

**ZAKŁAD PROJEKTOWANIA I USŁUG BUDOWLANYCH  
„BENBUD”  
INŻ. BENEDYKT REDER**

ul Ks. dr Wł. Łęgi 1 /27, 86-300 Grudziądz  
tel./fax. (056) 46 130 32 tel. kom. 0 603 79 86 82  
benbud@op.pl



**DOKUMENTACJA PROJEKTOWA  
EGZEMPLARZ NR 1 2**

*Stadium dokumentacji:*

**SPECYFIKACJA TECHNICZNA WYKONANIA I ODBIORU ROBÓT**

*Przedmiot zamówienia:*

Opracowanie dokumentacji budowlanej dla zadania inwestycyjnego pt:  
„Projekt budowy hali sportowej z przebudową sieci infrastruktury technicznej oraz rozbudową obiektu techniczno - socjalnego i budową niezbędnej infrastruktury w Pruszczu”

*Nazwa i adres obiektu/inwestycji:*

Hala sportowa z budynkiem techniczno - socjalnym; obręb Pruszcz,  
działka nr ewidencyjny 27/15; 28/2; 28/3; 29/1; 30/1; 30/2; 31/9; 31/10; 32/2; 31/6;  
86-120 Pruszcz



*Inwestor:*

Gmina Pruszcz, ul. Główna 33; 86-120 Pruszcz

Dział robót - 45  
Grupa robót - 45.0, 45.1 45.2, 45.3, 45.4,  
Klasa robót - 45.10, 45.11, 45.20, 45.22, 45.23, 45.26, 45.31, 45.32, 45.33, 45.41, 45.42, 45.43,  
45.44,

OPRACOWANIE BRANŻOWE

IMIĘ I NAZWISKO PROJEKTANTA

PODPIS

PROJEKTANT

inż. **BENEDYKT REDER**

upr. budowlane do projektowania bez ograniczeń w specjalności:  
kontr. – budowlanej nr uprawnień **UAN-IV/8346/113/TO/88**

ARCHITEKTURA  
ASYSTENT PROJEKTANTA

**MARTA ORZECHOWSKA**

WŁAŚCICIEL ZAKŁADU

inż. **BENEDYKT REDER**

DATA OPRACOWANIA

15 luty 2017 r.

ZAWARTOŚĆ

..... stron

**SPECYFIKACJA TECHNICZNA WYKONANIA I ODBIORU ROBÓT****SPIS TREŚCI:**

I.	OGÓLNA SPECYFIKACJA TECHNICZNA WYKONANIA I ODBIORU ROBÓT BUDOWLANYCH.....	3
II.	SZCZEGÓŁOWE SPECYFIKACJE TECHNICZNE WYKONANIA I ODBIORU ROBÓT BUDOWLANYCH.....	17
B-1.	ROBOTY W ZAKRESIE PRZYGOTOWYWANIA TERENU POD BUDOWĘ I ROBOTY ZIEMNE – CPV 45111200-0 ....	17
B-2.	Roboty betonowe – kod cpv 4526300-4.....	26
B-3.	ROBOTY ZBROJARSKIE kod CPV 45 26310-7 .....	38
B-4.	ROBOTY MURARSKIE - kod CPV 45 26 25 00-6 .....	43
B-5.	ROBOTY TYNKARSKIE i okładziny elewacyjne - kod CPV 45 41 10 00-4 .....	59
B-6.	ROBOTY dekarские, KOD CPV 45261210-9, POKRYCIA DACHOWE PAPA, KOD CPV 45261214-7.....	70
B-7.	rynny i rury spustowe, obróbki blacharskie, kod cpv 45261320 .....	73
B-8.	roboty izolacyjne, kod cpv 45320000-6.....	76
B-9.	izolacje termiczne, kod cpv 45321000-3 .....	87
B-10.	ROBOTY POSADZKOWE I WYKLADZINY, kod cpv 45422111-5, 45431100-8 .....	94
B-11.	ROBOTY OKŁADZINOWE ŚCIAN kod cpv 45431200-9.....	104
B-12.	ROBOTY MALARSKIE, kod cpv 45442100- 8.....	108
B-13.	ROBOTY ŚLUSARSKIE, KOD CPV 45421160-3.....	118
B-14.	MONTAŻ DRZWI I OKIEN (STOLARKA OKIENNA I DRZWIOWA), KOD CPV 45421100-5 .....	122
B-15.	wznoszenie rusztowań, kod cpv 45262120-8, demontaż rusztowań, kod cpv 45262120-5.....	126
B-16.	roboty montażowe, kod cpv 45223800 .....	131
B-17.	WYNAJEM SPRZĘTU, kod cpv 450000-5.....	137
B-18.	PROFILOWANIE I ZAGĘSZCZENIE PODŁOŻA, kod cpv 45111200-0.....	139
B-19.	WARSTWA ODSĄCZAJĄCA, kod cpv 45111200-0.....	141
B-20.	ROBOTY W ZAKRESIE PLACÓW UTWARDZONYCH, kod cpv 45111200-0.....	145
B-21.	NAWIERZCHNIE SYNTETYCZNE , kod cpv 45233200-1 .....	149
B-22.	SUFITY PODWIESZANE, kod cpv 45421146-9.....	151
	SST-01 INSTALACJA WODOCIĄGOWA, KOD CPV: 45330000; 45320000 .....	163
	SST-02 INSTALACJA KANALIZACJI SANITARNEJ, KOD CPV: 45111200-0; 4533000-9.....	182
	SST-03 INSTALACJA OGRZEWCZA , KOD CPV: 45331100-7, 45320000-6, 45442200-9.....	194
	SST-04 INSTALACJA WENTYLACJI MECHANICZNEJ KOD CPV: 45331200-8; 45331230-7.....	209
	SST-05 ZEWNĘTRZNA INSTALACJA WODOCIĄGOWA KOD CPV: 45100000-8, 45200000-9 .....	229
	SST-06 PRZYŁĄCZA I ZEWNĄTRZNA INSTALACJA KANALIZACYJNA KOD CPV: 4511000, 45210000.....	245
	E-01 ROBOTY INSTALACYJNE ELEKTRYCZNE, KOD CPV 45310000-3, ROBOTY W ZAKRESIE INSTALACJI ELEKTRYCZNYCH KOD CPV 45311200-2.....	263

# I. OGÓLNA SPECYFIKACJA TECHNICZNA WYKONANIA I ODBIORU ROBÓT BUDOWLANYCH

## 1. WSTĘP

### 1.1 Przedmiot i zakres opracowania

Przedmiotem niniejszej specyfikacji technicznej (ST) są wymagania ogólne dotyczące wykonania i odbioru robót budowlano - instalacyjnych budowy hali sportowej z przebudową sieci infrastruktury technicznej oraz rozbudową obiektu techniczno - socjalnego i budową niezbędnej infrastruktury w Pruszczu.

### 1.2 Zakres robót objętych ST

Ustalenia zawarte w niniejszej specyfikacji obejmują wymagania ogólne, wspólne dla robót objętych specyfikacjami technicznymi (ST).

Zakres robót obejmuje wykonanie następujące roboty :

- wykonanie robót ziemnych ;
- wykonanie robót betonowych ;
- wykonanie robót zbrojarskich ;
- wykonanie robót murarskich ;
- wykonanie nadproży ;
- montaż stolarki okiennej i drzwiowej ;
- wykonanie termomodernizacji ścian zewnętrznych ;
- wykonanie robót tynkarskich ;
- wykonanie robót posadzkowych
- wykonanie robót wykończeniowych ;
- wykonanie konstrukcji dachu wraz z pokryciem ;
- wykonanie obróbek blacharskich ;
- wykonanie instalacji elektrycznej oświetleniowej podstawowej ;
- wykonanie instalacji gniazd wtykowych jednofazowych ;
- wykonanie instalacji centralnego ogrzewania ;
- wykonanie instalacji wod. - kan. i sanitarnej ;

### 1.3 Ogólne wymagania dotyczące wykonania robót

Wykonawca robót jest odpowiedzialny za jakość ich wykonania oraz za ich zgodność z dokumentacją projektową, ST i poleceniami Inspektora nadzoru.

### 1.4 Wyszczególnienie i opis prac towarzyszących i robót tymczasowych.

Przez roboty towarzyszące i tymczasowe należy rozumieć :

- wykonanie zadaszeń i zabezpieczeń ;
- wykonanie wyгородzenia placu budowy ;
- znaki ostrzegawcze ;
- wykonanie dojazdów i dojazdów do placu budowy ;
- oświetlenie terenu budowy ;
- zabezpieczenie budynku przed dostępem osób trzecich.

### 1.5 Informacja o terenie budowy

#### 1.5.1. Przekazanie terenu budowy

Zamawiający, w terminie określonym w dokumentach umowy przekazuje Wykonawcy teren budowy wraz ze wszystkimi wymaganymi uzgodnieniami prawnymi i administracyjnymi, wskaże punkt poboru wody i energii

elektrycznej, przekaże dziennik budowy oraz jeden egzemplarz dokumentacji projektowej i jeden komplet ST. Na Wykonawcy spoczywa odpowiedzialność za ochronę przekazanego mu mienia do chwili odbioru końcowego robót. Uszkodzone lub zniszczone elementy Wykonawca odtworzy na własny koszt.

#### 1.5.2. Dokumentacja projektowa

Przekazana dokumentacja projektowa zawiera opis, część graficzną, obliczenia i dokumenty, zgodne z wykazem podanym w szczegółowych warunkach umowy, uwzględniającym podział na dokumentację projektową :

- dostarczoną przez Zamawiającego,
- sporządzoną przez Wykonawcę (dokumentacja powykonawcza).

#### 1.5.3. Zgodność robót z dokumentacją projektową i ST

Dokumentacja projektowa oraz ST wraz z dodatkowymi dokumentami przekazanymi Wykonawcy przez Inspektora nadzoru stanowią załączniki do umowy, a wymagania wyszczególnione w choćby jednym z nich są obowiązujące dla Wykonawcy tak, jakby zawarte były w całej dokumentacji.

**W przypadku rozbieżności w ustaleniach poszczególnych dokumentów obowiązuje kolejność ich ważności wymieniona w „Ogólnych warunkach umowy”.**

Wykonawca nie może wykorzystywać błędów lub opuszczeń w dokumentach kontraktowych, a o ich wykryciu winien natychmiast powiadomić Inspektora nadzoru, który dokona odpowiednich zmian i poprawek.

W przypadku stwierdzenia ewentualnych rozbieżności podane na rysunku wielkości liczbowe wymiarów są ważniejsze od odczytu ze skali rysunków.

Wszystkie wykonane roboty i dostarczone materiały mają być zgodne z dokumentacją projektową i ST.

Wielkości określone w dokumentacji projektowej i w ST będą uważane za wartości docelowe, od których dopuszczalne są odchylenia w ramach określonego przedziału tolerancji. Cechy materiałów i elementów budowlanych muszą być jednorodne i wykazywać zgodność z określonymi wymaganiami, a rozrzuty tych cech nie mogą przekraczać dopuszczalnego przedziału tolerancji.

W przypadku, gdy dostarczane materiały lub wykonane roboty nie będą zgodne z dokumentacją projektową lub ST i mają wpływ na niezadowalającą jakość elementu budowlanego, to takie materiały zostaną zastąpione innymi, a elementy budowlane rozebrane i wykonane ponownie na koszt wykonawcy.

#### 1.5.4. Zabezpieczenie terenu budowy

Wykonawca jest zobowiązany do zabezpieczenia terenu budowy w okresie trwania realizacji kontraktu aż do zakończenia i odbioru ostatecznego robót.

**Wykonawca dostarczy, zainstaluje i będzie utrzymywać tymczasowe urządzenia zabezpieczające, w tym: ogrodzenia, poręcze, oświetlenie, sygnały i znaki ostrzegawcze, dozorców, wszelkie inne środki niezbędne do ochrony robót, wygody społeczności i innych.**

Koszt zabezpieczenia terenu budowy nie podlega odrębnej zapłacie i przyjmuje się, że jest włączony w cenę umowną.

#### 1.5.5. Ochrona środowiska w czasie wykonywania robót

Wykonawca ma obowiązek znać i stosować w czasie prowadzenia robót wszelkie przepisy dotyczące ochrony środowiska naturalnego.

W okresie trwania budowy i wykonywania robót wykończeniowych Wykonawca będzie:

- a) utrzymywać teren budowy w stanie bez wody stojącej,
- b) podejmować wszelkie konieczne kroki mające na celu stosowanie się do przepisów i norm dotyczących ochrony środowiska na terenie i wokół terenu budowy oraz będzie unikać uszkodzeń lub uciążliwości dla osób lub własności społecznej, a wynikających ze skażenia, hałasu lub innych przyczyn powstałych w następstwie jego sposobu działania.

Stosując się do tych wymagań, Wykonawca będzie miał szczególny wzgląd na:

- 1) lokalizację baz, warsztatów, magazynów, składowisk i dróg dojazdowych,
- 2) środki ostrożności i zabezpieczenia przed:
  - a) zanieczyszczeniem zbiorników i cieków wodnych pyłami lub substancjami toksycznymi,
  - b) zanieczyszczeniem powietrza pyłami i gazami,
  - c) możliwością powstania pożaru.

Wykonawca zapewni we własnym zakresie usunięcie z terenu budowy powstałych odpadów z rozbiórki lub podzleci wykonanie tych robót specjalistycznemu przedsiębiorstwu, które dysponuje składowiskiem na odpady.

#### **1.5.6. Ochrona przeciwpożarowa**

Wykonawca będzie przestrzegać przepisów ochrony przeciwpożarowej.

Wykonawca będzie utrzymywać sprawny sprzęt przeciwpożarowy, wymagany odpowiednimi przepisami, na terenie baz produkcyjnych, w pomieszczeniach biurowych, mieszkalnych i magazynowych oraz w maszynach i pojazdach. Materiały łatwopalne będą składowane w sposób zgodny z odpowiednimi przepisami i zabezpieczone przed dostępem osób trzecich.

Wykonawca będzie odpowiedzialny za wszelkie straty spowodowane pożarem wywołanym jako rezultat realizacji robót albo przez personel Wykonawcy.

#### **1.5.7. Ochrona własności publicznej i prywatnej**

Wykonawca odpowiada za ochronę instalacji i urządzeń zlokalizowanych na powierzchni terenu i pod jego poziomem, takie jak rurociągi, kable itp. Wykonawca zapewni właściwe oznaczenie i zabezpieczenie przed uszkodzeniem tych instalacji i urządzeń w czasie trwania budowy.

O fakcie przypadkowego uszkodzenia tych instalacji Wykonawca bezzwłocznie powiadomi Inspektora nadzoru i zainteresowanych użytkowników oraz będzie z nimi współpracował, dostarczając wszelkiej pomocy potrzebnej przy dokonywaniu napraw. Wykonawca będzie odpowiadać za wszelkie spowodowane przez jego działania uszkodzenia instalacji na powierzchni ziemi i urządzeń podziemnych wykazanych w dokumentach dostarczonych mu przez Zamawiającego.

#### **1.5.8. Ograniczenie obciążeń osi pojazdów**

Wykonawca stosować się będzie do ustawowych ograniczeń obciążenia na oś przy transporcie gruntu, materiałów i wyposażenia na i z terenu robót. Uzyska on wszelkie niezbędne zezwolenia od władz co do przewozu nietypowych wagowo ładunków i w sposób ciągły będzie o każdym takim przewozie powiadamiał Inspektora nadzoru. Pojazdy i ładunki powodujące nadmierne obciążenie osiowe nie będą dopuszczone na świeżo ukończony fragment budowy w obrębie terenu budowy i wykonawca będzie odpowiadał za naprawę wszelkich robót w ten sposób uszkodzonych, zgodnie z poleceniami Inspektora nadzoru.

#### **1.5.9. Bezpieczeństwo i higiena pracy**

Podczas realizacji robót wykonawca będzie przestrzegać przepisów dotyczących bezpieczeństwa i higieny pracy.

W szczególności wykonawca ma obowiązek zadbać, aby personel nie wykonywał pracy w warunkach niebezpiecznych, szkodliwych dla zdrowia oraz nie spełniających odpowiednich wymagań sanitarnych.

Wykonawca zapewni i będzie utrzymywał wszelkie urządzenia zabezpieczające, socjalne oraz sprzęt i odpowiednią odzież dla ochrony życia i zdrowia osób zatrudnionych na budowie. Wszelkie koszty związane z wypełnieniem wymagań określonych powyżej nie podlegają odrębnej zapłacie i są uwzględnione w cenie umownej.

#### **1.5.10. Ochrona i utrzymanie robót**

Wykonawca będzie odpowiedzialny za ochronę robót i za wszelkie materiały i urządzenia używane do robót od daty rozpoczęcia do daty odbioru ostatecznego.

#### **1.5.11. Stosowanie się do prawa i innych przepisów**

Wykonawca zobowiązany jest znać wszelkie przepisy wydane przez organy administracji państwowej i samorządowej, które są w jakikolwiek sposób związane z robotami i będzie w pełni odpowiedzialny za przestrzeganie tych praw, przepisów i wytycznych podczas prowadzenia robót. Np. rozporządzenie Ministra Infrastruktury z dnia 6 lutego 2003 r. w sprawie bezpieczeństwa i higieny pracy podczas wykonywania robót budowlanych (Dz. U. z dn. 19.03.2003 r. Nr 47, póź. 401).

Wykonawca będzie przestrzegać praw patentowych i będzie w pełni odpowiedzialny za wypełnienie wszelkich wymagań prawnych odnośnie wykorzystania opatentowanych urządzeń lub metod i w sposób ciągły będzie informować Inspektora nadzoru o swoich działaniach, przedstawiając kopie zezwoleń i inne odnośne dokumenty.

#### **1.5.12. Zaplecze na potrzeby wykonawcy**

Przedmiotowy zakres robót obejmuje budowę budynków hali sportowej wraz z zapleczem. Wobec powyższego Wykonawca robót zabezpieczy zaplecze na swoje potrzeby w ramach przekazanego i placu budowy.

Wszelkie koszty związane z organizacją zaplecza budowy nie podlegają odrębnej zapłacie i są uwzględnione w cenie umownej.

#### **1.5.13. Warunki dotyczące organizacji ruchu.**

Opłaty związane z zajęciem pasa chodnika nie obciążają Zamawiającego.

#### **1.5.14. Ogrodzenie.**

Wykonawca wykona ogrodzenie placu budowy w granicach przekazania terenu przez Zamawiającego z zachowaniem dojazdów i wjazdów na teren placu budowy. Ogrodzenie z siatki osadzonej w ramach z kątownika. Słupki osadzone w betonowych stopach i zabezpieczone przed wywróceniem się od parcia wiatru. Wysokość ogrodzenia 1,90 – 2,10 m. Wszelkie koszty związane z wypełnieniem wymagań określonych powyżej nie podlegają odrębnej zapłacie i są uwzględnione w cenie umownej.

#### **1.5.15. Zabezpieczenie chodnika i jezdni**

W czasie prowadzenia robót dekarских należy zabezpieczyć chodnik oraz ulicę dojazdową przed uszkodzeniami. W przypadku powstania uszkodzeń z przyczyn niezależnych przez Zamawiającego, Wykonawca dokona naprawy we własnym zakresie. Koszty związane z naprawą chodnika i ulicy dojazdowej ponosi Wykonawca.

W przypadku zniszczenia terenu zieleni z przyczyn niezależnych od Zamawiającego, Wykonawca dokona renowacji tej części zieleni, która została zniszczona we własnym zakresie. Koszty związane z renowacją terenu zieleni ponosi Wykonawca robót.

#### **1.5.16 Czas i uwarunkowania realizacji.**

Przy realizacji niniejszego przedsięwzięcia przyjęto, że realizacja następować będzie z zachowaniem jak największych równomierności przebiegu zasadniczych robót. Ze względu na technologię realizacji prac przyjęto metodę pracy potokowej z możliwością pracy równoległej

Wielkość cyklu realizacji powinien ustalić Wykonawca robót na podstawie oszacowanej przez niego prędkości oraz posiadanych środków technicznych.

W niniejszym opracowaniu założono, że brygada wykonująca roboty składać się będzie z różnych zawodów i kwalifikacji, wykonujących wielokrotnie powtarzający się złożony proces jednego typu lub jednorodny.

Składy liczbowe brygad odpowiednie do ilości robót obejmujących składowe czynności procesu roboczego. W takim układzie każda z brygad składać się winna z kilku zespołów wykwalifikowanych.

### **1.7 Określenia podstawowe.**

Ileokroć w ST jest mowa o:

**Obiekcie budowlanym** - należy przez to rozumieć:

- a) budynek wraz z instalacjami i urządzeniami technicznymi,
- b) budowlę stanowiącą całość techniczno-użytkową wraz z instalacjami i urządzeniami,
- c) obiekt małej architektury;

**Budynku** - należy przez to rozumieć taki obiekt budowlany, który jest trwale związany z gruntem, wydzielony z przestrzeni za pomocą przegród budowlanych oraz posiada fundamenty i dach.

**Budowli** - należy przez to rozumieć każdy obiekt budowlany nie będący budynkiem lub obiektem małej architektury, jak: lotniska, drogi, linie kolejowe, mosty, estakady, tunele, sieci techniczne, wolno stojące maszyny antenowe, wolno stojące trwale związane z gruntem urządzenia reklamowe, budowle ziemne, obronne (fortyfikacje), ochronne, hydrotechniczne, zbiorniki, wolno stojące instalacje przemysłowe lub urządzenia techniczne, oczyszczalnie ścieków, składowiska odpadów, stacje uzdatniania wody, konstrukcje oporowe, nadziemne i podziemne przejścia dla pieszych, sieci uzbrojenia terenu, budowle sportowe, cmentarze, pomniki, a także części budowlane urządzeń technicznych (kotłów, pieców przemysłowych i innych urządzeń) oraz fundamenty pod maszyny i urządzenia, jako odrębne pod względem technicznym części przedmiotów składających się na całość

użytkową.

**Obiektie malej architektury** - należy przez to rozumieć niewielkie obiekty, a w szczególności:

- a) kultu religijnego, jak: kapliczki, krzyże przydrożne, figury,
- b) posągi, wodotryski i inne obiekty architektury ogrodowej,
- c) użytkowe służące rekreacji codziennej i utrzymaniu porządku, jak: piaskownice, huštawki, drabinki, śmietniki.

**Tymczasowym obiekcie budowlanym** - należy przez to rozumieć obiekt budowlany przeznaczony do czasowego użytkowania w okresie krótszym od jego trwałości technicznej,

przewidziany do przeniesienia w inne miejsce lub rozbiórki, a także obiekt budowlany nie połączony trwale z gruntem, jak: strzelnice, kioski uliczne, pawilony sprzedaży ulicznej i wystawowe, przekrycia namiotowe i powłoki pneumatyczne, urządzenia rozrywkowe, barakowozy, obiekty kontenerowe.

**Budowie** - należy przez to rozumieć wykonanie obiektu budowlanego w określonym miejscu, a także odbudowę, rozbudowę, nadbudowę obiektu budowlanego.

**Robotach budowlanych** - należy przez to rozumieć budowę, a także prace polegające na przebudowie, montażu, remoncie lub rozbiórce obiektu budowlanego

**Remoncie** - należy przez to rozumieć wykonywanie w istniejącym obiekcie budowlanym robót budowlanych polegających na odtworzeniu stanu pierwotnego, a nie stanowiących bieżącej konserwacji.

**Urządzeniach budowlanych** - należy przez to rozumieć urządzenia techniczne związane z obiektem budowlanym zapewniające możliwość użytkowania obiektu zgodnie z jego przeznaczeniem, jak przyłącza i urządzenia instalacyjne, w tym służące oczyszczaniu lub gromadzeniu ścieków, a także przejazdy, ogrodzenia, place postojowe i place pod śmietniki.

**Terenie budowy** - należy przez to rozumieć przestrzeń, w której prowadzone są roboty budowlane wraz z przestrzenią zajmowaną przez urządzenia zaplecza budowy.

**Prawie do dysponowania nieruchomością na cele budowlane** - należy przez to rozumieć tytuł prawny wynikający z prawa własności, użytkowania wieczystego, zarządu, ograniczonego prawa rzeczowego albo stosunku zobowiązaniowego, przewidującego uprawnienia do wykonywania robót budowlanych.

**Pozwoleniu na budowę** - należy przez to rozumieć decyzję administracyjną zezwalającą na rozpoczęcie i prowadzenie budowy lub wykonywanie robót budowlanych innych niż budowa obiektu budowlanego.

**Dokumentacji budowy** - należy przez to rozumieć pozwolenie na budowę wraz z załączonym projektem budowlanym, dziennik budowy, protokoły odbiorów częściowych i końcowych, w miarę potrzeby, rysunki i opisy służące realizacji obiektu, operaty geodezyjne i książkę obmiarów, a w przypadku realizacji obiektów metodą montażu - także dziennik montażu.

**Dokumentacji powykonawczej** - należy przez to rozumieć dokumentację budowy z naniesionymi zmianami dokonany w toku wykonywania robót oraz geodezyjnymi pomiarami powykonawczymi.

**Terenie zamkniętym** - należy przez to rozumieć teren zamknięty, o którym mowa w przepisach prawa geodezyjnego i kartograficznego:

- a) obronności lub bezpieczeństwa państwa, będący w dyspozycji jednostek organizacyjnych podległych Ministrowi Obrony Narodowej, Ministrowi Spraw Wewnętrznych i Administracji oraz Ministrowi Spraw Zagranicznych,
- b) bezpośredniego wydobywania kopaliny ze złoża, będący w dyspozycji zakładu górniczego.

**Aprobacie technicznej** - należy przez to rozumieć pozytywną ocenę techniczną wyrobu, stwierdzającą jego przydatność do stosowania w budownictwie.

**Właściwym organie** - należy przez to rozumieć organ nadzoru architektoniczno-budowlanego lub organ specjalistycznego nadzoru budowlanego.

**Wyrobie budowlanym** - należy przez to rozumieć wyrób w rozumieniu przepisów o ocenie zgodności, wytworzony w celu wbudowania, wmontowania, zainstalowania lub zastosowania w sposób trwały w obiekcie budowlanym, wprowadzany do obrotu jako wyrób pojedynczy lub jako zestaw wyborów do stosowania we wzajemnym połączeniu stanowiącym integralną całość użytkową.

**Organie samorządu zawodowego** - należy przez to rozumieć organy określone w ustawie z dnia 15 grudnia 2000 r. o samorządach zawodowych architektów, inżynierów budownictwa oraz urbanistów (Dz. U. z 2001 r. Nr 5, póź. 42 z późn. zm.).

**Obszarze oddziaływania obiektu** - należy przez to rozumieć teren wyznaczony w otoczeniu budowlanym na podstawie przepisów odrębnych, wprowadzających związane z tym obiektem ograniczenia w zagospodarowaniu

tego terenu.

**Oplacie** - należy przez to rozumieć kwotę należności wnoszoną przez zobowiązanego za określone ustawą obowiązkowe kontrole dokonywane przez właściwy organ.

**Drodze tymczasowej (montażowej)** - należy przez to rozumieć drogę specjalnie przygotowaną, przeznaczoną do ruchu pojazdów obsługujących roboty budowlane na czas ich wykonywania, przewidzianą do usunięcia po ich zakończeniu.

**Dzienniku budowy** - należy przez to rozumieć dziennik wydany przez właściwy organ zgodnie z obowiązującymi przepisami, stanowiący urzędowy dokument przebiegu robót budowlanych oraz zdarzeń i okoliczności zachodzących w czasie wykonywania robót.

**Kierowniku budowy** - osoba wyznaczona przez Wykonawcę robót, upoważniona do kierowania robotami i do występowania w jego imieniu w sprawach realizacji kontraktu, ponosząca ustawową odpowiedzialność za prowadzoną budowę.

**Rejestrze obmiarów** - należy przez to rozumieć - akceptowaną przez Inspektora nadzoru książkę z ponumerowanymi stronami, służącą do wpisywania przez Wykonawcę obmiaru dokonanych robót w formie wyliczeń, szkiców i ewentualnie dodatkowych załączników. Wpisy w rejestrze obmiarów podlegają potwierdzeniu przez Inspektora nadzoru budowlanego.

**Laboratorium** - należy przez to rozumieć laboratorium jednostki naukowej, zamawiającego, wykonawcy lub inne laboratorium badawcze zaakceptowane przez Zamawiającego, niezbędne do przeprowadzania niezbędnych badań i prób związanych z oceną jakości stosowanych wyrobów budowlanych oraz rodzajów prowadzonych robót.

**Materiałach** - należy przez to rozumieć wszelkie materiały naturalne i wytwarzane jak również różne tworzywa i wyroby niezbędne do wykonania robót, zgodnie z dokumentacją projektową i specyfikacjami technicznymi zaakceptowane przez Inspektora nadzoru.

**Odpowiedniej zgodności** - należy przez to rozumieć zgodność wykonanych robót dopuszczalnymi tolerancjami, a jeśli granice tolerancji nie zostały określone - z przeciętnymi tolerancjami przyjmowanymi zwyczajowo dla danego rodzaju robót budowlanych.

**Poleceniu Inspektora nadzoru** - należy przez to rozumieć wszelkie polecenia przekazane Wykonawcy przez Inspektora nadzoru w formie pisemnej dotyczące sposobu realizacji robót lub innych spraw związanych z prowadzeniem budowy.

**Projektancie** - należy przez to rozumieć uprawnioną osobę prawną lub fizyczną będącą autorem dokumentacji projektowej.

**Rekultywacji** - należy przez to rozumieć roboty mające na celu uporządkowanie i przywrócenie pierwotnych funkcji terenu naruszonego w czasie realizacji budowy lub robót budowlanych.

**Przedmiarze robót** - należy przez to rozumieć zestawienie przewidzianych do wykonania robót według technologicznej kolejności ich wykonania wraz z obliczeniem i podaniem ilości robót w ustalonych jednostkach przedmiarowych.

**Części obiektu lub etapie wykonania** - należy przez to rozumieć część obiektu budowlanego zdolną do spełniania przewidywanych funkcji techniczno-użytkowych i możliwą do odebrania i przekazania do eksploatacji.

**Ustaleniach technicznych** - należy przez to rozumieć ustalenia podane w normach, aprobatkach technicznych i szczegółowych specyfikacjach technicznych.

## 2. MATERIAŁY

### 2.1. Źródła uzyskania materiałów do elementów konstrukcyjnych

Wykonawca przedstawi Inspektorowi nadzoru szczegółowe informacje dotyczące, zamawiania lub wydobywania materiałów i odpowiednie aprobaty techniczne lub świadectwa badań laboratoryjnych oraz próbki do zatwierdzenia przez Inspektora nadzoru. Wykonawca zobowiązany jest do prowadzenia ciągłych badań określonych w ST w celu udokumentowania, że materiały uzyskane z dopuszczalnego źródła spełniają wymagania ST w czasie postępu robót. Pozostałe materiały budowlane powinny spełniać wymagania jakościowe określone Polskimi Normami, aprobatami technicznymi, o których mowa w Specyfikacjach Technicznych (ST).

**Wszystkie materiały stosowane do wykonywania przedmiotu umowy powinny posiadać :**

- Aprobaty Techniczne lub być produkowane zgodnie z obowiązującymi normami,
- Certyfikat lub Deklarację Zgodności z Aprobata Techniczną lub z PN,
- Certyfikat na znak bezpieczeństwa,

- Certyfikat zgodności ze zharmonizowaną normą europejską wprowadzoną do zbioru norm polskich,

## **2.2. Pozyskiwanie masowych materiałów pochodzenia miejscowego**

Wykonawca odpowiada za uzyskanie pozwoleń od właścicieli i odnośnych władz na pozyskanie materiałów z jakichkolwiek złóż miejscowych, włączając w to źródła wskazane przez Zamawiającego i jest zobowiązany dostarczyć Inspektorowi nadzoru wymagane dokumenty przed rozpoczęciem eksploatacji złoża.

Wykonawca przedstawi dokumentację zawierającą raporty z badań terenowych i laboratoryjnych oraz proponowaną przez siebie metodę wydobycia i selekcji do zatwierdzenia Inspektorowi nadzoru.

Wykonawca ponosi odpowiedzialność za spełnienie wymagań ilościowych i jakościowych materiałów z jakiegokolwiek złoża.

Wykonawca poniesie wszystkie koszty, a w tym: opłaty, wynagrodzenia i jakiegokolwiek inne koszty związane z dostarczeniem materiałów do robót, chyba że postanowienia ogólne lub szczegółowe warunków umowy stanowią inaczej.

Humus i nadkład czasowo zdjęte z terenu wykopów, ukopów i miejsc pozyskania piasku i żwiru będą formowane w hałdy i wykorzystywane przy zasypce i rekultywacji terenu po ukończeniu robót.

Wszystkie odpowiednie materiały pozyskane z wykopów na terenie budowy lub z innych miejsc wskazanych w dokumentach umowy będą wykorzystane do robót lub odwiezione na odkład odpowiednio do wymagań umowy lub wskazań Inspektora nadzoru.

Eksploatacja źródeł materiałów będzie zgodna z wszelkimi regulacjami prawnymi obowiązującymi na danym obszarze.

## **2.3. Materiały nie odpowiadające wymaganiom jakościowym**

Materiały nie odpowiadające wymaganiom jakościowym zostaną przez Wykonawcę wywiezione z terenu budowy, bądź złożone w miejscu wskazanym przez Inspektora nadzoru.

Każdy rodzaj robót, w którym znajdują się nie zbadane i nie zaakceptowane materiały, Wykonawca wykonuje na własne ryzyko, licząc się z jego nieprzyjęciem i niezapłaceniem.

## **2.4. Przechowywanie i składowanie materiałów**

Wykonawca zapewni, aby tymczasowo składowane materiały, do czasu gdy będą one potrzebne do robót, były zabezpieczone przed zanieczyszczeniem, zachowały swoją jakość i właściwość do robót i były dostępne do kontroli przez Inspektora nadzoru. Miejsca czasowego składowania materiałów będą zlokalizowane w obrębie terenu budowy w miejscach uzgodnionych z Inspektorem nadzoru.

## **2.5. Wariantowe stosowanie materiałów**

Jeśli dokumentacja projektowa lub ST przewidują możliwość zastosowania różnych rodzajów materiałów do wykonywania poszczególnych elementów robót Wykonawca powiadomi Inspektora nadzoru o zamiarze zastosowania konkretnego rodzaju materiału. Wybrany i zaakceptowany rodzaj materiału nie może być później zamieniany bez zgody Inspektora nadzoru.

**Przyjęcie materiałów i wyrobów na budowę powinno być potwierdzane wpisem do dziennika budowy.**

## **3. SPRZĘT**

Wykonawca jest zobowiązany do używania jedynie takiego sprzętu, który nie spowoduje niekorzystnego wpływu na jakość wykonywanych robót. Sprzęt używany do robót powinien być zgodny z ofertą Wykonawcy i powinien odpowiadać pod względem typów i ilości wskazaniom zawartym w ST, programie zapewnienia jakości lub projekcie organizacji robót, zaakceptowanym przez Inspektora nadzoru.

Liczba i wydajność sprzętu będzie gwarantować przeprowadzenie robót, zgodnie z zasadami określonymi w dokumentacji projektowej, ST i wskazaniach Inspektora nadzoru w terminie przewidzianym umową.

Sprzęt będący własnością Wykonawcy lub wynajęty do wykonania robót ma być utrzymywany w dobrym stanie i gotowości do pracy. Będzie spełniał normy ochrony środowiska i przepisy dotyczące jego użytkowania.

Wykonawca dostarczy Inspektorowi nadzoru kopie dokumentów potwierdzających dopuszczenie sprzętu do użytkowania, tam gdzie jest to wymagane przepisami.

Jeżeli dokumentacja projektowa lub ST przewidują możliwość wariantowego użycia sprzętu przy wykonywanych robotach, wykonawca powiadomi Inspektora nadzoru o swoim zamiarze wyboru i uzyska jego akceptację przed

użyciem sprzętu. Wybrany sprzęt, po akceptacji Inspektora nadzoru, nie może być później zmieniany bez jego zgody.

#### **4. TRANSPORT**

##### **4.1. Ogólne wymagania dotyczące transportu**

Wykonawca jest zobowiązany do stosowania jedynie takich środków transportu, które nie wpłyną niekorzystnie na jakość wykonywanych robót i właściwości przewożonych materiałów.

Liczba środków transportu będzie zapewniać prowadzenie robót zgodnie z zasadami określonymi w dokumentacji projektowej, ST i wskazaniach Inspektora nadzoru w terminie przewidzianym w umowie.

##### **4.2. Wymagania dotyczące przewozu po drogach publicznych**

Przy ruchu na drogach publicznych pojazdy będą spełniać wymagania dotyczące przepisów ruchu drogowego w odniesieniu do dopuszczalnych obciążeń na osie i innych parametrów technicznych. Środki transportu nie odpowiadające warunkom dopuszczalnych obciążeń na osie mogą być dopuszczone przez właściwy zarząd drogi pod warunkiem przywrócenia stanu pierwotnego użytkowanych odcinków dróg na koszt Wykonawcy.

Wykonawca będzie usuwać na bieżąco, na własny koszt, wszelkie zanieczyszczenia spowodowane jego pojazdami na drogach publicznych oraz dojazdach do terenu budowy.

#### **5. WYKONANIE ROBÓT**

Wykonawca jest odpowiedzialny za prowadzenie robót zgodnie z umową oraz za jakość zastosowanych materiałów i wykonywanych robót, za ich zgodność z dokumentacją projektową, wymaganiami ST, PZJ, projektu organizacji robót oraz poleceniami Inspektora nadzoru.

Wykonawca ponosi odpowiedzialność za pełną obsługę geodezyjną przy wykonywaniu wszystkich elementów robót określonych w dokumentacji projektowej lub przekazanych na piśmie przez Inspektora nadzoru.

Następstwa jakiegokolwiek błędu spowodowanego przez Wykonawcę w wytyczeniu i wykonywaniu robót zostaną, jeśli wymagać tego będzie Inspektor nadzoru, poprawione przez Wykonawcę na własny koszt.

Decyzje Inspektora nadzoru dotyczące akceptacji lub odrzucenia materiałów i elementów robót będą oparte na wymaganiach sformułowanych w dokumentach umowy, dokumentacji projektowej i w ST, a także w normach i wytycznych.

Polecenia Inspektora nadzoru dotyczące realizacji robót będą wykonywane przez Wykonawcę nie później niż w czasie przez niego wyznaczonym, pod groźbą wstrzymania robót. Skutki finansowe z tytułu wstrzymania robót w takiej sytuacji ponosi Wykonawca.

#### **6. KONTROLA JAKOŚCI**

##### **6.1. Program zapewnienia jakości**

Do obowiązków Wykonawcy należy opracowanie i przedstawienie do zaakceptowania przez Inspektora nadzoru programu zapewnienia jakości (PZJ), w którym przedstawi on zamierzony sposób wykonania robót, możliwości techniczne, kadrowe i organizacyjne gwarantujące wykonanie robót zgodnie z dokumentacją projektową, ST.

Program zapewnienia jakości (PZJ) winien zawierać:

- organizację wykonania robót, w tym termin i sposób prowadzenia robót,
- organizację ruchu na budowie wraz z oznakowaniem robót,
- plan bezpieczeństwa i ochrony zdrowia,
- wykaz zespołów roboczych, ich kwalifikacje i przygotowanie praktyczne,
- wykaz osób odpowiedzialnych za jakość i terminowość wykonania poszczególnych elementów robót,
- system (sposób i procedurę) proponowanej kontroli i sterowania jakością wykonywanych robót,
- wyposażenie w sprzęt i urządzenia do pomiarów i kontroli (opis laboratorium własnego lub laboratorium, któremu Wykonawca zamierza zlecić prowadzenie badań),
- sposób oraz formę gromadzenia wyników badań laboratoryjnych, zapis pomiarów, a także wyciąganych wniosków i zastosowanych korekt w procesie technologicznym, proponowany sposób i formę przekazywania tych informacji Inspektorowi nadzoru,
- wykaz maszyn i urządzeń stosowanych na budowie z ich parametrami technicznymi oraz wyposażeniem w mechanizmy do sterowania i urządzenia pomiarowo-kontrolne,
- rodzaje i ilość środków transportu oraz urządzeń do magazynowania i załadunku materiałów, spoiw, lepiszczy, kruszyw itp.,

- sposób i procedurę pomiarów i badań (rodzaj i częstotliwość, pobieranie próbek, legalizacja i sprawdzanie urządzeń itp.) prowadzonych podczas dostaw materiałów, wytwarzania mieszanek i wykonywania poszczególnych elementów robót.

### **6.2. Zasady kontroli jakości robót**

Wykonawca jest odpowiedzialny za pełną kontrolę jakości robót i stosowanych materiałów. Wykonawca zapewni odpowiedni system kontroli, włączając w to personel, laboratorium, sprzęt, zaopatrzenie i wszystkie urządzenia niezbędne do pobierania próbek i badań materiałów oraz robót.

Wykonawca będzie przeprowadzać pomiary i badania materiałów oraz robót z częstotliwością zapewniającą stwierdzenie, że roboty wykonano zgodnie z wymaganiami zawartymi w dokumentacji projektowej i ST.

Minimalne wymagania co do zakresu badań i ich częstotliwości są określone w ST. W przypadku, gdy nie zostały one tam określone, Inspektor nadzoru ustali jaki zakres kontroli jest konieczny, aby zapewnić wykonanie robót zgodnie z umową.

Inspektor nadzoru będzie mieć nieograniczony dostęp do pomieszczeń laboratoryjnych Wykonawcy w celu ich inspekcji.

Inspektor nadzoru będzie przekazywać Wykonawcy pisemne informacje o jakichkolwiek niedociągnięciach dotyczących urządzeń laboratoryjnych, sprzętu, zaopatrzenia laboratorium, pracy personelu lub metod badawczych. Jeżeli niedociągnięcia te będą tak poważne, że mogą wpłynąć ujemnie na wyniki badań, Inspektor nadzoru natychmiast wstrzyma użycie do robót badanych materiałów i dopuści je do użytku dopiero wtedy, gdy niedociągnięcia w pracy laboratorium Wykonawcy zostaną usunięte i stwierdzona zostanie odpowiednia jakość tych materiałów.

Wszystkie koszty związane z organizowaniem i prowadzeniem badań laboratoryjnych materiałów i robót ponosi Wykonawca.

### **6.3. Pobieranie próbek**

Próbki będą pobierane losowo. Zaleca się stosowanie statystycznych metod pobierania próbek, opartych na zasadzie, że wszystkie jednostkowe elementy produkcji mogą być z jednakowym prawdopodobieństwem wytypowane do badań.

Inspektor nadzoru będzie mieć zapewnioną możliwość udziału w pobieraniu próbek. Na zlecenie Inspektora nadzoru Wykonawca będzie przeprowadzać dodatkowe badania tych materiałów, które budzą wątpliwości co do jakości, o ile kwestionowane materiały nie zostaną przez Wykonawcę usunięte lub ulepszone z własnej woli. Koszty tych dodatkowych badań pokrywa Wykonawca tylko w przypadku stwierdzenia usterek; w przeciwnym przypadku koszty te pokrywa Zamawiający.

Pojemniki do pobierania próbek będą dostarczone przez Wykonawcę i zatwierdzone przez Inspektora nadzoru. Próbki dostarczone przez Wykonawcę do badań będą odpowiednio opisane i oznakowane, w sposób zaakceptowany przez Inspektora nadzoru.

### **6.4. Badania i pomiary**

Wszystkie badania i pomiary będą przeprowadzone zgodnie z wymaganiami norm. W przypadku, gdy normy nie obejmują jakiegokolwiek badania wymaganego w ST, stosować można wytyczne krajowe, albo inne procedury, zaakceptowane przez Inspektora nadzoru.

Przed przystąpieniem do pomiarów lub badań, Wykonawca powiadomi Inspektora nadzoru o rodzaju, miejscu i terminie pomiaru lub badania. Po wykonaniu pomiaru lub badania, Wykonawca przedstawi na piśmie ich wyniki do akceptacji Inspektora nadzoru.

### **6.5. Raporty z badań**

Wykonawca będzie przekazywać Inspektorowi nadzoru kopie raportów z wynikami badań jak najszybciej, nie później jednak niż w terminie określonym w programie zapewnienia jakości.

Wyniki badań (kopie) będą przekazywane Inspektorowi nadzoru na formularzach według dostarczonego przez niego wzoru lub innych, przez niego zaakceptowanych.

### **6.6. Badania prowadzone przez Inspektora nadzoru**

Dla celów kontroli jakości i zatwierdzenia, Inspektor nadzoru uprawniony jest do dokonywania kontroli, pobierania

próbek i badania materiałów u źródła ich wytwarzania. Do umożliwienia jemu kontroli zapewniona będzie wszelka potrzebna do tego pomoc ze strony Wykonawcy i producenta materiałów.

Inspektor nadzoru, po uprzedniej weryfikacji systemu kontroli robót prowadzonego przez Wykonawcę, będzie oceniać zgodność materiałów i robót z wymaganiami ST na podstawie wyników badań dostarczonych przez Wykonawcę.

**Inspektor nadzoru może pobierać próbki materiałów i prowadzić badania niezależnie od Wykonawcy, na swój koszt. Jeżeli wyniki tych badań wykażą, że raporty Wykonawcy są niewiarygodne, to Inspektor nadzoru poleci Wykonawcy lub zleci niezależnemu laboratorium przeprowadzenie powtórnych lub dodatkowych badań, albo oprze się wyłącznie na własnych badaniach przy ocenie zgodności materiałów i robót z dokumentacją projektową i ST. W takim przypadku, całkowite koszty powtórnych lub dodatkowych badań i pobierania próbek poniesione zostaną przez Wykonawcę.**

#### 6.7. Certyfikaty i deklaracje

Inspektor nadzoru może dopuścić do użycia tylko te wyroby i materiały, które:

1. posiadają certyfikat na znak bezpieczeństwa wykazujący, że zapewniono zgodność z kryteriami technicznymi określonymi na podstawie Polskich Norm, aprobat technicznych oraz właściwych przepisów i informacji o ich istnieniu zgodnie z rozporządzeniem MSWiA z 1998 r. (Dz. U. 99/98),
2. posiadają deklarację zgodności lub certyfikat zgodności z:
  - Polską Normą lub
  - aprobatą techniczną, w przypadku wyrobów, dla których nie ustanowiono Polskiej Normy, jeżeli nie są objęte certyfikacją określoną w pkt. 1 i które spełniają wymogi ST.
3. znajdują się w wykazie wyrobów, o którym mowa w rozporządzeniu MSWiA z 1998 r. (Dz. U. 98/99).

W przypadku materiałów, dla których ww. dokumenty są wymagane przez ST, każda ich partia dostarczona do robót będzie posiadać te dokumenty, określające w sposób jednoznaczny jej cechy.

Jakiegokolwiek materiały, które nie spełniają tych wymagań będą odrzucone.

#### 6.8. Dokumenty budowy

##### Dziennik budowy

Dziennik budowy jest wymaganym dokumentem urzędowym obowiązującym Zamawiającego i Wykonawcę w okresie od przekazania wykonawcy terenu budowy do końca okresu gwarancyjnego. Prowadzenie dziennika budowy zgodnie z § 45 ustawy Prawo budowlane spoczywa na kierowniku budowy.

Zapisy w dzienniku budowy będą dokonywane na bieżąco i będą dotyczyć przebiegu robót, stanu bezpieczeństwa ludzi i mienia oraz technicznej strony budowy.

Zapisy będą czytelne, dokonane trwałą techniką, w porządku chronologicznym, bezpośrednio jeden pod drugim, bez przerw.

Załączone do dziennika budowy protokoły i inne dokumenty będą oznaczone kolejnym numerem załącznika i opatrzone datą i podpisem Wykonawcy i Inspektora nadzoru.

Do dziennika budowy należy wpisywać w szczególności:

- datę przekazania Wykonawcy terenu budowy,
- datę przekazania przez Zamawiającego dokumentacji projektowej,
- uzgodnienie przez Inspektora nadzoru programu zapewnienia jakości i harmonogramów robót,
- terminy rozpoczęcia i zakończenia poszczególnych elementów robót,
- przebieg robót, trudności i przeszkody w ich prowadzeniu, okresy i przyczyny przerw w robotach,
- uwagi i polecenia Inspektora nadzoru,
- daty zarządzenia wstrzymania robót, z podaniem powodu,
- zgłoszenia i daty odbiorów robót zanikających i ulegających zakryciu, częściowych i ostatecznych odbiorów robót,
- wyjaśnienia, uwagi i propozycje Wykonawcy,
- stan pogody i temperaturę powietrza w okresie wykonywania robót podlegających ograniczeniom lub wymaganiom w związku z warunkami klimatycznymi,
- zgodność rzeczywistych warunków geotechnicznych z ich opisem w dokumentacji projektowej,
- dane dotyczące czynności geodezyjnych (pomiarowych) dokonywanych przed i w trakcie wykonywania robót,
- dane dotyczące sposobu wykonywania zabezpieczenia robót,

- dane dotyczące jakości materiałów, pobierania próbek oraz wyniki przeprowadzonych badań z podaniem kto je przeprowadzał,
- wyniki prób poszczególnych elementów budowli z podaniem kto je przeprowadzał,
- inne istotne informacje o przebiegu robót.

Propozycje, uwagi i wyjaśnienia Wykonawcy, wpisane do dziennika budowy będą przedłożone Inspektorowi nadzoru do ustosunkowania się.

Decyzje Inspektora nadzoru wpisane do dziennika budowy Wykonawca podpisuje z zaznaczeniem ich przyjęcia lub zajęciem stanowiska.

Wpis projektanta do dziennika budowy obliguje Inspektora nadzoru do ustosunkowania się. Projektant nie jest jednak stroną umowy i nie ma uprawnień do wydawania poleceń Wykonawcy robót.

#### **Książka obmiarów**

Książka obmiarów stanowi dokument pozwalający na rozliczenie faktycznego postępu każdego z elementów robót. Obmiary wykonanych robót przeprowadza się sukcesywnie w jednostkach przyjętych w kosztorysie lub w ST.

#### **Dokumenty laboratoryjne**

Dzienniki laboratoryjne, deklaracje zgodności lub certyfikaty zgodności materiałów, orzeczenia o jakości materiałów, recepty robocze i kontrolne wyniki badań Wykonawcy będą gromadzone w formie uzgodnionej w programie zapewnienia jakości. Dokumenty te stanowią załączniki do odbioru robót. Winny być udostępnione na każde życzenie Inspektora nadzoru.

#### **Pozostałe dokumenty budowy**

Do dokumentów budowy zalicza się, oprócz wymienionych w punktach [1]-[3], następujące dokumenty:

- a) pozwolenie na budowę,
- b) protokoły przekazania terenu budowy,
- c) umowy cywilnoprawne z osobami trzecimi,
- d) protokoły odbioru robót,
- e) protokoły z narad i ustaleń,
- f) operaty geodezyjne,
- g) plan bezpieczeństwa i ochrony zdrowia.

#### **Przechowywanie dokumentów budowy**

Dokumenty budowy będą przechowywane na terenie budowy w miejscu odpowiednio zabezpieczonym.

Zaginięcie któregośkolwiek z dokumentów budowy spowoduje jego natychmiastowe odtworzenie w formie przewidzianej prawem.

Wszelkie dokumenty budowy będą zawsze dostępne dla Inspektora nadzoru i przedstawiane do wglądu na życzenie Zamawiającego.

## **7. OBMIAR ROBÓT**

### **7.1. Ogólne zasady obmiaru robót**

Obmiar robót będzie określać faktyczny zakres wykonywanych robót, zgodnie z dokumentacją projektową i ST, w jednostkach ustalonych w kosztorysie.

Obmiaru robót dokonuje Wykonawca po pisemnym powiadomieniu Inspektora nadzoru o zakresie obmierzanych robót i terminie obmiaru, co najmniej na 3 dni przed tym terminem.

Wyniki obmiaru będą wpisane do książki obmiarów.

Jakikolwiek błąd lub przeoczenie (opuszczenie) w ilości robót podanych w kosztorysie ofertowym lub gdzie indziej w ST nie zwalnia Wykonawcy od obowiązku ukończenia wszystkich robót. Błędne dane zostaną poprawione wg ustaleń Inspektora nadzoru na piśmie. Obmiar gotowych robót będzie przeprowadzony z częstotnością wymaganą do celu miesięcznej płatności na rzecz Wykonawcy lub w innym czasie określonym w umowie.

### **7.2. Zasady określania ilości robót i materiałów**

Zasady określania ilości robót podane są w odpowiednich specyfikacjach technicznych i KNR-ach oraz KNNR-ach. Jednostki obmiaru powinny być zgodnie z jednostkami określonymi w dokumentacji projektowej i kosztorysowej.

### **7.3. Urządzenia i sprzęt pomiarowy**

Wszystkie urządzenia i sprzęt pomiarowy, stosowany w czasie obmiaru robót będą zaakceptowane przez Inspektora nadzoru.

Urządzenia i sprzęt pomiarowy zostaną dostarczone przez Wykonawcę. Jeżeli urządzenia te lub sprzęt wymagają badań atestujących, to Wykonawca będzie posiadać ważne świadectwa legalizacji.

Wszystkie urządzenia pomiarowe będą przez Wykonawcę utrzymywane w dobrym stanie, w całym okresie trwania robót.

#### **7.4. Wagi i zasady wdrażania**

Wykonawca dostarczy i zainstaluje urządzenia wagowe odpowiadające odnośnym wymaganiom ST. Będzie utrzymywać to wyposażenie, zapewniając w sposób ciągły zachowanie dokładności wg norm zatwierdzonych przez Inspektora nadzoru.

### **8. ODBIÓR ROBÓT**

#### **8.1. Rodzaje odbiorów robót**

W zależności od ustaleń odpowiednich ST, roboty podlegają następującym odbiorom:

- a) odbiorowi robót zanikających i ulegających zakryciu,
- b) odbiorowi częściowemu,
- c) odbiorowi ostatecznemu (końcowemu),
- d) odbiorowi pogwarancyjnemu.

#### **8.2. Odbiór robót zanikających i ulegających zakryciu**

Odbiór robót zanikających i ulegających zakryciu polega na finalnej ocenie jakości wykonywanych robót oraz ilości tych robót, które w dalszym procesie realizacji ulegną zakryciu.

Odbiór robót zanikających i ulegających zakryciu będzie dokonany w czasie umożliwiającym wykonanie ewentualnych korekt i poprawek bez hamowania ogólnego postępu robót. Odbioru tego dokonuje Inspektor nadzoru.

Gotowość danej części robót do odbioru zgłasza wykonawca wpisem do dziennika budowy i jednoczesnym powiadomieniem Inspektora nadzoru. Odbiór będzie przeprowadzony niezwłocznie, nie później jednak niż w ciągu 3 dni od daty zgłoszenia wpisem do dziennika budowy i powiadomienia o tym fakcie Inspektora nadzoru.

Jakość i ilość robót ulegających zakryciu ocenia Inspektor nadzoru na podstawie dokumentów zawierających komplet wyników badań laboratoryjnych i w oparciu o przeprowadzone pomiary, w konfrontacji z dokumentacją projektową, ST i uprzednimi ustaleniami.

#### **8.3. Odbiór częściowy**

Odbiór częściowy polega na ocenie ilości i jakości wykonanych części robót. Odbioru częściowego robót dokonuje się dla zakresu robót określonego w dokumentach umownych wg zasad jak przy odbiorze ostatecznym robót. Odbioru robót dokonuje Inspektor nadzoru.

#### **8.4. Odbiór ostateczny (końcowy)**

##### **8.4.1. Zasady odbioru ostatecznego robót**

Odbiór ostateczny polega na finalnej ocenie rzeczywistego wykonania robót w odniesieniu do zakresu (ilości) oraz jakości.

Całkowite zakończenie robót oraz gotowość do odbioru ostatecznego będzie stwierdzona przez Wykonawcę wpisem do dziennika budowy.

Odbiór ostateczny robót nastąpi w terminie ustalonym w dokumentach umowy, licząc od dnia potwierdzenia przez Inspektora nadzoru zakończenia robót i przyjęcia dokumentów, o których mowa w punkcie 8.4.2.

Odbioru ostatecznego robót dokona komisja wyznaczona przez Zamawiającego w obecności Inspektora nadzoru i Wykonawcy. Komisja odbierająca roboty dokona ich oceny jakościowej na podstawie przedłożonych dokumentów, wyników badań i pomiarów, ocenie wizualnej oraz zgodności wykonania robót z dokumentacją projektową i ST.

W toku odbioru ostatecznego robót, komisja zapozna się z realizacją ustaleń przyjętych w trakcie odbiorów robót zanikających i ulegających zakryciu oraz odbiorów częściowych, zwłaszcza w zakresie wykonania robót uzupełniających i robót poprawkowych.

W przypadkach nie wykonania wyznaczonych robót poprawkowych lub robót uzupełniających w poszczególnych

elementach konstrukcyjnych i wykończeniowych, komisja przerwie swoje czynności i ustali nowy termin odbioru ostatecznego.

W przypadku stwierdzenia przez komisję, że jakość wykonywanych robót w poszczególnych asortymentach nieznacznie odbiega od wymaganej dokumentacją projektową i ST z uwzględnieniem tolerancji i nie ma większego wpływu na cechy eksploatacyjne obiektu, komisja oceni pomniejszoną wartość wykonywanych robót w stosunku do wymagań przyjętych w dokumentach umowy.

#### **8.4.2. Dokumenty do odbioru ostatecznego (końcowe)**

Podstawowym dokumentem jest protokół odbioru ostatecznego robót, sporządzony wg wzoru ustalonego przez Zamawiającego.

Do odbioru ostatecznego Wykonawca jest zobowiązany przygotować następujące dokumenty:

1. dokumentację powykonawczą, tj. dokumentację budowy z naniesionymi zmianami dokonanymi w toku wykonania robót oraz geodezyjnymi pomiarami powykonawczymi,
2. szczegółowe specyfikacje techniczne (podstawowe z dokumentów umowy i ew. uzupełniające lub zamienne),
3. recepty i ustalenia technologiczne,
4. dzienniki budowy i książki obmiarów (oryginały),
5. wyniki pomiarów kontrolnych oraz badań i oznaczeń laboratoryjnych, zgodne z ST i programem zapewnienia jakości (PZJ),
6. deklaracje zgodności lub certyfikaty zgodności wbudowanych materiałów, certyfikaty na znak bezpieczeństwa zgodnie z ST i programem zabezpieczenia jakości (PZJ),
7. rysunki (dokumentacje) na wykonanie robót towarzyszących (np. na przełożenie linii telefonicznej, energetycznej, gazowej, oświetlenia itp.) oraz protokoły odbioru i przekazania tych robót właścicielom urządzeń,
8. geodezyjną inwentaryzację powykonawczą robót i sieci uzbrojenia terenu,
9. kopię mapy zasadniczej powstałej w wyniku geodezyjnej inwentaryzacji powykonawczej.

W przypadku, gdy wg komisji, roboty pod względem przygotowania dokumentacyjnego nie będą gotowe do odbioru ostatecznego, komisja w porozumieniu z Wykonawcą wyznaczy ponowny termin odbioru ostatecznego robót.

Wszystkie zarządzone przez komisję roboty poprawkowe lub uzupełniające będą zestawione wg wzoru ustalonego przez Zamawiającego.

Termin wykonania robót poprawkowych i robót uzupełniających wyznaczy komisja i stwierdzi ich wykonanie.

#### **8.5. Odbiór pogwarancyjny**

Odbiór pogwarancyjny polega na ocenie wykonanych robót związanych z usunięciem wad, które ujawnią się w okresie gwarancyjnym i rękojmi.

Odbiór pogwarancyjny będzie dokonany na podstawie oceny wizualnej obiektu z uwzględnieniem zasad opisanych w punkcie 8.4. „Odbiór ostateczny robót”.

### **9. PODSTAWA PŁATNOŚCI**

#### **9.1. Ustalenia ogólne**

Podstawą płatności jest cena jednostkowa skalkulowana przez Wykonawcę za jednostkę obmiarową ustaloną dla danej pozycji kosztorysu przyjętą przez Zamawiającego w dokumentach umownych.

Dla robót wycenionych ryczałtowo podstawą płatności jest wartość (kwota) podana przez Wykonawcę i przyjęta przez Zamawiającego w dokumentach umownych (ofercie).

Cena jednostkowa pozycji kosztorysowej lub wynagrodzenie ryczałtowe będzie uwzględniać wszystkie czynności, wymagania i badania składające się na jej wykonanie, określone dla tej roboty w ST i w dokumentacji projektowej.

Ceny jednostkowe lub wynagrodzenie ryczałtowe robót będą obejmować:

- robocizną bezpośrednią wraz z narzutami,
- wartość zużytych materiałów wraz z kosztami zakupu, magazynowania, ewentualnych ubytków i transportu na teren budowy,
- wartość pracy sprzętu wraz z narzutami,
- koszty pośrednie i zysk kalkulacyjny,

- podatki obliczone zgodnie z obowiązującymi przepisami, ale z wyłączeniem podatku VAT.

## **9.2. Objazdy, przejazd/ i organizacja ruchu**

9.2.1. Koszt wybudowania objazdów/przejazdów i organizacji ruchu obejmuje:

- (a) opracowanie oraz uzgodnienie z Inspektorami nadzoru i odpowiedzialnymi instytucjami projektu organizacji ruchu na czas trwania budowy, wraz z dostarczeniem kopii projektu Inspektorowi nadzoru i wprowadzaniem dalszych zmian i uzgodnień wynikających z postępu robót,
- (b) ustawienie tymczasowego oznakowania i oświetlenia zgodnie z wymaganiami bezpieczeństwa ruchu,
- (c) opłaty/dzierżawy terenu,
- (d) przygotowanie terenu,
- (e) konstrukcję tymczasowej nawierzchni, ramp, chodników, krawężników, barier, oznakowań i drenażu,
- (f) tymczasową przebudowę urządzeń obcych.

9.2.2. Koszt utrzymania objazdów/przejazdów i organizacji ruchu obejmuje:

- (a) oczyszczanie, przestawienie, przykrycie i usunięcie tymczasowych oznakowań pionowych, poziomych, barier i świateł,
- (b) utrzymanie płynności ruchu publicznego.

9.2.3. Koszt likwidacji objazdów/przejazdów i organizacji ruchu obejmuje:

- (a) usunięcie wbudowanych materiałów i oznakowania,
- (b) doprowadzenie terenu do stanu pierwotnego.

9.2.4. Koszt budowy, utrzymania i likwidacji objazdów, przejazdów i organizacji ruchu ponosi Zamawiający.

## **10. PRZEPISY ZWIĄZANE**

1. Ustawa z dnia 7 lipca 1994 r. - Prawo budowlane (Dz. U. z 2000 r. Nr 106 póź. 1126, Nr 109 póź. 1157 i Nr 120 póź. 1268, z 2001 r. Nr 5 póź. 42, Nr 100 póź. 1085, Nr 110 póź. 1190, Nr 115 póź. 1229, Nr 129 póź. 1439 i Nr 154 póź. 1800 oraz z 2002 r. Nr 74 póź. 676 oraz z 2003 r. Nr 80 póź. 718).
2. Rozporządzenie Ministra Infrastruktury z dnia 26.06.2002 r. w sprawie dziennika budowy, montażu i rozbiórki tablicy informacyjnej oraz ogłoszenia zawierającego dane dotyczące bezpieczeństwa pracy i ochrony zdrowia (Dz. U. z 2002 r. Nr 108 póź. 953).
3. Ustawa z dnia 21 marca 1985 r. o drogach publicznych (Dz. U. z 2000 r. Nr 71 póź. 838 z późniejszymi zmianami).
4. Rozporządzenie Ministra Infrastruktury z dnia 6 lutego 2003 r. w sprawie bezpieczeństwa i higieny pracy podczas wykonywania robót budowlanych (Dz. U. z 2003 r. Nr 48 póź. 401).

## II. SZCZEGÓŁOWE SPECYFIKACJE TECHNICZNE WYKONANIA I ODBIORU ROBÓT BUDOWLANYCH

### B-1. ROBOTY W ZAKRESIE PRZYGOTOWYWANIA TERENU POD BUDOWĘ I ROBOTY ZIEMNE – CPV 45111200-0

#### SPECYFIKACJA TECHNICZNA WYKONANIA I ODBIORU ROBÓT BUDOWLANYCH

Grupa robót - 45.1

Klasa robót - 45.11

Kod CPV - 45111200-0

Kategoria robót - Roboty ziemne przy wykonywaniu wykopów

#### 1. WSTĘP

##### 1.1. Przedmiot ST

Przedmiotem niniejszej specyfikacji technicznej (ST) są wymagania dotyczące wykonania i odbioru robót ziemnych i małej architektury realizowanych w obrębie placu budowy.

##### 1.2. Zakres stosowania ST

Specyfikacja techniczna stosowana jako dokument przetargowy i kontraktowy przy zlecaniu i realizacji robót ziemnych przy wykonywaniu wykopów pod fundamenty obiektów budowlanych kubaturowych.

Niniejsza specyfikacja nie ma zastosowania do robót ziemnych związanych z budową kolei, dróg samochodowych, budowli wodnych i robót melioracyjnych oraz robót związanych z zakładaniem rurociągów lub instalacji - wykonywanych poza placem budowy.

##### 1.3. Zakres robót objętych ST

Ustalenia zawarte w niniejszej specyfikacji dotyczą zasad prowadzenia robót ziemnych w czasie budowy lub modernizacji obiektów kubaturowych i obejmują:

- a) wykonanie wykopów w gruntach nieskalistych (kat. I-V),
- b) pozyskiwanie gruntu z ukopu lub dokopu,

##### 1.4. Określenia podstawowe

1.4.1. Wykop fundamentowy dla obiektów budowlanych kubaturowych określa dokumentacja, która powinna zawierać:

- rzuty i przekroje obiektów,
- plan sytuacyjno-wysokościowy,
- nachylenie skarp stałych i roboczych w wykopach i nasypach,
- sposób zabezpieczenia i odwodnienia wykopów,
- wyniki techniczne badań podłoża gruntowego,
- szczegółowe warunki techniczne wykonania robót (np. wymagane zagęszczenie zasypki, nasypu itp.).

1.4.2. Głębokość wykopu - różnica rzędnej terenu i rzędnej dna robót ziemnych po wykonaniu zdjęcia warstwy ziemi urodzajnej.

1.4.3. Wykop płytki - wykop, którego głębokość jest mniejsza niż 1 m.

1.4.4. Wykop średni - wykop, którego głębokość jest zawarta w granicach od 1 do 3 m.

1.4.5. Wykop głęboki - wykop, którego głębokość przekracza 3 m.

1.4.6. Ukop - miejsce pozyskania gruntu do wykonania zasypki lub nasypów, położony w obrębie obiektu kubaturowego.

1.4.7. Dokop - miejsce pozyskania gruntu do wykonania zasypki wykopu fundamentowego lub wykonania nasypów, położone poza placem budowy.

**1.4.8.** Odkład - miejsce wbudowania lub składowania (odwiezienia) gruntów pozyskanych w czasie wykonywania wykopów, a nie wykorzystanych do budowy obiektu oraz innych prac związanych z tym obiektem.

**1.4.9.** Wskaźnik zagęszczenia gruntu - wielkość charakteryzująca stan zagęszczenia gruntu, określona wg wzoru:

$$I_s = p_d / p_{ds}$$

gdzie:

$p_d$  - gęstość objętościowa szkieletu zagęszczonego gruntu ( $Mg/m^3$ ),

$p_A$  - maksymalna gęstość objętościowa szkieletu gruntowego przy wilgotności optymalnej, określona w normalnej próbie Proctora, zgodnie z PN-B-04481 [3], służąca do oceny zagęszczenia gruntu w robotach ziemnych, badana zgodnie z normą BN-77/8931-12 [5] ( $Mg/m^3$ ).

**1.4.11.** Wskaźnik różnoziarnistości - wielkość charakteryzująca zagęszczalność gruntów niespoistych, określona wg wzoru:

$$U = d_{60} / d_{10}$$

gdzie:

$d_{60}$  - średnica oczek sita, przez które przechodzi 60% gruntu (mm),  $d_{10}$  - średnica oczek sita, przez które przechodzi 10% gruntu (mm).

**1.4.12.** Pozostałe określenia podstawowe i definicje wynikające z polskich norm, przepisów i literatury technicznej:

- dziennik budowy - dokument wydany przez odpowiedni organ nadzoru budowlanego zgodnie z obowiązującymi przepisami, stanowiący urzędowy dokument przebiegu robót budowlanych oraz zdarzeń i okoliczności zachodzących w czasie wykonywania robót.
- kierownik budowy - osoba wyznaczona przez Wykonawcę, upoważniona do kierowania robotami i do występowania w jego imieniu w sprawach realizacji kontraktu,
- książka obmiaru - książka z ponumerowanymi stronami, służąca do wpisywania przez Wykonawcę obmiaru dokonywanych robót w formie wyliczeń, szkiców i ewentualnie dodatkowych załączników; wpisy w książki obmiarów podlegają potwierdzeniu przez Inspektora nadzoru,
- laboratorium - laboratorium badawcze, zaakceptowane przez Zamawiającego, niezbędne do przeprowadzania wszelkich badań i prób związanych z oceną jakości materiałów oraz robót,
- polecenie Inspektora nadzoru - wszelkie polecenia przekazane Wykonawcy przez Inspektora nadzoru w formie pisemnej, dotyczące sposobu realizacji robót lub innych spraw związanych z prowadzeniem budowy,
- projektant - uprawniona osoba prawna lub fizyczna będąca autorem dokumentacji projektowej.

## **2. MATERIAŁY (GRUNTY)-OGÓLNE WYMAGANIA**

### **2.1. Źródła uzyskania materiałów (gruntu)**

Wykonawca przedstawi szczegółowe informacje dotyczące proponowanego źródła wytwarzania, zamawiania lub wydobywania materiałów i odpowiednie świadectwa badań laboratoryjnych oraz próbki do zatwierdzenia przez Inspektora nadzoru.

Wykonawca zobowiązany jest do prowadzenia badań w celu udokumentowania, że materiały uzyskane z dopuszczalnego źródła w sposób ciągły spełniają wymagania SST w czasie postępu robót.

### **2.2. Pozyskiwanie materiałów miejscowych**

Wykonawca odpowiada za uzyskanie pozwoleń od właścicieli i odnośnych organów władzy na pozyskanie materiałów z jakichkolwiek źródeł miejscowych, włączając w to źródła wskazane przez Zamawiającego i jest zobowiązany dostarczyć Inspektorowi nadzoru wymagane dokumenty przed rozpoczęciem eksploatacji źródła. Wykonawca przedstawi dokumentację zawierającą raporty z badań terenowych i laboratoryjnych oraz proponowaną przez siebie metodę wydobywania i selekcji do zatwierdzenia Inspektorowi nadzoru. Wykonawca ponosi odpowiedzialność za spełnienie wymagań ilościowych i jakościowych materiałów z jakiegokolwiek źródła.

Wykonawca poniesie wszystkie koszty, a w tym: opłaty, wynagrodzenia i jakiegokolwiek inne koszty związane z dostarczeniem materiałów do robót, chyba że postanowienia ogólnych lub szczegółowych warunków umowy

stanowią inaczej.

Humus i nadkład czasowo zdjęte z terenu wykopów, ukopów i miejsc pozyskania piasku i żwiru będą formowane w hałdy i wykorzystywane przy zasypce i rekultywacji terenu po ukończeniu robót.

Wszystkie odpowiednie materiały pozyskane z wykopów na terenie budowy lub z innych miejsc wskazanych w dokumentach umowy będą wykorzystane do robót lub odwiezione na odkład odpowiednio do wymagań umowy lub wskazań Inspektora nadzoru.

Z wyjątkiem uzyskania na to pisemnej zgody Inspektora nadzoru Wykonawca nie będzie prowadzić żadnych wykopów w obrębie terenu budowy poza tymi, które zostały wyszczególnione w dokumentach umowy.

Eksploatacja źródeł materiałów będzie zgodna z wszelkimi regulacjami prawnymi obowiązującymi na danym obszarze.

### **2.3. Przechowywanie i składowanie materiałów**

Wykonawca zapewni, aby tymczasowo składowane materiały, do czasu gdy będą one potrzebne do robót, były zabezpieczone przed zanieczyszczeniem, zachowały swoją jakość i właściwość do robót i były dostępne do kontroli przez Inspektora nadzoru.

Miejsca czasowego składowania materiałów będą zlokalizowane w obrębie terenu budowy w miejscach uzgodnionych z Inspektorem nadzoru lub poza terenem budowy w miejscach zorganizowanych przez Wykonawcę.

### **2.4. Zasady wykorzystania gruntów**

Grunty uzyskane przy wykonywaniu wykopów powinny być przez Wykonawcę wykorzystane w maksymalnym stopniu do zasypek. Grunty przydatne do budowy nasypów mogą być wywiezione poza teren budowy tylko wówczas, gdy stanowią nadmiar objętości robót ziemnych i za zezwoleniem Inspektora nadzoru.

Jeżeli grunty przydatne, uzyskane przy wykonaniu wykopów, nie będąc nadmiarem objętości robót ziemnych, zostały za zgodą Inspektora nadzoru wywiezione przez Wykonawcę poza teren budowy z przeznaczeniem innym niż budowa nasypów lub wykonanie

prac objętych kontraktem, Wykonawca jest zobowiązany do dostarczenia równoważnej objętości gruntów przydatnych ze źródeł własnych, zaakceptowanych przez Inspektora nadzoru.

Grunty i materiały nieprzydatne do budowy nasypów, powinny być wywiezione przez Wykonawcę na odkład. Zapewnienie terenów na odkład należy do obowiązków Zamawiającego, o ile nie określono tego inaczej w kontrakcie. Inspektor nadzoru może nakazać pozostawienie na terenie budowy gruntów, których czasowa nieprzydatność wynika jedynie z powodu zamarznięcia lub nadmiernej wilgotności.

## **3. SPRZĘT**

### **3.1. Ogólne wymagania dotyczące sprzętu**

Wykonawca jest zobowiązany do używania jedynie takiego sprzętu, który nie spowoduje niekorzystnego wpływu na jakość wykonywanych robót. Sprzęt używany do robót powinien być zgodny z ofertą Wykonawcy i powinien odpowiadać pod względem typów i ilości wskazaniom zawartym w SST, PZJ lub projekcie organizacji robót, zaakceptowanym przez Inspektora nadzoru, w przypadku braku ustaleń w takich dokumentach sprzęt powinien być uzgodniony i zaakceptowany przez Inspektora nadzoru.

Liczba i wydajność sprzętu będzie gwarantować przeprowadzenie robót, zgodnie z zasadami określonymi w dokumentacji projektowej, SST i wskazaniach Inspektora nadzoru w terminie przewidzianym umową.

Sprzęt będący własnością Wykonawcy lub wynajęty do wykonania robót ma być utrzymywany w dobrym stanie i gotowości do pracy. Będzie on zgodny z normami ochrony środowiska i przepisami dotyczącymi jego użytkowania.

Wykonawca dostarczy Inspektorowi nadzoru kopie dokumentów potwierdzających dopuszczenie sprzętu do użytkowania, tam gdzie jest to wymagane przepisami.

Jeżeli dokumentacja projektowa lub SST przewidują możliwość wariantowego użycia sprzętu przy wykonywanych robotach, Wykonawca powiadomi Inspektora nadzoru o swoim zamiarze wyboru i uzyska jego akceptację przed użyciem sprzętu. Wybrany sprzęt, po akceptacji Inspektora nie może być później zmieniany bez jego zgody.

Jakikolwiek sprzęt, maszyny, urządzenia i narzędzia nie gwarantujące zachowania warunków umowy, zostaną przez Inspektora nadzoru zdyskwalifikowane i nie dopuszczone do robót.

### **3.2. Sprzęt do robót ziemnych**

Wykonawca przystępujący do wykonania robót ziemnych powinien wykazać się możliwością korzystania z następującego sprzętu do:

- odspajania i wydobywania gruntów (narzędzia mechaniczne, młoty pneumatyczne, zry-warki, koparki,

- ładowarki, wiertarki mechaniczne itp.),
- jednoczesnego wydobywania i przemieszczania gruntów (spycharki, zgarniarki, równiarki, urządzenia do hydromechanizacji itp.),
  - transportu mas ziemnych (samochody wywrotki, samochody skrzyniowe, taśmociągi itp.),
  - sprzętu zagęszczającego (walce, ubijaki, płyty wibracyjne itp.).

#### **4. TRANSPORT**

##### **4.1. Ogólne wymagania dotyczące transportu**

Wykonawca jest zobowiązany do stosowania jedynie takich środków transportu, które nie wpłyną niekorzystnie na jakość wykonywanych robót i właściwości przewożonych materiałów.

Liczba środków transportu będzie zapewniać prowadzenie robót zgodnie z zasadami określonymi w dokumentacji projektowej, SST i wskazaniach Inspektora nadzoru w terminie przewidzianym w umowie.

Przy ruchu na drogach publicznych pojazdy będą spełniać wymagania dotyczące przepisów ruchu drogowego w odniesieniu do dopuszczalnych obciążeń na osie i innych parametrów technicznych. Środki transportu nie odpowiadające warunkom dopuszczalnych obciążeń na osie mogą być dopuszczone przez Inspektora nadzoru pod warunkiem przywrócenia stanu pierwotnego użytkowanych odcinków dróg na koszt Wykonawcy.

Wykonawca będzie usuwać na bieżąco, na własny koszt, wszelkie zanieczyszczenia spowodowane jego pojazdami na drogach publicznych oraz dojazdach do terenu budowy.

##### **4.2. Transport gruntów**

Wybór środków transportowych oraz metod transportu powinien być dostosowany do kategorii gruntu (materiału), jego objętości, technologii odspajania i załadunku oraz odległości transportu. Wydajność środków transportowych powinna być ponadto dostosowana do wydajności sprzętu stosowanego do urabiania i wbudowania gruntu (materiału).

Zwiększenie odległości transportu ponad wartości zatwierdzone nie może być podstawą roszczeń Wykonawcy, dotyczących dodatkowej zapłaty za transport, o ile zwiększone odległości nie zostały wcześniej zaakceptowane na piśmie przez Inspektora nadzoru.

#### **5. WYKONANIE ROBÓT**

##### **5.1. Ogólne zasady wykonania robót**

Wykonawca jest odpowiedzialny za prowadzenie robót zgodnie z umową oraz za jakość zastosowanych materiałów i wykonywanych robót, za ich zgodność z dokumentacją projektową, wymaganiami SST, PZJ, projektu organizacji robót oraz poleceniami Inspektora nadzoru.

Wykonawca ponosi odpowiedzialność za dokładne wytyczenie w planie i wyznaczenie wysokości wszystkich elementów robót zgodnie z wymiarami i rzędnymi określonymi w dokumentacji projektowej lub przekazanymi na piśmie przez Inspektora nadzoru. Następstwa jakiegokolwiek błędu spowodowanego przez Wykonawcę w wytyczeniu i wyznaczaniu robót zostaną, jeśli wymagać tego będzie Inspektor nadzoru, poprawione przez Wykonawcę na własny koszt.

Sprawdzenie wytyczenia robót lub wyznaczenia wysokości przez Inspektora nadzoru nie zwalnia Wykonawcy od odpowiedzialności za ich dokładność.

Decyzje Inspektora nadzoru dotyczące akceptacji lub odrzucenia materiałów i elementów robót będą oparte na wymaganiach sformułowanych w dokumentach umowy, dokumentacji projektowej i w SST, a także w normach i wytycznych. Przy podejmowaniu decyzji Inspektor nadzoru uwzględni wyniki badań materiałów i robót, rozrzuty normalnie występujące przy produkcji i przy badaniach materiałów, doświadczenia z przeszłości, wyniki badań naukowych oraz inne czynniki wpływające na rozważaną kwestię.

Polecenia Inspektora nadzoru będą wykonywane nie później niż w czasie przez niego wyznaczonym, po ich otrzymaniu przez Wykonawcę, pod groźbą zatrzymania robót. Skutki finansowe z tego tytułu ponosi Wykonawca.

##### **5.2. Dokładność wyznaczenia i wykonania wykopu**

Kontury robót ziemnych pod fundamenty lub wykopy ulegające późniejszemu zasypaniu należy wyznaczyć przed przystąpieniem do wykonywania robót ziemnych.

Przy wykonywaniu wykopów pod fundamenty budynków zasadnicze linie budynków i krawędzi wykopów powinny być wytyczone na ławach ciesielskich, umocowanych trwale poza obszarem wykonywanych robót ziemnych. Wytyczenie zasadniczych linii na ławach powinno być sprawdzane przez nadzór techniczny Inwestora i potwierdzone zapisem w dzienniku budowy.

Tyczenie obrysu wykopu powinno być wykonane z dokładnością do +/- 5 cm dla wyznaczenia

charakterystycznych punktów załamania.

Odchylenie osi wykopu lub nasypu od osi projektowanej nie powinno być większe niż  $\pm 10$  cm. Różnice w stosunku do projektowanych rzędnych robót ziemnych nie może przekroczyć  $+1$  cm i  $-3$  cm.

Szerokość wykopu nie może różnić się od szerokości projektowanej o więcej niż  $\pm 10$  cm, a krawędzie wykopu nie powinny mieć wyraźnych załamania w planie.

Pochylenie skarp nie powinno różnić się od projektowanego o więcej niż 10% jego wartości wyrażonej tangensem kąta. Maksymalna głębokość nierówności na powierzchni skarp nie powinna przekraczać 10 cm przy pomiarze łąką 3-metrową.

### 5.3. Odwodnienie wykopów

Technologia wykonania wykopu musi umożliwiać jego prawidłowe odwodnienie w całym okresie trwania robót ziemnych.

W czasie robót ziemnych należy zachować odpowiedni spadek podłużny rowków odwadniających, umożliwiających szybki odpływ wód z wykopu.

Źródła wody odsłonięte przy wykonywaniu wykopów, należy ująć w rowy i/lub drenaże. Wody opadowe i gruntowe należy odprowadzić poza teren pasa robót ziemnych.

## 6. KONTROLA JAKOŚCI ROBÓT

### 6.1. Ogólne zasady kontroli jakości robót

#### 6.1.1. Program zapewnienia jakości

Do obowiązków Wykonawcy należy opracowanie i przedstawienie do aprobaty Inspektora nadzoru programu zapewnienia jakości, w którym przedstawi on zamierzony sposób wykonania robót, możliwości techniczne, kadrowe i organizacyjne gwarantujące wykonanie robót zgodnie z dokumentacją projektową, SST oraz poleceniami i ustaleniami przekazanymi przez Inspektora nadzoru.

Program zapewnienia jakości będzie zawierać: a) część ogólną opisującą:

- organizację wykonania robót, w tym terminie i sposób prowadzenia robót,
- organizację ruchu na budowie wraz z oznakowaniem robót,
- bhp,
- wykaz zespołów roboczych, ich kwalifikacje i przygotowanie praktyczne,
- wykaz osób odpowiedzialnych za jakość i terminowość wykonania poszczególnych elementów robót,
- system (sposób i procedurę) proponowanej kontroli i sterowania jakością wykonywanych robót,
- wyposażenie w sprzęt i urządzenia do pomiarów i kontroli (opis laboratorium własnego lub laboratorium, któremu Wykonawca zamierza zlecić prowadzenie badań),
- sposób oraz formę gromadzenia wyników badań laboratoryjnych, zapis pomiarów, nastaw mechanizmów sterujących, a także wyciąganych wniosków i zastosowanych korekt w procesie technologicznym, proponowany sposób i formę przekazywania tych informacji Inspektorowi nadzoru,

b) część szczegółową opisującą dla każdego asortymentu robót:

- wykaz maszyn i urządzeń stosowanych na budowie z ich parametrami technicznymi oraz wyposażeniem w mechanizmy do sterowania i urządzenia pomiarowo-kontrolne,
- rodzaje i ilość środków transportu oraz urządzeń do magazynowania i załadunku materiałów, spoiw, lepiszczy, kruszyw itp.,
- sposób zabezpieczenia i ochrony ładunków przed utratą ich właściwości w czasie transportu,
- sposób i procedurę pomiarów i badań (rodzaj i częstotliwość, pobieranie próbek, legalizacja i sprawdzanie urządzeń itp.) prowadzonych podczas dostaw materiałów, wytwarzania mieszanek i wykonywania poszczególnych elementów robót,
- sposób postępowania z materiałami i robotami nie odpowiadającymi wymaganiom.

### 6.2. Badania i pomiary w czasie wykonywania robót ziemnych

#### 6.2.1. Sprawdzenie odwodnienia

Sprawdzenie odwodnienia wykopu ziemnego polega na kontroli zgodności z wymaganiami specyfikacji określonymi w pkt. 5 oraz z dokumentacją projektową.

Szczególną uwagę należy zwrócić na:

- właściwe ujęcie i odprowadzenie wód opadowych,
- właściwe ujęcie i odprowadzenie wycieków wodnych.

#### 6.2.2. Sprawdzenie jakości wykonania robót

Czynności wchodzące w zakres sprawdzania jakości wykonania robót określono w pkt. 6.1.

### 6.3. Badania do odbioru wykopu fundamentowego

#### 6.3.1. Częstotliwość oraz zakres badań i pomiarów

Częstotliwość oraz zakres badań i pomiarów do odbioru wykopu ziemnego podaje tablica 3.

Tablica 3

Lp.	Badana cecha	Minimalna częstotliwość badań i
1	Pomiar szerokości wykopu ziemnego	Pomiar taśmą, szablonem, łątą o długości 3 m i poziomica lub niwelatorem. w odstępach co 20
2	Pomiar szerokości dna wykopu	
3	Pomiar rzędnych powierzchni wykopu ziemnego	
4	Pomiar pochylenia skarp	
5	Pomiar równości powierzchni wykopu	
6	Pomiar równości skarp	
7	Pomiar spadku podłużnego powierzchni wykopu	Pomiar niwelatorem rzędnych w odstępach co 20 m oraz w punktach wątpliwych

#### 6.3.2. Szerokość wykopu ziemnego

Szerokość wykopu ziemnego nie może różnić się od szerokości projektowanej o więcej niż  $\pm 10$  cm.

#### 6.3.3. Rzędne wykopu ziemnego

Rzędne wykopu ziemnego nie mogą różnić się od rzędnych projektowanych o więcej niż -3 cm lub +1 cm.

#### 6.3.4. Pochylenie skarp

Pochylenie skarp nie może różnić się od pochylenia projektowanego o więcej niż 10% wartości pochylenia wyrażonego tangensem kąta.

#### 6.3.5. Równość dna wykopu

Nierówności powierzchni dna wykopu mierzone łątą 3-metrową nie mogą przekraczać 3 cm.

#### 6.3.6. Równość skarp

Nierówności skarp, mierzone łątą 3-metrową nie mogą przekraczać  $\pm 10$  cm.

### 6.4. Zasady postępowania z wadliwie wykonanymi robotami

Wszystkie materiały nie spełniające wymagań podanych w odpowiednich punktach specyfikacji, zostaną odrzucone. Jeśli materiały, nie spełniające wymagań zostaną wbudowane lub zastosowane, to na polecenie Inspektora nadzoru Wykonawca wymieni je na właściwe, na własny koszt.

Wszystkie roboty, które wykazują większe odchylenia cech od określonych w punktach 5 i 6 specyfikacji powinny być ponownie wykonane przez Wykonawcę na jego koszt.

Na pisemne wystąpienie Wykonawcy, Inspektor nadzoru może uznać wadę za nie mającą zasadniczego wpływu na jakość robót i ustali zakres i wielkość potrąceń za obniżoną jakość.

## 7. OBMIAR ROBÓT

### 7.1. Ogólne zasady obmiaru robót

Obmiar robót będzie określać faktyczny zakres wykonywanych robót, zgodnie z dokumentacją projektową i SST, w jednostkach ustalonych w kosztorysie.

Obmiaru robót dokonuje Wykonawca po pisemnym powiadomieniu Inspektora nadzoru o zakresie obmierzanego robót i terminie obmiaru, co najmniej na 3 dni przed tym terminem.

Wyniki obmiaru będą wpisane do książki obmiarów.

Jakikolwiek błąd lub przeoczenie (opuszczenie) w ilości podanych w kosztorysie ofertowym lub gdzie indziej w SST nie zwalnia Wykonawcy od obowiązku ukończenia wszystkich robót. Błędne dane zostaną poprawione wg ustaleń Inspektora nadzoru na piśmie.

Obmiar gotowych robót będzie przeprowadzony z częstością wymaganą do celu miesięcznej płatności na rzecz Wykonawcy lub w innym czasie określonym w umowie lub oczekiwanym przez Wykonawcę i Inspektora nadzoru.

### 7.2. Zasady określania ilości robót

Długości pomiędzy wyszczególnionymi punktami skrajnymi będą obmierzone poziomo wzdłuż linii osiowej. Jeśli ST właściwe dla danych robót nie wymagają inaczej, objętości będą wyliczone w m jako długość pomnożona przez średni przekrój wg objętości wykopu w stanie rodzinnym.

W przypadkach technicznie uzasadnionych, gdy ilości robót ziemnych obliczenie wg obmiaru w wykopie nie

jest możliwe, należy jak ilość obliczać wg obmiaru na środkach transportowych lub nasypie z uwzględnieniem współczynnika spulchnienia gruntu, podanym w tablicy nr 1 z tym, że dolne wartości stosować w nasypach przed ich zagęszczeniem, a górne przy obliczaniu objętości na jednostkach transportowych.

Ilości, które mają być obmierzone wagowo, będą ważone w tonach lub kilogramach, zgodnie z wymaganiami ST.

### **7.3. Urządzenia i sprzęt pomiarowy**

Wszystkie urządzenia i sprzęt pomiarowy, stosowany w czasie obmiaru robót będą zaakceptowane przez Inspektora nadzoru.

Urządzenia i sprzęt pomiarowy zostaną dostarczone przez Wykonawcę. Jeżeli urządzenia te lub sprzęt wymagają badań atestujących, to Wykonawca będzie posiadać ważne świadectwa legalizacji.

Wszystkie urządzenia pomiarowe będą przez Wykonawcę utrzymywane w dobrym stanie, w całym okresie trwania robót.

### **7.4. Wagi i zasady wdrażania**

Wykonawca dostarczy i zainstaluje urządzenia wagowe odpowiadające odnośnym wymaganiom SST. Będzie utrzymywać to wyposażenie, zapewniając w sposób ciągły zachowanie dokładności wg norm zatwierdzonych przez Inspektora nadzoru.

### **7.5. Czas przeprowadzenia obmiaru**

Obmiary będą przeprowadzone przed częściowym lub ostatecznym odbiorem odcinków robót, a także w przypadku występowania dłuższej przerwy w robotach.

Obmiar robót zanikających przeprowadza się w czasie ich wykonywania. Obmiar robót podlegających zakryciu przeprowadza się przed ich zakryciem.

Roboty pomiarowe do obmiaru oraz nieodzowne obliczenia będą wykonane w sposób zrozumiały i jednoznaczny.

Wymiary skomplikowanych powierzchni lub objętości będą uzupełnione odpowiednimi szkicami umieszczonymi w karcie książki obmiarów. W razie braku miejsca, szkice mogą być dołączone w formie oddzielnego załącznika do książki obmiarów, którego wzór zostanie uzgodniony z Inspektorem nadzoru.

## **8. ODBIÓR ROBÓT**

### **8.1. Rodzaje odbiorów robót**

W zależności od ustaleń odpowiednich SST, roboty podlegają następującym etapom odbioru:

- a) odbiorowi robót zanikających i ulegających zakryciu,
- b) odbiorowi częściowemu,
- c) odbiorowi ostatecznemu,
- d) odbiorowi pogwarancyjnemu.

### **8.2. Odbiór robót zanikających i ulegających zakryciu**

Odbiór robót zanikających i ulegających zakryciu polega na finalnej ocenie ilości i jakości wykonywanych robót, które w dalszym procesie realizacji ulegną zakryciu.

Odbiór robót zanikających i ulegających zakryciu będzie dokonany w czasie umożliwiającym wykonanie ewentualnych korekt i poprawek bez hamowania ogólnego postępu robót.

Odbioru robót dokonuje Inspektor nadzoru lub komisja powołana przez Zamawiającego.

Gotowość danej części robót do odbioru zgłasza Wykonawca wpisem do dziennika budowy i jednoczesnym powiadomieniem Inspektora nadzoru. Odbiór będzie przeprowadzony niezwłocznie, nie później jednak niż w ciągu 3 dni od daty zgłoszenia wpisem do dziennika budowy i powiadomienia o tym fakcie Inspektora nadzoru.

Jakość i ilość robót ulegających zakryciu ocenia Inspektor nadzoru na podstawie dokumentów zawierających komplet wyników badań laboratoryjnych i w oparciu o przeprowadzone pomiary, w konfrontacji z dokumentacją projektową, SST i uprzednimi ustaleniami.

### **8.3. Odbiór częściowy**

Odbiór częściowy polega na ocenie ilości i jakości wykonanych części robót. Odbioru częściowego robót dokonuje się wg zasad, jak przy odbiorze ostatecznym robót. Odbioru robót dokonuje Inspektor nadzoru.

### **8.4. Odbiór ostateczny robót**

#### **8.4.1. Zasady odbioru ostatecznego robót**

Odbiór ostateczny polega na finalnej ocenie rzeczywistego wykonania robót w odniesieniu do ich ilości, jakości i wartości.

Całkowite zakończenie robót oraz gotowość do odbioru ostatecznego będzie stwierdzona przez Wykonawcę

wpisem do dziennika budowy z bezzwłocznym powiadomieniem na piśmie o tym fakcie Inspektora nadzoru.

Odbiór ostateczny robót nastąpi w terminie ustalonym w dokumentach umowy, licząc od dnia potwierdzenia przez Inspektora nadzoru zakończenia robót i przyjęcia dokumentów, o których mowa w punkcie 8.4.2.

Odbioru ostatecznego robót dokona komisja wyznaczona przez Zamawiającego w obecności Inspektora nadzoru i Wykonawcy. Komisja odbierająca roboty dokona ich oceny jakościowej na podstawie przedłożonych dokumentów, wyników badań i pomiarów, ocenie wizualnej oraz zgodności wykonania robót z dokumentacją projektową i SST.

W toku odbioru ostatecznego robót, komisja zapozna się z realizacją ustaleń przyjętych w trakcie odbiorów robót zanikających i ulegających zakryciu, zwłaszcza w zakresie wykonania robót uzupełniających i robót poprawkowych.

W przypadku stwierdzenia przez komisję, że jakość wykonywanych robót w poszczególnych asortymentach nieznacznie odbiega od wymaganej dokumentacją projektową i SST z uwzględnieniem tolerancji i nie ma większego wpływu na cechy eksploatacyjne obiektu i bezpieczeństwo ruchu, komisja dokona potrąceń, oceniając pomniejszoną wartość wykonywanych robót w stosunku do wymagań przyjętych w dokumentach umowy.

#### **8.4.2. Dokumenty do odbioru ostatecznego**

Podstawowym dokumentem do dokonania odbioru ostatecznego robót jest protokół odbioru ostatecznego robót, sporządzony wg wzoru ustalonego przez Zamawiającego.

Do odbioru ostatecznego Wykonawca jest zobowiązany przygotować następujące dokumenty:

1. dokumentację projektową z naniesionymi zmianami oraz dodatkową, jeśli została sporządzona w trakcie realizacji umowy,
2. szczegółowe specyfikacje techniczne (podstawowe z dokumentów umowy i ew. uzupełniające lub zamienne),
3. recepty i ustalenia technologiczne,
4. dzienniki budowy i książki obmiarów (oryginały),
5. wyniki pomiarów kontrolnych oraz badań i oznaczeń laboratoryjnych, zgodne z ST i w. PZJ,
6. deklaracje zgodności lub certyfikaty zgodności wbudowanych materiałów, zgodnie z ST i w. PZJ,
7. opinię technologiczną sporządzoną na podstawie wszystkich wyników badań i pomiarów załączonych dokumentów odbioru, wykonanych zgodnie z ST i PZJ,
8. rysunki (dokumentacje) na wykonanie robót towarzyszących (np. na przełożenie linii telefonicznej, energetycznej, gazowej, oświetlenia itp.) oraz protokoły odbioru i przekazania tych robót właścicielom urządzeń,
9. geodezyjną inwentaryzację powykonawczą robót i sieci uzbrojenia terenu,
10. kopię mapy zasadniczej powstałej w wyniku geodezyjnej inwentaryzacji powykonawczej.

W przypadku, gdy wg komisji, roboty pod względem przygotowania dokumentacyjnego nie będą gotowe do odbioru ostatecznego, komisja w porozumieniu z Wykonawcą wyznaczy ponowny termin odbioru ostatecznego robót.

Wszystkie zarządzone przez komisję roboty poprawkowe lub uzupełniające będą zestawione wg wzoru ustalonego przez Zamawiającego.

Termin wykonania robót poprawkowych i robót uzupełniających wyznaczy komisja i stwierdzi ich wykonanie.

#### **8.5. Odbiór pogwarancyjny**

Odbiór pogwarancyjny polega na ocenie wykonanych robót związanych z usunięciem wad zaistniałych w okresie gwarancyjnym.

Odbiór pogwarancyjny będzie dokonany na podstawie oceny wizualnej obiektu z uwzględnieniem zasad opisanych w punkcie 8.4. „Odbiór ostateczny robót”.

### **9. PODSTAWA PŁATNOŚCI**

#### **9.1. Ustalenia ogólne**

Podstawą płatności jest cena jednostkowa skalkulowana przez Wykonawcę za jednostkę obmiarową ustaloną dla danej pozycji kosztorysu.

Dla pozycji kosztorysowych wycenionych ryczałtowo podstawą płatności jest wartość (kwota) podana przez Wykonawcę w danej pozycji kosztorysu.

Cena jednostkowa lub kwota ryczałtowa pozycji kosztorysowej będzie uwzględniać wszystkie czynności, wymagania i badania składające się na jej wykonanie, określone dla tej roboty w ST i w dokumentacji projektowej.

Ceny jednostkowe lub kwoty ryczałtowe robót będą obejmować:

- robocizną bezpośrednią wraz z towarzyszącymi kosztami,
  - wartość zużytych materiałów wraz z kosztami zakupu, magazynowania, ewentualnych ubytków i transportu na teren budowy,
  - wartość pracy sprzętu wraz z towarzyszącymi kosztami,
  - koszty pośrednie, zysk kalkulacyjny i ryzyko.
- Ceny jednostkowe mogą być waloryzowane zgodnie z ustaleniami umownymi. Do cen jednostkowych nie należy wliczać podatku VAT.

## 9.2. Organizacja ruchu

Koszty związane z organizacją ruchu obejmują:

- a) opracowanie oraz uzgodnienie z Inspektorem nadzoru i odpowiednimi instytucjami, projektu organizacji ruchu na czas trwania budowy, wraz z dostarczeniem kopii projektu Inspektora nadzoru i wprowadzeniem dalszych zmian i uzgodnień wynikających z postępu robót,
- b) ustawienie tymczasowego oznakowania i oświetlenia, zgodnie z wymaganiami bezpieczeństwa ruchu,
- c) opłaty/dzierżawy terenu,
- d) przygotowanie terenu,
- e) konstrukcję tymczasowej nawierzchni, ramp, chodników, krawężników, barier, oznakowań i drenażu,
- f) tymczasową przebudowę urządzeń obcych. Koszt utrzymania

organizacji ruchu:

- a) oczyszczanie, przestawienie, przykrycie i usunięcie tymczasowych oznakowań pionowych, poziomych, barier i świateł.

Koszt uruchomienia i likwidacji dotyczących organizacji ruchu obejmuje:

- a) usunięcie wbudowanych materiałów i oznakowania,
- b) doprowadzenie terenu do stanu pierwotnego,
- c) koszty związane z organizacją ruchu publicznego.

## 10. PRZEPISY ZWIĄZANE

### 10.1. Normy

PN-B-02480 Grunty budowlane. Określenia. Symbole. Podział i opis gruntów.

PN-B-04452 Grunty budowlane. Badania polowe.

B-02.01.01 Roboty ziemne przy wykonywaniu wykopów pod fundamenty obiektów kubaturowych w gruntach kat. I-V

PN-B-04481 Grunty budowlane. Badania próbek gruntów.

PN-B-04493 Grunty budowlane. Oznaczanie kapilarności biernej.

BN-77/8931-12 Oznaczanie wskaźnika zagęszczenia gruntu.

PN-B-06050 Roboty ziemne budowlane. Wymagania w zakresie wykonywania i badania przy odbiorze.

**B-2. ROBOTY BETONOWE – KOD CPV 4526300-4**

**SPECYFIKACJA TECHNICZNA WYKONANIA I ODBIORU ROBÓT  
BUDOWLANYCH**

Grupa robót	- 45.2	
Klasa robót	- 45.26	
Kategoria robót	- Roboty betonowe	kod CPV 45262300-4
Kategoria robót	- Betonowanie konstrukcji	kod CPV 45262311-4
Kategoria robót	- Betonowanie bez zbrojenia	kod CPV 45262350-9

**Przedmiot opracowania**

Przedmiotem niniejszej specyfikacji technicznej (ST) są wymagania dotyczące wykonania i odbioru robót związanych z wykonaniem konstrukcji betonowych i żelbetowych w obiektach kubaturowych oraz obiektach budownictwa inżynierskiego.

**Zakres robót objętych ST**

Ustalenia zawarte w niniejszej ST dotyczą zasad prowadzenia robót związanych z wykonywaniem konstrukcji betonowych i żelbetowych w obiektach kubaturowych.

Niniejszy zakres robót betonowych ma zastosowanie do wszystkich robót betonowych ujętych w dokumentacji projektowej tj :

- wykonanie podkładów betonowych,
- wykonanie ław fundamentowych,
- wykonanie poduszek betonowych,
- wykonanie płyt posadzkowych betonowych,
- wykonanie płyt stropowych,
- wykonanie pozostałych robót betonowych, (opaska betonowa itp.)
- przygotowaniem mieszanki betonowej,
- wykonaniem deskowań wraz z usztywnieniem,
- układaniem i zagęszczaniem mieszanki betonowej,
- pielęgnacją betonu.

**Określenia podstawowe**

**Beton zwykły** — beton o gęstości powyżej 1,8 t/m<sup>3</sup> wykonany z cementu, wody, kruszywa mineralnego o frakcjach piaskowych i grubszych oraz ewentualnych dodatków mineralnych i domieszek chemicznych.

**Mieszanka betonowa** - mieszanka wszystkich składników przed związaniem betonu. Zaczyn cementowy - mieszanka cementu i wody.

**Zaprawa** - mieszanka cementu, wody, składników mineralnych i ewentualnych dodatków przechodzących przez sito kontrolne o boku oczka kwadratowego 2 mm.

**Nasiąkliwość betonu** - stosunek masy wody, którą zdolny jest wchłonąć beton, do jego masy w stanie suchym.

**Stopień wodoszczelności** - symbol literowo-liczbowy (np. W8) klasyfikujący beton pod względem przepuszczalności wody. Liczba po literze W oznacza dziesięciokrotną wartość ciśnienia wody w MPa, działającego na próbki betonowe.

**Stopień mrozoodporności** - symbol literowo-liczbowy (np. F150) klasyfikujący beton pod względem jego odporności na działania mrozu. Liczba po literze F oznacza wymaganą liczbę cykli zamrażania i odmrażania próbek betonowych, przy której ubytek masy jest mniejszy niż 2%.

**Klasa betonu** — symbol literowo-liczbowy (np. B30) klasyfikujący beton pod względem jego wytrzymałości na ściskanie. Liczba po literze B oznacza wytrzymałość gwarantowaną R<sub>bG</sub> w MPa.

Wytrzymałość gwarantowana betonu na ściskanie R<sub>bG</sub> - wytrzymałość (zapewniona z 95-proc. prawdopodobieństwem) uzyskania w wyniku badania na ściskanie kostek sześciennych o boku 150 mm,

wykonanych, przechowywanych i badanych zgodnie z normą PN-B-06250.

## 1. MATERIAŁY

Wymagania dotyczące jakości mieszanki betonowej regulują odpowiednie polskie normy.

### 1.1 Cement - wymagania i badania

Cement pochodzący z każdej dostawy musi spełniać wymagania zawarte w normie PN-B-19701. Dopuszczalne jest stosowanie jedynie cementu portlandzkiego czystego (bez dodatków) klasy:

- dla betonu klasy B15 - klasa cementu 32,5 NA,
- dla betonu klasy B20, - klasa cementu 42,5 NA,

Do każdej partii dostarczonego cementu musi być dołączone świadectwo jakości (atest). Każda partia dostarczonego cementu przed jej użyciem do wytworzenia mieszanki betonowej musi uzyskać akceptację Inspektora nadzoru.

Zakazuje się pobierania cementu ze stacji przesypowych (silosów), jeżeli nie ma pewności, że dostarczany jest tam tylko jeden rodzaj cementu z tej samej cementowni.

Przed użyciem cementu do wykonania mieszanki betonowej cement powinien podlegać następującym badaniom:

- oznaczenie czasu wiązania i zmiany objętości wg norm PN-EN 196-1 ;1996, PN-EN 196-3;1996, PN-EN 196-6;1997,
- sprawdzenie zawartości grudek

Wyniki wyżej wymienionych badań dla cementu portlandzkiego normalnie twardniejącego muszą spełniać następujące wymagania (przy oznaczaniu czasu wiązania w aparacie Vicata):

- początek wiązania - najwcześniej po upływie 60 minut,
- koniec wiązania - najpóźniej po upływie 10 godzin.

Przy oznaczaniu równomierności zmiany objętości:

- wg próby Le Chateliera - nie więcej niż 8 mm,
- wg próby na plackach - normalna.

Cementy portlandzkie normalnie i szybko twardniejące podlegają sprawdzeniu zawartości grudek (zbryleń), nie dających się rozgnieść w palcach i nie rozpadających się w wodzie. Nie dopuszcza się występowania w cemencie większej niż 20% ciężaru cementu ilości grudek niedających się rozgnieść w palcach i nierozpadających się w wodzie. Grudki należy usunąć poprzez przesianie przez sito o boku oczka kwadratowego 2 mm. W przypadku, gdy wymienione badania wykażą niezgodność z normami, cement nie może być użyty do wykonania betonu.

Magazynowanie:

- cement pakowany (workowany) - składy otwarte (wydzielone miejsca zadaszone na otwartym terenie zabezpieczone z boków przed opadami) lub magazyny zamknięte (budynki lub pomieszczenia o szczelnym dachu i ścianach);
- cement luzem - magazyny specjalne (zbiorniki stalowe lub żelbetowe przystosowane do pneumatycznego załadunku i wyładunku cementu luzem, zaopatrzone w urządzenia do przeprowadzania kontroli objętości cementu znajdującego się w zbiorniku lub otwory do przeprowadzania kontroli objętości cementu, włązy do czyszczenia oraz kłamry na wewnętrznych ścianach).

Podłoża składów otwartych powinny być twarde i suche, odpowiednio pochylone, zabezpieczające cement przed ściekami wody deszczowej i zanieczyszczeń. Podłogi magazynów zamkniętych powinny być suche i czyste, zabezpieczające cement przed zawilgoceniem i zanieczyszczeniem.

Dopuszczalny okres przechowywania cementu zależny jest od miejsca przechowywania. Cement nie może być użyty do betonu po okresie:

- 10 dni, w przypadku przechowywania go w zadaszonych składach otwartych,
  - po upływie terminu trwałości podanego przez wytwórnę, w przypadku przechowywania w składach zamkniętych.
- Każda partia cementu, dla której wydano oddzielne świadectwo jakości powinna być przechowywana osobno w sposób umożliwiający jej łatwe rozróżnienie.

### 1.2 Kruszywo

Kruszywo do betonu powinno charakteryzować się stałością cech fizycznych i jednorodnością uziarnienia pozwalającą na wykonanie partii betonu o stałej jakości.

Poszczególne rodzaje i frakcje kruszywa muszą być na placu składowym oddzielnie składowane na umocnionym i czystym podłożu w sposób uniemożliwiający mieszanie się.

Kruszywa grube powinny wykazywać wytrzymałość badaną przez ściskanie w cylindrze zgodną z wymaganiami normy PN-B-06714.40.

W kruszywie grubym nie dopuszcza się grudek gliny.

W kruszywie grubszym zawartość podziarna nie powinna przekraczać 5%, a nadziarna 10%.

Ziarna kruszywa nie powinny być większe niż:

- 1/s najmniejszego wymiaru przekroju poprzecznego elementu,
- 3/4 odległości w świetle między prętami zbrojenia, leżącymi w jednej płaszczyźnie prostopadłej do kierunku betonowania.

Kruszywem drobnym powinny być piaski o uziarnieniu do 2 mm pochodzenia rzeczno lub kompozycja piasku rzeczno i kopalnianego uszlachetnionego.

Zawartość poszczególnych frakcji w stosie okruszowym piasku powinna się mieścić w granicach:

- do 0,25 mm -14+19%,
- do 0,50 mm - 33+48%,
- do 1,00 mm -53-76%.

Piasek powinien spełniać następujące wymagania:

- zawartość pyłów mineralnych - do 1,5%,
- reaktywność alkaliczna z cementem określona wg normy PN-B06714.34 nie powinna wywoływać zwiększenia wymiarów liniowych ponad 0,1%,
- zawartość związków siarki - do 0,2%,
- zawartość zanieczyszczeń obcych - do 0,25%,
- zawartość zanieczyszczeń organicznych - nie dająca barwy ciemniejszej od wzorcowej wg normy PN-B-06714.26,
- w kruszywie drobnym nie dopuszcza się grudek gliny.

Piasek pochodzący z każdej dostawy musi być poddany badaniom niepełnym obejmującym:

- oznaczenie składu ziarnowego wg normy PN-B-06714.15,
- oznaczenie zawartości zanieczyszczeń obcych wg normy PN-B06714.12,
- oznaczenie zawartości grudek gliny, które oznaczają się podobnie, jak zawartość zanieczyszczeń obcych,
- oznaczenie zawartości pyłów mineralnych wg normy PN-B-06714.13.

Dostawca kruszywa jest zobowiązany do przekazania dla każdej partii kruszywa wyników jego pełnych badań wg normy PN-B-06712 oraz wyników badania specjalnego dotyczące reaktywności alkalicznej w terminach przewidzianych przez Inspektora nadzoru.

W przypadku, gdy kontrola wykaże niezgodność cech danego kruszywa z wymaganiami normy PN-B-06712, użycie takiego kruszywa może nastąpić po jego uszlachetnieniu (np. przez płukanie lub dodanie odpowiednich frakcji kruszywa) i ponownym sprawdzeniu. Należy prowadzić bieżącą kontrolę wilgotności kruszywa wg normy PN-B-06714.18 dla korygowania receptury roboczej betonu.

### **1.2 Woda zarobowa - wymagania i badania**

Woda zarobowa do betonu powinna odpowiadać wymaganiom normy PN-B-32250.

Jeżeli wodę do betonu przewiduje się czerpać z wodociągów miejskich, to woda ta nie wymaga badania.

### **1.3 Domieszki i dodatki do betonu**

Zaleca się stosowanie do mieszanek betonowych domieszek chemicznych o działaniu:

- napowietrzającym,
- uplastyczniającym,
- przyspieszającym lub opóźniającym wiązanie. Dopuszcza się stosowanie domieszek kompleksowych:
- napowietrzająco - uplastyczniających,
- przyspieszająco-uplastyczniających.

Domieszki do betonów muszą mieć aprobaty, wydane przez Instytut Techniki Budowlanej lub Instytut Dróg i Mostów oraz posiadać atest producenta.

### **1.4 Beton**

Beton do konstrukcji obiektów kubaturowych i inżynierskich musi spełniać następujące wymagania:

- nasiąkliwość - do 5%; badanie wg normy PN-B-06250,
- mrozoodporność - ubytek masy nie większy od 5%, spadek wytrzymałości na ściskanie

nie większy niż 20% po 150 cyklach zamrażania i odmrażania (F150); badanie wg normy PN-B-06250,

- wodoszczelność - większa od 0,8MPa (W8),
- wskaźnik wodno-cementowy (w/c) - ma być mniejszy od 0,5.

Skład mieszanki betonowej powinien być ustalony zgodnie z normą PN-B-06250 tak, aby przy najmniejszej ilości wody zapewnić szczelne ułożenie mieszanki w wyniku zagęszczania przez wibrowanie. Skład mieszanki betonowej ustala laboratorium Wykonawcy lub wytwórni betonów i wymaga on zatwierdzenia przez Inspektora nadzoru.

Stosunek poszczególnych frakcji kruszywa grubego ustalany doświadczalnie powinien odpowiadać najmniejszej jamistości.

Zawartość piasku w stosie okruszowym powinna być jak najmniejsza i jednocześnie zapewniać niezbędną urabialność przy zagęszczeniu przez wibrowanie oraz nie powinna być większa niż 42% przy kruszywie grubym do 16 mm.

Optymalną zawartość piasku w mieszance betonowej ustala się następująco:

- z ustalonym składem kruszywa grubego wykonuje się kilka ( $3-5$ ) mieszanek betonowych o ustalonym teoretycznie stosunku w/c i o wymaganej konsystencji zawierających różną, ale nie większą od dopuszczalnej, ilość piasku,
- za optymalną ilość piasku przyjmuje się taką, przy której mieszanka betonowa zagęszczona przez wibrowanie charakteryzuje się największą masą objętościową.

Wartość parametru A do wzoru Bolomey'a stosowanego do wyznaczenia wskaźnika w/c charakteryzującego mieszankę betonową należy określić doświadczalnie. Współczynnik ten wyznacza się na podstawie uzyskanych wytrzymałości betonu z mieszanek o różnych wartościach w/c (mniejszych i większych od wartości przewidywanej teoretycznie) wykonanych ze stosowanych materiałów. Dla teoretycznego ustalenia wartości wskaźnika w/c w mieszance można skorzystać z wartości parametru A podawanego w literaturze fachowej.

Maksymalne ilości cementu w zależności od klasy betonu są następujące:

- 420 kg/m<sup>3</sup> - dla betonu klas B25,
- 340 kg/m<sup>3</sup> - dla betonu klas B20.

Przy projektowaniu składu mieszanki betonowej zagęszczanej przez wibrowanie i dojrzewającej w warunkach naturalnych (średnia temperatura dobowo nie niższa niż 10°C), średnią wymaganą wytrzymałość na ściskanie należy określić jako równą 1,3 RbG.

Zawartość powietrza w mieszance betonowej badana metodą ciśnieniową wg normy PN-B-06250 nie powinna przekraczać:

- wartości 2% - w przypadku niestosowania domieszek napowietrzających,
- wartości 3,5-5-5,5% - dla betonu narażonego na czynniki atmosferyczne, przy uziarnieniu kruszywa do 16 mm,
- wartości 4,5-5-6,5% - dla betonu narażonego na stały dostęp wody przed zamrożeniem przy uziarnieniu kruszywa do 16 mm.

Konsystencja mieszanek betonowych powinna być nie rzadsza od plastycznej, oznaczonej w normie PN-B-06250 symbolem K-3. Sprawdzanie konsystencji mieszanki przeprowadza się podczas projektowania jej składu i następnie przy wytwarzaniu.

Dopuszcza się dwie metody badania:

- metodą Ve-Be,
- metodą stożka opadowego.

Różnice pomiędzy założoną konsystencją mieszanki a kontrolowaną metodami określonymi w normie PN-B-06250 nie mogą przekraczać:

- $\pm 20\%$  wartości wskaźnika Ve-Be,
- $\pm 10$  mm przy pomiarze stożkiem opadowym.

Pomiaru konsystencji mieszanek K1 do K3 (wg normy PN-B-06250) trzeba dokonać aparatem Ve-Be.

Dla konsystencji plastycznej K3 dopuszcza się na budowie pomiar przy pomocy stożka opadowego.

## 2. SPRZĘT

Roboty można wykonać przy użyciu dowolnego typu sprzętu zaakceptowanego przez Inspektora nadzoru. Dozatory muszą mieć aktualne świadectwo legalizacji. Mieszanie składników powinno się odbywać wyłącznie w betoniarkach o wymuszonym działaniu (zabrania się stosowania mieszanek wolnospadowych).

Do podawania mieszanek należy stosować pojemniki lub pompy przystosowane do podawania mieszanek plastycznych. Do zagęszczania mieszanki betonowej należy stosować wibratory z buławami o średnicy nie większej od 0,65 odległości między prętami zbrojenia leżącymi w płaszczyźnie poziomej, o częstotliwości 6000 drgań/min i łaty wibracyjne charakteryzujące się jednakowymi drganiami na całej długości.

### 3. TRANSPORT

Transport mieszanki betonowej należy wykonywać przy pomocy mieszalników samochodowych (tzw. gruszek). Ilość „gruszek” należy dobrać tak, aby zapewnić wymaganą szybkość betonowania uwzględnieniem odległości dowozu, czasu twardnienia betonu oraz koniecznej rezerwy w przypadku awarii samochodu. Podawanie i układanie mieszanki betonowej można wykonywać przy pomocy pompy do betonu lub innych środków zaakceptowanych przez Inspektora nadzoru.

Czas transportu i wbudowania mieszanki nie powinien być dłuższy niż:

- 90 min. - przy temperaturze +15°C,
- 70 min. - przy temperaturze +20°C,
- 30 min. - przy temperaturze +30°C.

### 4. WYKONANIE ROBÓT

Wykonawca przedstawia Inspektorowi nadzoru do akceptacji projekt organizacji i harmonogram robót uwzględniający wszystkie warunki, w jakich będą wykonywane roboty budowlane.

#### 4.1 Zalecenia ogólne

Rozpoczęcie robót betoniarskich może nastąpić na podstawie dostarczonego przez Wykonawcę szczegółowego programu i dokumentacji technologicznej (zaakceptowanej przez Inspektora nadzoru) obejmującej:

- wybór składników betonu,
- opracowanie receptur laboratoryjnych i roboczych,
- sposób wytwarzania mieszanki betonowej,
- sposób transportu mieszanki betonowej,
- kolejność i sposób betonowania,
- wskazanie przerw roboczych i sposobu łączenia betonu w tych przerwach,
- sposób pielęgnacji betonu,
- warunki rozformowania konstrukcji (deskowania),
- zestawienie koniecznych badań.

Przed przystąpieniem do betonowania powinna być stwierdzona przez Inspektora nadzoru prawidłowość wykonania wszystkich robót poprzedzających betonowanie, a w szczególności:

- prawidłowość wykonania deskowań, rusztowań, usztywnień pomostów itp.,
- prawidłowość wykonania zbrojenia,
- zgodność rzędnych z projektem,
- czystość deskowania oraz obecność wkładek dystansowych zapewniających wymaganą wielkość otuliny,
- przygotowanie powierzchni betonu uprzednio ułożonego w miejscu przerwy roboczej,
- prawidłowość wykonania wszystkich robót zanikających, między innymi wykonania przerw dylatacyjnych, warstw izolacyjnych, itp.,
- prawidłowość rozmieszczenia i niezmienność kształtu elementów wbudowanych w betonową konstrukcję (kanałów, wpustów, sączków, kotw, rur itp.),
- gotowość sprzętu i urządzeń do prowadzenia betonowania.

Roboty betoniarskie muszą być wykonane zgodnie z wymaganiami norm: PN-B-06250 i PN-B-06251.

Betonowanie można rozpocząć po uzyskaniu zezwolenia Inspektora nadzoru potwierdzonego wpisem do dziennika budowy.

#### 4.2 Wytwarzanie i podawanie mieszanki betonowej

Wytwarzanie mieszanki betonowej powinno odbywać się wyłącznie w wyspecjalizowanym zakładzie produkcji betonu, który może zapewnić żądane w ST wymagania.

Dozowanie składników do mieszanki betonowej powinno być dokonywane wyłącznie wagowo z dokładnością:

- $\pm 2\%$  - przy dozowaniu cementu i wody,
- $\pm 3\%$  - przy dozowaniu kruszywa.

Dozatory muszą mieć aktualne świadectwo legalizacji.

Wagi powinny być kontrolowane co najmniej raz w roku.

Urządzenia dozujące wodę i płynne domieszki powinny być sprawdzane co najmniej raz w miesiącu. Przy dozowaniu składników powinno się uwzględniać korektę związaną ze zmiennym zawilgoceniem kruszywa.

Czas mieszania należy ustalić doświadczalnie, jednak nie powinien on być krótszy niż 2 minuty.

Do podawania mieszanek betonowych należy stosować pojemniki o konstrukcji umożliwiającej łatwe ich opróżnianie lub pompy przystosowanej do podawania mieszanek plastycznych. Przy stosowaniu pomp wymaga się

sprawdzenia ustalonej konsystencji mieszanki betonowej przy wylocie.

Mieszanki betonowej nie należy zrzucać z wysokości większej niż 0,75 m od powierzchni, na którą spada. W przypadku, gdy wysokość ta jest większa, należy mieszankę podawać za pomocą rynny zsypanej (do wysokości 3,0 m) lub leja zsypanej teleskopowej (do wysokości 8,0 m).

Przerwy w betonowaniu należy sytuować w miejscach uprzednio przewidzianych i uzgodnionych z Projektantem.

Ukształtowanie powierzchni betonu w przerwie roboczej powinno być uzgodnione w Projektantem, a w prostszych przypadkach można się kierować zasadą, że powinna ona być prostopadła do powierzchni elementu.

Powierzchnia betonu w miejscu przerwania betonowania powinna być starannie przygotowana do połączenia betonu stwardniałego ze świeżym przez usunięcie z powierzchni betonu stwardniałego, luźnych okruszków betonu oraz warstwy szkliva cementowego oraz zwilżenie wodą.

Powyższe zabiegi należy wykonać bezpośrednio przed rozpoczęciem betonowania.

W przypadku przerwy w układaniu betonu zagęszczanym przez wibrowanie wznowienie betonowania nie powinno się odbyć później niż w ciągu 3 godzin lub po całkowitym stwardnieniu betonu. Jeżeli temperatura powietrza jest wyższa niż 20°C, czas trwania przerwy nie powinien przekraczać 2 godzin.

#### **4.3 Warunki atmosferyczne przy układaniu mieszanki betonowej i wiązaniu betonu**

Betonowanie konstrukcji należy wykonywać wyłącznie w temperaturach nie niższych niż plus 5°C, zachowując warunki umożliwiające uzyskanie przez beton wytrzymałości co najmniej 15 MPa przed pierwszym zamarznięciem. Uzyskanie wytrzymałości 15 MPa powinno być zbadane na próbkach przechowywanych w takich samych warunkach, jak zabetonowana konstrukcja.

W wyjątkowych przypadkach dopuszcza się betonowanie w temperaturze do -5°C, jednak wymaga to zgody Inspektora nadzoru oraz zapewnienia temperatury mieszanki betonowej +20°C w chwili układania i zabezpieczenia uformowanego elementu przed utratą ciepła w czasie co najmniej 7 dni. Temperatura mieszanki betonowej w chwili opróżniania betoniarki nie powinna być wyższa niż 35°C.

Niedopuszczalne jest kontynuowanie betonowania w czasie ulewnego deszczu, należy zabezpieczyć miejsce robót za pomocą mat lub folii.

#### **4.4 Pielęgnacja betonu**

Bezpośrednio po zakończeniu betonowania zaleca się przykrycie powierzchni betonu lekkimi wodoszczelnymi osłonami zapobiegającymi odparowaniu wody z betonu i chroniącymi beton przed deszczem i nasłonecznieniem.

Przy temperaturze otoczenia wyższej niż +5°C należy nie później niż po 12 godz. od zakończenia betonowania rozpocząć pielęgnację wilgotnością betonu i prowadzić ją co najmniej przez 7 dni (przez polewanie co najmniej 3 razy na dobę).

Przy temperaturze otoczenia +15°C i wyższej beton należy polewać w ciągu pierwszych 3 dni co 3 godziny w dzień i co najmniej 1 raz w nocy, a w następnym dni co najmniej 3 razy na dobę.

Woda stosowana do polewania betonu powinna spełniać wymagania normy PN-B-32250.

W czasie dojrzewania betonu elementy powinny być chronione przed uderzeniami i drganiami przynajmniej do chwili uzyskania przez niego wytrzymałości na ściskanie co najmniej 15 MPa.

#### **4.5 Wykańczanie powierzchni betonu**

Dla powierzchni betonu obowiązują następujące wymagania:

- wszystkie betonowe powierzchnie muszą być gładkie i równe, bez zagłębień między ziarnami kruszywa, przełomami i wybrzuszeniami ponad powierzchnię,
- pęknięcia i rysy są niedopuszczalne,
- równość powierzchni ustroju nośnego przeznaczonej pod izolację powinna odpowiadać wymaganiom normy PN-B-10260; wypukłości i wgłębienia nie powinny być większe niż 2 mm.

Ostre krawędzie betonu po rozdeskowaniu powinny być oszlifowane. Jeżeli dokumentacja projektowa nie przewiduje specjalnego wykończenia powierzchni betonowych konstrukcji, to bezpośrednio po rozebraniu deskowań należy wszystkie wystające nierówności wyrównać za pomocą tarcz karborundowych i czystej wody.

Wyklucza się szpachlowanie konstrukcji po rozdeskowaniu.

#### **4.6 Deskowania**

Deskowania dla podstawowych elementów konstrukcji obiektu (ustroju nośnego, podpór) należy wykonać według projektu technologicznego deskowania, opracowanego na podstawie obliczeń statyczno-wytrzymałościowych.

Projekt opracuje Wykonawca w ramach ceny kontraktowej i uzgadnia z Projektantem.

Konstrukcja deskowań powinna być sprawdzana na siły wywołane parciem świeżej masy betonowej i uderzeniami przy jej wylewaniu z pojemników oraz powinna uwzględniać:

- szybkość betonowania,
- sposób zagęszczania,
- obciążenia pomostami roboczymi.

Konstrukcja deskowania powinna spełniać następujące warunki:

- zapewniać odpowiednią sztywność i niezmienność kształtu konstrukcji,
- zapewniać jednorodną powierzchnię betonu,
- zapewniać odpowiednią szczelność,
- zapewniać łatwy ich montaż i demontaż oraz wielokrotność użycia,
- wykazywać odporność na deformację pod wpływem warunków atmosferycznych.

Deskowania zaleca się wykonywać ze sklejki. W uzasadnionych przypadkach na część deskowań można użyć desek z drzew iglastych III lub IV klasy. Minimalna grubość desek wynosi 32 mm.

Deski powinny być jednostronnie strugane i przygotowane do łączenia na wpust i pióro. Styki, gdzie nie można zastosować połączenia na pióro i wpust, należy uszczelnić taśmami z tworzyw sztucznych albo pianką. Należy zwrócić szczególną uwagę na uszczelnienie styków ścian z dnem deskowania oraz styków deskowań belek i poprzecznie.

Sfazowania należy wykonywać zgodnie z dokumentacją projektową.

Belki gzymsowe oraz gzymsy wykonywane razem z pokrywami okapowymi muszą być wykonywane w deskowaniu z zastosowaniem wykładzin.

Otwory w konstrukcji i osadzanie elementów typu odcinki rur, łączniki należy wykonać wg wymagań dokumentacji projektowej.

## **5. WARUNKI TECHNICZNE WYKONANIA I ODBIORU ROBÓT**

### **5.1 Podstawa odbioru robót betonowych**

1. Podstawę dla odbioru robót betonowych powinny stanowić następujące dokumenty:

- a) dokumentacja techniczna
- b) dziennik budowy,
- c) zaświadczenia o jakości materiałów i wyrobów dostarczonych na budowę przez producentów,
- d) protokoły odbioru poszczególnych etapów robót szczególnie zanikających, jeżeli odbiory te nie były odnotowywane w dzienniku robót,
- e) protokoły odbioru materiałów i wyrobów,
- f) wyniki badań laboratoryjnych materiałów i wyrobów, jeśli takie były zlecane przez budowę (np. w odniesieniu co do radioaktywności lub zdrowotności niektórych wyrobów),
- g) ekspertyzy techniczne w przypadku, gdy były wykonywane przed odbiorem budynku

### **5.2 Zgodność robót z dokumentacją projektową i ST**

Roboty powinny być wykonywane zgodnie z dokumentacją projektową, specyfikacją techniczną oraz pisemnymi decyzjami Inspektora nadzoru.

### **5.3 Odbiór robót zanikających lub ulegających zakryciu**

Podstawą odbioru robót zanikających lub ulegających zakryciu jest:

- pisemne stwierdzenie Inspektora nadzoru w dzienniku budowy o wykonaniu robót zgodnie z dokumentacją projektową i ST,
- inne pisemne stwierdzenie Inspektora nadzoru o wykonaniu robót.

Zakres robót zanikających lub ulegających zakryciu określają pisemne stwierdzenia Inspektora nadzoru lub inne dokumenty potwierdzone przez Inspektora nadzoru.

### **5.4 Odbiór końcowy**

Odbiór końcowy odbywa się po pisemnym stwierdzeniu przez Inspektora nadzoru w dzienniku budowy zakończenia robót betonowych i spełnieniu innych warunków dotyczących tych robót zawartych w umowie.

### **5.5 Badania kontrolne betonu**

Dla określenia wytrzymałości betonu wbudowanego w konstrukcję należy w trakcie betonowania pobierać próbki kontrolne w postaci kostek sześciennych o boku 15 cm w liczbie nie mniejszej niż:

- 1 próbka na 100 zarobów
- 1 próbka na 50 m<sup>3</sup> betonu,
- 3 próbki na dobę,
- 6 próbek na partię betonu.

Próbki pobiera się losowo po jednej, równomiernie w okresie betonowania, a następnie przechowuje się, przygotowuje i bada w okresie 28 dni zgodnie z normą PN-B-06250.

jeżeli próbki pobrane i badane jak wyżej wykażą wytrzymałość niższą od przewidzianej dla danej klasy betonu, należy przeprowadzić badania próbek wyciętych z konstrukcji.

Jeżeli wyniki tych badań będą pozytywne, to beton należy uznać za odpowiadający wymaganej klasie betonu.

W przypadku niespełnienia warunków wytrzymałości betonu na ściskanie po 28 dniach dojrzewania, dopuszcza się w uzasadnionych przypadkach, za zgodą Inspektora nadzoru, spełnienie tego warunku w okresie późniejszym, lecz nie dłuższym niż 90 dni.

Dopuszcza się pobieranie dodatkowych próbek i badanie wytrzymałości betonu na ściskanie w okresie krótszym niż od 28 dni.

Dla określenia nasiąkliwości betonu należy pobrać przy stanowisku betonowania co najmniej jeden raz w okresie betonowania obiektu oraz każdorazowo przy zmianie składników betonu, sposobu układania i zagęszczania po 3 próbki o kształcie regularnym lub po 5 próbek o kształcie nieregularnym, zgodnie z normą PN-B-06250.

Próbki trzeba przechowywać w warunkach laboratoryjnych i badać w okresie 28 dni zgodnie z normą PN-B-06250.

Nasiąkliwość zaleca się również badać na próbkach wyciętych z konstrukcji.

Dla określenia mrozoodporności betonu należy pobrać przy stanowisku betonowania co najmniej jeden raz w okresie betonowania obiektu oraz każdorazowo przy zmianie składników i sposobu wykonywania betonu po 12 próbek regularnych o minimalnym wymiarze boku lub średnicy próbki 100 mm. Próbki należy przechowywać w warunkach laboratoryjnych i badać w okresie 90 dni zgodnie z normą PN-B-06250.

Zaleca się badać mrozoodporność na próbkach wyciętych z konstrukcji.

Przy stosowaniu metody przyspieszonej wg normy PN-B-06250 liczba próbek reprezentujących daną partię betonu może być zmniejszona do 6, a badanie należy przeprowadzić w okresie 28 dni.

Wymagany stopień wodoszczelności sprawdza się, pobierając co najmniej jeden raz w okresie betonowania obiektu oraz każdorazowo przy zmianie składników i sposobu wykonywania betonu po 6 próbek regularnych o grubości nie większej niż 160 mm i minimalnym wymiarze boku lub średnicy 100 mm.

Próbki przechowywać należy w warunkach laboratoryjnych i badać w okresie 28 dni wg normy PN-B-06250.

Dopuszcza się badanie wodoszczelności na próbkach wyciętych z konstrukcji.

Na Wykonawcy spoczywa obowiązek zapewnienia wykonania badań laboratoryjnych (przez własne laboratoria lub inne uprawnione) przewidzianych normą PN-B-06250, a także gromadzenie, przechowywanie i okazywanie Inspektorowi nadzoru wszystkich wyników badań dotyczących jakości betonu i stosowanych materiałów.

Badania powinny obejmować:

- badanie składników betonu,
- badanie mieszanki betonowej,
- badanie betonu.

## 5.6 Tolerancja wykonania

### Wymagania ogólne

Rozróżnia się tolerancje normalne klasy N1 i N2 oraz specjalne. Klasę tolerancji N2 zaleca się w przypadku wykonywania elementów szczególnie istotnych z punktu widzenia niezawodności konstrukcji o poważnych konsekwencjach jej zniszczenia oraz konstrukcji o charakterze monumentalnym.

Ustalenia projektowe powinny określać wszelkie wymagania dotyczące tolerancji specjalnych z podaniem:

- a) zmian wartości odchyłek dopuszczalnych podanych w niniejszym rozdziale,
- b) innych typów odchyłek, które powinny być dodatkowo kontrolowane, poza wartościami podanymi w normie, łącznie z określonymi parametrami i wartościami dopuszczalnymi,
- c) specjalnych tolerancji w odniesieniu do wszystkich lub szczególnych elementów konstrukcji.

Dokładność pomiarów odchyłek geometrycznych powinna być określona w ustaleniach projektowych.

Odchylenia poziome usytuowania podpór i elementów powinny być mierzone w stosunku do osi podłużnych i poprzecznych osnowy geodezyjnej pokrywających się z osiami ścian lub słupów.

Odchylenia poziome wzdłuż wysokości budynku powinny przyjmować wartości różno-imiennie w stosunku do układu rzeczywistego. W przypadku stwierdzenia odchyłek o charakterze systematycznym należy podjąć działania korygujące.

### System odniesienia

Przed przystąpieniem do robót na budowie należy ustalić punkty pomiarowe zgodne z przyjętą osnową geodezyjną stanowiącą przestrzenny układ odniesienia do określania usytuowania elementów konstrukcji zgodnie z normami PN-87/N-02251 i PN-74/N-02211.

Punkty pomiarowe powinny być zabezpieczone przed uszkodzeniem lub zniszczeniem.

### Płyty

Dopuszczalne odchylenie poziomu przyległych stropów sąsiednich kondygnacji nie powinno być większe niż:  
 $\pm 15$  mm przy klasie tolerancji N1,  $\pm 10$  mm przy klasie tolerancji N2.

Dopuszczalne odchylenie poziomu H| stropu na najwyższej kondygnacji w stosunku do poziomu podstawy nie powinno być większe niż:

- $\pm 20$  mm przy  $H < 20$  m,
- $\pm 0,5 (H+20)$  przy  $20 \text{ m} < H, < 100$  m,
- $\pm 0,2 (H+200)$  przy  $H, > 100$  m.

#### **Przekroje**

Dopuszczalne odchylenie wymiaru i przekroju poprzecznego elementu nie powinno być większe niż:

- $\pm 0,04 l$ , lub 10 mm przy klasie tolerancji N1,
- $\pm 0,02 l$ , lub 5 mm przy klasie tolerancji N2.

Dopuszczalne odchylenie szerokości przekroju elementu na poziomach górnym i dolnym oraz odchylenie płaszczyzny bocznej od pionu nie powinno być większe niż:

- $\pm 0,04 l$ , lub 10 mm przy klasie tolerancji N1,
- $\pm 0,02 l$ , lub 5 mm przy klasie tolerancji N2.

Dopuszczalne odchylenie usytuowania strzemion nie powinno być większe niż:

- 10 mm przy klasie tolerancji N1,
- 5 mm przy klasie tolerancji N2.

Dopuszczalne odchylenie usytuowania odgięć i połączeń prętów nie powinno być większe niż:

- 10 mm przy klasie tolerancji N1,
- 5 mm przy klasie tolerancji N2.

#### **Powierzchnie i krawędzie**

Dopuszczalne odchylenia od płaskiej formowanej lub wygładzonej powierzchni na odcinku 2 m nie powinny być większe niż:

- 7 mm przy klasie tolerancji N1,
- 5 mm przy klasie tolerancji N2.

Dopuszczalne odchylenia od płaskiej niewygładzonej powierzchni na odcinku 2 m nie powinny być większe niż:

- 15 mm przy klasie tolerancji N1,
- 10 mm przy klasie tolerancji N2.

Dopuszczalne lokalne odchylenia od płaskiej formowanej lub wygładzonej powierzchni na odcinku 0,2 m nie powinny być większe niż:

- 5 mm przy klasie tolerancji N1,
- 2 mm przy klasie tolerancji N2.

Dopuszczalne lokalne odchylenia od płaskiej niewygładzonej powierzchni na odcinku 0,2 m nie powinny być większe niż:

- 6 mm przy klasie tolerancji N1,
- 4 mm przy klasie tolerancji N2.

Dopuszczalne odchylenia elementu o długości L (w mm) powodujące jego skośność (odchylenie od obrysu) w płaszczyźnie nie powinno być większe niż:

- $L/100 < 20$  mm przy klasie tolerancji N1,
- $L/200 < 10$  mm przy klasie tolerancji N2.

Dopuszczalne odchylenia linii krawędzi elementu na odcinku 1,0 m nie powinno być większe niż:

- 4 mm przy klasie tolerancji N1,
- 2 mm przy klasie tolerancji N2

#### **5.7 Zgodność robót z dokumentacją projektową i ST**

Roboty powinny być wykonywane zgodnie z dokumentacją projektową, specyfikacją techniczną oraz pisemnymi decyzjami Inspektora nadzoru.

#### **5.8 Odbiór robót zanikających lub ulegających zakryciu**

Podstawą odbioru robót zanikających lub ulegających zakryciu jest:

- pisemne stwierdzenie Inspektora nadzoru w dzienniku budowy o wykonaniu robót zgodnie z dokumentacją projektową i ST,
- inne pisemne stwierdzenie Inspektora nadzoru o wykonaniu robót.

Zakres robót zanikających lub ulegających zakryciu określają pisemne stwierdzenia Inspektora nadzoru lub inne dokumenty potwierdzone przez Inspektora nadzoru.

### 5.9 Odbiór końcowy

Odbiór końcowy odbywa się po pisemnym stwierdzeniu przez Inspektora nadzoru w dzienniku budowy zakończenia robót betonowych i spełnieniu innych warunków dotyczących tych robót zawartych w umowie.

## 6. OBMIAR ROBÓT

### 6.1 Jednostka obmiarowa

Jednostką obmiaru jest 1 m (metr sześcienny) konstrukcji z betonu. Do obliczenia ilości przedmiarowej przyjmuje się ilość konstrukcji wg dokumentacji projektowej. Z kubatury nie potrąca się rowków, skosów o przekroju równym lub mniejszym od 6 cm. Deskowanie obmierza się w m<sup>2</sup> ich powierzchni.

Jednostki obmiarowe dla poszczególnych robót należy przyjmować na podstawie KNR.

## 7. PODSTAWA PŁATNOŚCI

### 7.1 Cena jednostkowa

Cena jednostkowa uwzględnia:

- zakup i dostarczenie niezbędnych czynników produkcji,
- wykonanie deskowania oraz rusztowania z pomostem,
- oczyszczenie deskowania,
- przygotowanie i transport mieszanki,
- ułożenie mieszanki betonowej z zagęszczeniem i pielęgnacją,
- wykonanie przerw dylatacyjnych,
- wykonanie w konstrukcji wszystkich wymaganych projektem otworów, jak również osadzenie potrzebnych zakotwień, marek, rur itp.,
- rozbiórkę deskowań, rusztowań i pomostów,
- oczyszczenie stanowiska pracy i usunięcie, będących własnością Wykonawcy, materiałów rozbiórkowych,
- wykonanie badań i pomiarów kontrolnych.

## 8. PRZEPISY ZWIĄZANE

### 8.1 Normy

#### PN-B-01801

Konstrukcje betonowe i żelbetowe. Podstawy projektowania.

#### PN-B-03150/01

Konstrukcje z drewna i materiałów drewnopodobnych. Obliczenia statyczne i projektowanie. Materiały.

#### PN-B-01100

Kruszywa mineralne. Kruszywa skalne. Podział, nazwy i określenia.

#### PN-EN 197-1

Cement. Skład, wymagania i kryteria zgodności dla cementu powszechnego użytku.

#### PN-B-04320

Cement. Odbiorcza statystyczna kontrola jakości.

#### PN-EN 934-2

Domieszki do betonu, zaprawy i zaczynu. Domieszki do betonu. Definicje i wymagania.

#### PN-EN 480-1

Domieszki do betonu, zaprawy i zaczynu. Metody badań. Beton wzorcowy i zaprawa wzorcowa do badań.

#### PN-EN 480-2

Domieszki do betonu, zaprawy i zaczynu. Metody badań. Oznaczanie czasu wiązania.

#### PN-EN 480-4

Domieszki do betonu, zaprawy i zaczynu. Metody badań. Oznaczanie ilości wody wydzielającej się samoczynnie z mieszanki betonowej.

#### PN-EN 480-5

Domieszki do betonu, zaprawy i zaczynu. Metody badań. Oznaczanie absorpcji kapilarnej.

#### PN-EN 480-6

Domieszki do betonu, zaprawy i zaczynu. Metody badań. Analiza w podczerwieni.

#### PN-EN 480-8

Domieszki do betonu. Metody badań. Oznaczanie umownej zawartości suchej substancji.

#### PN-EN 480-10

Domieszki do betonu, zaprawy i zaczynu. Metody badań. Oznaczanie zawartości chlorków rozpuszczalnych w wodzie.

**PN-EN 480-12**

Domieszki do betonu, zaprawy i zaczynu. Metody badań. Oznaczanie zawartości alkaliów w domieszkach.

**PN-B-06250**

Beton zwykły.

**PN-B-06251**

Roboty betonowe i żelbetowe. Wymagania techniczne.

**PN-B-06261**

Nieniszczące badania konstrukcji z betonu. Metoda ultradźwiękowa badania wytrzymałości betonu na ściskanie.

**PN-B-06262**

Nieniszczące badania konstrukcji z betonu. Metoda sklerometryczna badania wytrzymałości betonu na ściskanie za pomocą młotka Schmidta typu N.

**PN-B-14501**

Zaprawy budowlane zwykłe.

**PN-B-06712**

Kruszywa mineralne do betonu.

**PN-B-06714/00**

Kruszywa mineralne. Badania. Postanowienia ogólne.

**PN-B-06714/10**

Kruszywa mineralne. Badania. Oznaczenia jamistości.

**PN-B-06714/12**

Kruszywa mineralne. Badania. Oznaczenie zawartości zanieczyszczeń obcych.

**PN-B-06714/13**

Kruszywa mineralne. Badania. Oznaczanie zawartości pyłów mineralnych.

**PN-EN 933-1**

Badania geometrycznych właściwości kruszyw. Oznaczanie składu ziarnowego. Metoda przesiewania.

**PN-EN 933-4**

Badania geometrycznych właściwości kruszyw. Oznaczanie kształtu ziaren. Wskaźnik kształtu

**PN-EN 1097-6**

Badania mechanicznych i fizycznych właściwości kruszyw. Oznaczanie gęstości ziaren i nasiąkliwości

**PN-B-06714/34**

Kruszywa mineralne. Badania. Oznaczanie reaktywności alkalicznej.

**PN-B-32250**

Materiały budowlane. Woda do betonu i zaprawy.

**PN-B-04500**

Zaprawy budowlane. Badanie cech fizycznych i wytrzymałościowych.

**PN-C-04541**

Woda i ścieki. Oznaczenie suchej pozostałości, pozostałości po prażeniu, straty przy prażeniu oraz substancji rozpuszczonych, substancji rozpuszczonych mineralnych i substancji rozpuszczonych lotnych

**PN-C-04554/02**

Woda i ścieki. Badania twardości. Oznaczanie twardości ogólnej powyżej 0,337 mval/dm metodą wersenianową

**PN-C-04566/02**

Woda i ścieki. Badania zawartości siarki i jej związków. Oznaczanie siarkowodoru i siarczków rozpuszczalnych metodą kolorymetryczną z tiofluoresceiną z kwasem o-hydroksyrtęciobenzoesowym.

**PN-C-04566/03**

Woda i ścieki. Badania zawartości siarki i jej związków. Oznaczanie siarkowodoru i siarczków rozpuszczalnych metodą tiomerkuryme-tryczną.

**PN-C-04600/00**

Woda i ścieki. Badania zawartości chloru i jego związków oraz zapotrzebowania chloru. Oznaczenie pozostałego użytecznego chloru metodą miareczkową jodometryczną.

**PN-C-04628/02**

Woda i ścieki. Badania zawartości cukrów. Oznaczanie cukrów ogólnych, cukrów rozpuszczonych i skrobi nierozpuszczonej metodą kolorymetryczną z antronem.

**PN-D-96000**

Tarcica iglasta ogólnego przeznaczenia.

**PN-D-96002**

Tarcica liściasta ogólnego przeznaczenia.

**PN-D-95017**

Surowiec drzewny. Drewno wielkowymiarowe iglaste. Wspólne wymagania i badania.

**PN-B-03163-1**

Konstrukcje drewniane. Rusztowania. Terminologia.

**PN-B-03163-2**

Konstrukcje drewniane. Rusztowania. Wymagania.

**PN-B-03163-3**

Konstrukcje drewniane. Rusztowania. Badania.

**PN-ISO-9000** (seria 9000, 9001, 9002 i 9003). Normy dotyczące zarządzania jakością i zapewnienie jakości.

**8.2 Inne**

Instrukcje Instytutu Techniki Budowlanej:

- 240/82 Instrukcja zabezpieczenia przed korozją konstrukcji betonowych i żelbetowych,
- 306/91 Zabezpieczenie korozji alkalicznej betonu przez zastosowanie dodatków mineralnych,
  - Warunki wykonania i odbioru robót budowlanych.
  - KNR

**B-3. ROBOTY ZBROJARSKIE KOD CPV 45 26310-7**

**SPECYFIKACJA TECHNICZNA WYKONANIA I ODBIORU ROBÓT  
BUDOWLANYCH**

Grupa robót - 45.2

Klasa robót - 45.26

Kategoria robót - Roboty zbrojarskie

kod CPV 45 26310-7

**Przedmiot opracowania**

Przedmiotem niniejszej specyfikacji technicznej (ST) są wymagania dotyczące wykonania i odbioru zbrojenia betonu w konstrukcjach żelbetowych wykonywanych na mokro w budynkach oraz obiektach budownictwa inżynierskiego.

**Zakres robót obejmuje**

Ustalenia zawarte w niniejszej Specyfikacji mają zastosowanie przy wykonywaniu zbrojenia konstrukcji budynków oraz obiektów budownictwa inżynierskiego.

Niniejszy zakres robót zbrojarskich ma zastosowanie do robót zbrojarskich ujętych w dokumentacji projektowej tj :

- przygotowaniem prętów zbrojenia,
- montaż zbrojenia w deskowaniu
- kontrola złącz i połączeń
- kontrolą jakości robót gotowych prefabrykatów oraz po montażu w deskowaniu,
- kontrola i materiałów.

Zakres robót obejmuje elementy konstrukcyjne fundamentów, płyt stropowych oraz konstrukcje związane ze wzmocnieniem ścian konstrukcyjnych.

**Określenia podstawowe**

Zbrojenie niesprężające - zbrojenie konstrukcji betonowej niewprowadzające do niej naprężeń w sposób czynny.

**Ogólne wymagania dotyczące robót**

Wykonawca robót jest odpowiedzialny za jakość ich wykonania oraz za zgodność z dokumentacją projektową, ST i poleceniami Inspektora nadzoru.

**1. MATERIAŁY**

**1.1 Asortyment stali zbrojeniowej**

Do zbrojenia konstrukcji żelbetowych prętami wiotkimi w obiektach budowlanych objętych zakresem kontraktu stosuje się stal klas i gatunków wg dokumentacji projektowej, wg normy PN-H-84023/6:

AIII, gatunku 43GS oraz stal klasy A I, gatunku St3SX-b.

**1.2 Właściwości mechaniczne i technologiczne stali zbrojeniowej**

Pręty okrągłe żebrowane ze stali gatunku 34GS wg normy PN-H-84023/06 o następujących parametrach:

- |  |                              |
|--|------------------------------|
| - średnica pręta w mm                        | 6-32                         |
| - granica plastyczności Re (min) w MPa       | 410                          |
| - wytrzymałość na rozciąganie Rm (min) w MPa | 410                          |
| - wytrzymałość charakterystyczna w MPa       | 410                          |
| - wytrzymałość obliczeniowa w MPa            | 350                          |
| - wydłużenie (min) w %                       | 20                           |
| - zginanie do kąta 60°                       | brak pęknięć i rys w złączu. |

Pręty okrągłe żebrowane ze stali gatunku St3SX-b wg normy PN-H-84023/01 o następujących parametrach:

- |  |        |
|--|--------|
| - średnica pręta w mm                        | 5,5-40 |
| - granica plastyczności Re (min) w MPa       | 240    |
| - wytrzymałość na rozciąganie Rm (min) w MPa | 370    |
| - wytrzymałość charakterystyczna w MPa       | 240    |
| - wytrzymałość obliczeniowa                  | 200    |
| - wydłużenie (min) w %                       | 24     |

- zginanie do kąta 180° brak pęknięć i rys w złączy.
- Powierzchnia walcówki i prętów powinna być bez pęknięć, pęcherzy i naderwań.  
Na powierzchni czołowej prętów niedopuszczone są jamy usadowe, rozwarstwienia, pęknięcia widoczne gołym okiem.

### 1.3 Wymagania przy odbiorze

Pręty stalowe do zbrojenia betonu powinny odpowiadać wymaganiom normy PN-H-93215.

Przeznaczona do odbioru na budowie partia prętów musi być zaopatrzona w atest, w którym mają być podane:

- nazwa wytwórcy,
- oznaczenie wyrobu wg normy PN-H-93215,
- numer wytopu lub numer partii,
- wszystkie wyniki przeprowadzonych badań oraz skład chemiczny według analizy wytopowej,
- masa partii,
- rodzaj obróbki cieplnej.

Na przywieszkach metalowych przymocowanych do każdej wiązki prętów lub kręgu prętów (po dwie do każdej wiązki) muszą znajdować się następujące informacje:

- znak wytwórcy,
- średnica nominalna,
- znak stali,
- numer wytopu lub numer partii,
- znak obróbki cieplnej.

### 1.4 Drut montażowy

Do montażu prętów zbrojenia należy używać wyżarzonego drutu stalowego, tzw. wiązałkowego.

## 3. TRANSPORT

Pręty do zbrojenia powinny być przewożone odpowiednimi środkami transportu, w sposób zapewniający uniknięcie trwałych odkształceń oraz zgodnie z przepisami BHP i ruchu drogowego.

## 4. WYKONANIE ROBÓT

### 4.1 Organizacja robót

Wykonawca przedstawi Inspektorowi nadzoru do akceptacji projekt organizacji i harmonogram robót uwzględniający wszystkie warunki, w jakich będą wykonywane roboty zbrojarskie.

### 4.2 Przygotowanie zbrojenia

**Przygotowanie, montaż i odbiór zbrojenia** powinien odpowiadać wymaganiom normy PN 91/5-10042, a klasy i gatunki stali winny być zgodne z dokumentacją projektową.

#### Czyszczenie prętów

Pręty przed ich użyciem do zbrojenia konstrukcji należy oczyścić z zendry, luźnych płatków rdzy, kurzu i błota. Pręty zbrojenia zatłuszczone lub zabrudzone farbą olejną można opalać lampami benzynowymi lub czyścić preparatami rozpuszczającymi tłuszcze.

Stal narażoną na choćby chwilowe działanie słonej wody należy zmyć wodą słodką.

Stal pokrytą łuszczącą się rdzą i zabloconą oczyszcza się szczotkami drucianymi ręcznie lub mechanicznie bądź też przez piaskowanie. Po oczyszczeniu należy sprawdzić wymiary przekroju poprzecznego prętów.

Stal tylko zabrudzoną można zmyć strumieniem wody. Pręty oblodzone odmraża się strumieniem ciepłej wody. Możliwe są również inne sposoby czyszczenia stali zbrojeniowej akceptowane przez Inspektora nadzoru.

#### Prostowanie prętów

Dopuszcza się prostowanie prętów za pomocą kluczy, młotków, ścianek. Dopuszczalna wielkość miejscowego odchylenia od linii prostej wynosi 4 mm.

#### Cięcie prętów zbrojeniowych

Cięcie prętów należy wykonywać przy maksymalnym wykorzystaniu materiału. Wskazane jest sporządzenie w tym celu planu cięcia. Cięcia przeprowadza się przy użyciu mechanicznych noży. Dopuszcza się również cięcie palnikiem acetylenowym.

#### Odgięcia prętów, haki

Minimalne średnice trzpieni używanych przy wykonywaniu haków zbrojenia podaje tabela Nr 23 normy PN-S-10042. Minimalna odległość od krzywizny pręta do miejsca, gdzie można na nim położyć spoinę, wynosi 10d dla stali A-III i A-II lub 5d dla stali A-I. Na zimno na budowie można wykonywać odgięcia prętów o średnicy  $d < 12$  mm. Pręty o średnicy  $d > 12$  mm powinny być odginane z kontrolowanym podgrzewaniem.

W miejscach zagięć i załamań elementów konstrukcji, w których zagięciu ulegają jednocześnie wszystkie pręty

zbrojenia rozciąganego, należy stosować średnicę zagięcia równą co najmniej 20d.

Wewnętrzna średnica odgięcia strzemion i prętów montażowych powinna spełniać warunki podane dla haków. Przy odbiorze haków i odgięć prętów należy zwrócić szczególną uwagę na ich zewnętrzną stronę. Niedopuszczalne są tam pęknięcia powstałe podczas wyginania.

#### **4.3 Montaż zbrojenia**

##### **Wymagania ogólne**

Układ zbrojenia w konstrukcji musi umożliwiać jego dokładne otoczenie przez jednorodny beton. Po ułożeniu zbrojenia w deskowaniu rozmieszczenie prętów względem siebie i względem deskowania nie może ulec zmianie. W konstrukcję można wbudować stal pokrytą co najwyżej nalotem nieuszczącej się rdzy.

Nie można wbudować stali zatłuszczonej smarami lub innymi środkami chemicznymi, zabrudzonej farbami, zabłoconej i oblodzonej, stali, która była wystawiona na działanie słonej wody.

Minimalna grubość otuliny zewnętrznej w świetle prętów i powierzchni przekroju elementu żelbetowego powinna wynosić co najmniej:

- 0,07 m - dla zbrojenia głównego fundamentów i podpór masywnych,
- 0,055 m - dla strzemion fundamentów i podpór masywnych,
- 0,05 m - dla prętów głównych lekkich podpór i pali,
- 0,03 m - dla zbrojenia głównego ram, belek, pociągów, gzymsów,
- 0,025 m - dla strzemion ram, belek, podciągów i zbrojenia płyt, gzymsów.

Układanie zbrojenia bezpośrednio na deskowaniu i podnoszenie na odpowiednią wysokość w trakcie betonowania jest niedopuszczalne.

Niedopuszczalne jest chodzenie po wykonanym szkielecie zbrojeniowym.

##### **Montowanie zbrojenia**

Pręty zbrojenia należy łączyć w sposób określony w dokumentacji projektowej.

Skrzyżowania prętów należy wiązać drutem wiązałkowym, zgrzewać lub łączyć tzw. słupkami dystansowymi. Drut wiązałkowy, wyżarzony o średnicy 1 mm, używa się do łączenia prętów o średnicy do 12 mm, przy średnicach większych należy stosować drut o średnicy 1,5 mm.

W szkieleciech zbrojenia belek i słupów należy łączyć wszystkie skrzyżowania prętów narożnych ze strzemionami, a pozostałych prętów - na przemian.

### **5. WARUNKI TECHNICZNE WYKONANIA I ODBIORU ROBÓT**

#### **5.1 Podstawa odbioru robót zbrojarskich**

1. Podstawę dla odbioru robót zbrojarskich powinny stanowić następujące dokumenty:

- a) dokumentacja techniczna
- b) dziennik budowy,
- c) zaświadczenia o jakości materiałów i wyrobów dostarczonych na budowę przez producentów,
- d) protokoły odbioru poszczególnych etapów robót szczególnie zanikających, jeżeli odbiory te nie były odnotowywane w dzienniku robót,
- e) protokoły odbioru materiałów i wyrobów,
- f) wyniki badań laboratoryjnych materiałów i wyrobów, jeśli takie zalecił Inspektor nadzoru,
- g) ekspertyzy techniczne w przypadku, gdy były wykonywane przed odbiorem budynku.

#### **5.2 Kontrola jakości robót**

Kontrola jakości robót wykonania zbrojenia polega na sprawdzeniu zgodności z dokumentacją projektową oraz podanymi powyżej wymaganiami. Zbrojenie podlega odbiorowi przed betonowaniem.

Przy odbiorze stali dostarczonej na budowę należy przeprowadzić następujące badania:

- sprawdzenie zgodności przywieszek z zamówieniem,
- sprawdzenie stanu powierzchni wg normy PN-H-93215,
- sprawdzenie wymiarów wg normy PN-H-93215,
- sprawdzenie masy wg normy PN-H-93215,
- próba rozciągania wg normy PN-EN 10002-1 +AC1:1998,
- próba zginania na zimno wg normy PN-H-04408.

Do badania należy pobrać minimum 3 próbki z każdego kręgu lub wiązki. Próbki należy pobrać z różnych miejsc kręgu.

Jakość prętów należy ocenić pozytywnie, jeżeli wszystkie badania odbiorcze dadzą wynik pozytywny.

Dopuszczalne tolerancje wymiarów w zakresie cięcia, gięcia i rozmieszczenia zbrojenia podano poniżej.

Usytuowanie prętów:

- otulenie wkładek według projektu zwiększone maksymalnie 5 mm, nie przewiduje się zmniejszenia grubości otuliny,
- rozstaw prętów w świetle: 10 mm,
- odstęp od czoła elementu lub konstrukcji:  $\pm 10$  mm,
- długość pręta między odgięciami:  $\pm 10$  mm,
- miejscowe wykrzywienie:  $\pm 5$  mm.

Poprzeczki pod kable należy wykonać z dokładnością:  $\pm 1$  mm (wzajemne odległości mierzone w przekroju poprzecznym).

Niezależnie od tolerancji podanych powyżej obowiązują następujące wymagania:

- dopuszczalne odchylenie strzemion od linii prostopadłej do zbrojenia głównego nie powinno przekraczać 3%,
- liczba uszkodzonych skrzyżowań na jednym przęcie nie może przekraczać 25% ogólnej ich liczby na tym przęcie,
- różnica w rozstawie między prętami głównymi nie powinna przekraczać  $\pm 0,5$  cm,
- różnice w rozstawie strzemion nie powinny przekraczać  $\pm 2$  cm.

### 5.3 Zgodność robót z dokumentacją projektową i ST

Roboty powinny być wykonane zgodnie z dokumentacją projektową i ST oraz pisemnymi poleceniami Inspektora nadzoru.

### 5.4 Odbiór robót zanikających i ulegających zakryciu

#### Dokumenty i dane

Podstawą odbioru robót zanikających lub ulegających zakryciu są:

- pisemne stwierdzenie Inspektora nadzoru w dzienniku budowy o wykonaniu robót zgodnie z dokumentacją projektową i ST,
- inne pisemne stwierdzenia Inspektora nadzoru o wykonaniu robót.

#### Zakres robót

Zakres robót zanikających lub ulegających zakryciu określają pisemne stwierdzenia Inspektora nadzoru lub inne potwierdzone przez niego dokumenty.

### 5.5 Odbiór końcowy

Odbiór końcowy odbywa się po pisemnym stwierdzeniu przez Inspektora nadzoru w dzienniku budowy zakończenia robót zbrojarskich i pisemnego zezwolenia Inspektora nadzoru na rozpoczęcie betonowania elementów, których zbrojenie podlega odbiorowi.

Odbiór powinien polegać na sprawdzeniu:

- zgodności wykonania zbrojenia z dokumentacją projektową,
- zgodności z dokumentacją projektową liczby prętów w poszczególnych przekrojach,
- rozstawu strzemion,
- prawidłowości wykonania haków, złączy i długości zakotwień prętów,
- zachowania wymaganej projektem otuliny zbrojenia.

## 6. OBMIAR ROBÓT

### 6.1 Jednostka obmiarowa

Jednostką obmiarowa jest 1 kilogram. Do obliczania należności przyjmuje się teoretyczną ilość (kg) zmontowanego uzbrojenia, tj. łączną długość prętów poszczególnych średnic pomnożoną odpowiednio przez ich masę jednostkową (kg/m). Nie dolicza się stali użytej na zakłady przy łączeniu prętów, przekładek montażowych ani drutu wiązałkowego. Nie uwzględnia się też zwiększonej ilości materiału w wyniku stosowania przez Wykonawcę prętów o średnicach większych od wymaganych w dokumentacji projektowej.

## 7. PODSTAWA PŁATNOŚCI

### 7.1 Cena jednostkowa

Cena jednostkowa obejmuje:

- zapewnienie niezbędnych czynników produkcji,
- oczyszczenie i wyprostowanie, wygięcie, przycinanie prętów stalowych,
- łączenie prętów, w tym spawane „na styk” lub „na zakład”,
- montaż zbrojenia przy użyciu drutu wiązałkowego w deskowaniu zgodnie z dokumentacją projektową i niniejszą ST,
- wykonanie badań i pomiarów,
- oczyszczenie terenu robót z odpadów zbrojenia, stanowiących własność Wykonawcy i usunięcie ich poza teren budowy.

## **8. PRZEPISY ZWIĄZANE**

### **8.1 Normy**

#### **PN-ISO 6935-1:1998**

Stal do zbrojenia betonu. Pręty gładkie.

#### **IDT-ISO 6935-1:1991**

Stal do zbrojenia betonu. Pręty gładkie.

#### **PN-ISO 6935-1/AK:1998**

Stal do zbrojenia betonu. Pręty gładkie. Dodatkowe wymagania.

#### **PN-ISO 6935-2:1998**

Stal do zbrojenia betonu

#### **IDT-ISO 6935-2:1991**

Pręty żebrowane

#### **PN-ISO 6935-2/AK:1998**

Stal do zbrojenia betonu. Pręty żebrowane. Dodatkowe

#### **Poprawki PN-ISO 6935-2/**

**/AK:1998/Ap1:1999**

wymagania

#### **PN82/H-93215**

Poprawki: 1. **BI 4/91** póź. 27 2.

2. **BI 8/92** póź. 38

Zmiany 1. **BI 4/84** póź. 17

Walcówka i pręty stalowe do zbrojenia betonu

#### **PN-S-10042**

Obiekty mostowe. Konstrukcje betonowe, żelbetowe i sprężone. Projektowanie.

#### **PN-B-06251**

Roboty betonowe i żelbetowe. Wymagania techniczne.

#### **Zmiany PN-H-84023-06/A1:1996**

Stal określonego stosowania. Stal do zbrojenia betonu. Gatunki.

**B-4. ROBOTY MURARSKIE - KOD CPV 45 26 25 00-6****SPECYFIKACJA TECHNICZNA WYKONANIA I ODBIORU ROBÓT  
BUDOWLANYCH**

Grupa robót - 45.2

Klasa robót - 45.26

Kategoria robót - Roboty murarskie i murowe kod CPV 45 26 25 00-6**Przedmiot opracowania**

Przedmiotem opracowania jest wykonywanie i odbiór robót murowych. Konstrukcje te mogą być wykonywane z ceramiki budowlanej lub drobnowymiarowych elementów z betonu kruszywowego lub betonów lekkich oraz ścian murowanych z bloków wapienno-piaskowych silikatowych przewidzianych do wykonania w ramach robót budowlanych przy budowie budynku. Spoiwem są zaprawy murarskie wapienne, wapienno-cementowe, cementowe, specjalne.

**Zakres stosowania**

Warunki podane w ST dotyczą konstrukcji murowych i murowanych fragmentów budynków, wznoszenie ścian i ścianek działowych wznoszonych w technologiach stosowanych w budownictwie przemysłowym, eksploatowanych w warunkach nie narażonych na destrukcyjne działanie środowiska.

Podane warunki techniczne nie dotyczą konstrukcji "murowanych kanałów i studzienek wodociągowo-kanalizacyjnych, zbiorników wodnych, pieców przemysłowych itp. konstrukcji, które wymagają stosowania materiałów i technologii murowania odbiegających od przyjętych w budownictwie mieszkaniowym i ogólnym.

Niniejsza specyfikacja będzie stosowana jako dokument przetargowy i kontraktowy przy zleceniu i realizacji robót wymienionych w pk.1.1. Ustalenia zawarte w niniejszej specyfikacji obejmują wszystkie czynności umożliwiające i mające na celu wykonanie ścian murowanych z bloków wapienno piaskowych silikatowych przewidzianych w projekcie budowy budynku. Obejmują prace związane z dostawą materiałów, wykonawstwem i wykończeniem robót murowych, wykonywanych na miejscu.

Niniejszy zakres robót ma zastosowanie do wszystkich robót murarskich t.j

B.1.01.00 Ścianki z pustaków silikatowych

B.1.02.00 Nadproża

Wykonawca robót jest odpowiedzialny za jakość ich wykonania oraz ich zgodność z projektem wykonawczym, pozostałymi SST i poleceniami Inspektora nadzoru. Wprowadzanie jakichkolwiek odstępstw od tych dokumentów wymaga akceptacji Inspektora nadzoru.

**1. MATERIAŁY****1.1 Zaprawy cementowo-wapienne**

Zaprawy stosowane powszechnie do wznoszenia konstrukcji murowych powinny odpowiadać wymaganiom podanym w aktualnych normach państwowych .

Zaprawę cementowo-wapienną należy przygotować w ten sposób, że do zarobionego wodą ciasta wapiennego wsypuje się uprzednio przygotowaną mieszankę cementu i piasku., następnie przerabia się aż do uzyskania jednolitej zaprawy.

Marka i skład zaprawy powinny być zgodne z wymaganiami podanymi w projekcie.

Przygotowanie zapraw do robót murowych z zasady powinno być wykonane mechanicznie.

Zaprawę należy przygotować, w takiej ilości, aby mogła być wbudowana możliwie wcześnie po jej przygotowaniu; poszczególne rodzaje zapraw powinny być zużyte w ciągu :

- |                               |                |
|-------------------------------|----------------|
| a) zaprawa wapienna           | — 8 godzin,    |
| b) zaprawa cementowo-wapienna | — 3 godziny,   |
| c) zaprawa cementowa          | — 2 godziny,   |
| d) zaprawa cementowo-gliniana | — 2 godziny,   |
| e) zaprawa wapienno-gipsowa   | — 0,5 godziny, |

f) zaprawa gipsowa — bezpośrednio po zarobieniu i nie dłużej niż 5 minut.

Do zapraw przeznaczonych do wykonywania robót murowych należy stosować piasek rzeczny lub kopalniany. Stosowanie kruszywa pochodzącego z wód słonych, z gruzu ceglanego lub betonowego, żużli itp. dopuszcza się, jeżeli jego przydatność będzie potwierdzona wynikami badań laboratoryjnych. Wymagania techniczne dla piasku powinny być zgodne z obowiązującą normą państwową.

Do przygotowania zapraw można stosować każdą wodę zdatną do picia oraz wody z rzek, jezior i innych miejsc, jeśli woda odpowiada wymaganiom podanym w normie państwowej dotyczącej wody do celów budowlanych. Niedozwolone jest użycie wód morskich, ściekowych, kanalizacyjnych, bagiennych oraz wód zawierających tłuszcze organiczne, oleje, glony i muł. Niedozwolone jest również użycie wód mineralnych nie odpowiadających warunkom wymienionych w normie państwowej.

Do zapraw cementowo-wapiennych należy stosować cement portlandzki z dodatkiem żużla lub popiołów lotnych 25 i 35 oraz cement hutniczy 25 pod warunkiem, że w przypadku użycia cementu hutniczego temperatura otoczenia w ciągu 7 dni od chwili zużycia zaprawy nie będzie niższa niż +5°C. W przypadku konieczności uzyskania zaprawy białej lub o wymaganym zabarwieniu można stosować cement portlandzki biały lub dodawać barwniki mineralne.

Dopuszcza się stosowanie do zapraw cementowo-wapiennych dodatków uplastyczniających, odpowiadających wymaganiom obowiązujących norm i instrukcji.

Skład objętościowy zapraw należy dobierać doświadczalnie, w zależności od wymaganej marki zaprawy oraz od rodzaju cementu i wapna.

Marki i konsystencję zapraw należy przyjmować w zależności od przeznaczenia zaprawy.

Orientacyjny stosunek objętościowy składników zaprawy dla marki 30:

cement:	ciasto wapienne:	piasek
1	:	1 : 6
1	:	1 : 7
1	:	1,7 : 5
cement:	wapienne hydratyzowane:	piasek
1	:	1 : 6
1	:	1 : 7

Orientacyjny stosunek objętościowy składników zaprawy dla marki 50:

cement:	ciasto wapienne:	piasek
1	:	0,3 : 4
1	:	0,5 : 4,5
cement:	wapienne hydratyzowane:	piasek
1	:	0,3 : 4
1	:	0,5 : 4,5

### 1.2 Zaprawy budowlane cementowe

Do zapraw cementowych należy stosować cement portlandzki z dodatkiem żużla lub popiołów lotnych marki 25 i 35 oraz cement murarski marki 15 (do zapraw niższych marek); stosowanie do zapraw murarskich innych cementów portlandzkich powinno być uzasadnione technicznie.

Do zapraw cementowych mogą być stosowane cemeny hutnicze, pod warunkiem że temperatura otoczenia co najmniej w ciągu 7 dni od chwili zużycia zaprawy nie będzie niższa niż 5°C. W przypadku konieczności uzyskania zaprawy białej lub o wymaganym zabarwieniu należy stosować cement portlandzki biały lub dodawać do zapraw odpowiednie barwniki mineralne.

Dopuszcza się stosowanie do zapraw cementowych dodatków uplastyczniających (plastyfikatorów) lub uszczelniających i przyspieszających wiązanie albo twardnienie. Stosowanie tych dodatków powinno być zgodne z instrukcjami i wytycznymi, a dodatki powinny być dopuszczone do stosowania w budownictwie przez ITB.

Skład objętościowy zaprawy należy dobierać doświadczalnie, w zależności od wymaganej marki zaprawy oraz marki cementu.

### 1.3 Cegła budowlana pełna kl. 150

Cegła budowlana pełna powinna bez otworów lub z otworami prostopadłymi do płaszczyzny układania cegieł w murze. Całkowita powierzchnia otworów – do 10 % powierzchni cegły. Każda cegła powinna

być cechowana znakiem wytwórni. W niniejszym opracowaniu przyjęto cegłę ceramiczną pełną klasy 15. Cegła przy uderzeniu młotkiem w stanie powietrzno-suchym powinna wydać dźwięk czysty /metaliczny/, a nie stłumiony. Odporność cegły na uderzenie powinna być taka, aby cegła upuszczona z wysokości 1,5 m na inne cegły nie rozpadła się na kawałki. Może natomiast wystąpić pęknięcie cegły lub jej wyszczerbienie.

Liczba cegieł nie spełniających powyższego wymagania nie powinna być większa niż:

dla 15 sprawdzanych cegieł — 2 szt.

dla 25 sprawdzanych cegieł — 3 szt.

dla 40 sprawdzanych cegieł — 5 szt.

Cegła rozbiórkowa powinna odpowiadać pod względem klasy tym samym warunkom co cegła nowa.

Cegłę rozbiórkową należy sprowadzać na budowę po uprzednim odgrzybieniu, jeżeli zostało ono stwierdzone.

Dopuszczalna liczba cegieł połówkowych, pękniętych całkowicie lub z jednym pęknięciem przechodzącym przez całą grubość cegły o długości powyżej 6 mm nie może przekraczać:

a) dla cegły klasy 5 — 15% cegieł badanych,

b) dla cegły klasy 7,5, 10, 15 i 20 — 10% cegieł badanych.

Przy odbiorze cegły należy przeprowadzać na budowie następujące badania:

a) sprawdzenie zgodności klasy oznaczonej na ceglach z zamówieniem i wymaganiami stawianymi w dokumentacji technicznej,

b) przeprowadzenie próby doraźnej przez oględziny, opukiwanie i mierzenie:

— wymiarów i kształtu cegły,

— liczby szczerb i pęknięć,

— odporności na uderzenia,

— przełomu ze zwróceniem szczególnej uwagi na zawartość margla.

W przypadku niemożności określenia jakości cegły przez próbę doraźną lub jeżeli cegła ma być przeznaczona na konstrukcje odpowiedzialne, należy ją poddać badaniom laboratoryjnym (szczególnie co do klasy i odporności na działanie mrozu).

Cegła przeznaczona do murów, na których przewiduje się wykonanie tynków, powinna być zbadana na obecność szkodliwej zawartości rozpuszczalnych soli. Po badaniu na ceglach nie powinny wystąpić wykwyty i naloty. Dopuszcza się występowania nalotów, których nie można zdjąć z powierzchni próbki za pomocą ostrego narzędzia.

W zależności od klas, cegłę należy używać do robót murowych, zgodnie z zaleceniami podanymi w PN -68/B-12001

Nasiąkliwość cegły budowlanej pełnej klasy 20 i 15 nie powinna być wyższa niż 22%, klasy 10 — nie wyższa niż 24%, a klasy 7,5 i 5 nie określa się. Do ścian zewnętrznych zaleca się stosować cegłę o nasiąkliwości nie większej niż 16%.

Wymiary i dopuszczalne odchyłki :

- długość 250 mm +/- 6 mm
- szerokość 120 mm +/- 4 mm
- grubość 65 mm +/- 3 mm

Masa 4,0-4,5 kg.

Dopuszczalna ilość cegieł połówkowych, pękniętych do 10% ilości cegieł badanych

Nasiąkliwość nie powinna być większa od 16%.

Wytrzymałość na ściskanie 15 MPa.

Odporność na działanie mrozu jak dla cegły klasy 10 MPa.

Odporność na uderzenie powinna być taka, aby cegła upuszczona z wysokości 1,5 m na inne cegły nie rozpadła się na kawałki; może natomiast wystąpić wyszczerbienie lub jej pęknięcie. Ilość cegieł nie spełniających powyższego wymagania nie powinna być większa niż:

2 na 15 sprawdzanych cegieł

3 na 25 sprawdzanych cegieł

5 na 40 sprawdzanych cegieł.

## 1.4 Ściany projektowane

### Bloki systemu silikatowych

Elementy murowe systemu z bloczków silikatowych mają szerokość dostosowaną do grubości muru. Produkowane są one w wersji podstawowej (drażonej) oraz w wersji E-S (pełnej). Bloki podstawowe produkowane są w klasach wytrzymałości 15 i 20 MPa, natomiast bloki E-S w klasach 20, 25 i 30 MPa. Dodatkowym elementem systemu są bloki półwkowe w grubościach 18 i 24 cm.

### Elementy uzupełniające system bloczków silikatowych

Do elementów uzupełniających system bloczków silikatowych należą:

- bloki wyrównawcze. Projektowanie wysokości ścian w module 10 cm. Murowanie pierwszej warstwy muru na zaprawie zwykłej.
- blok pomocniczy. Murowanie narożników budynków wznoszonych bez konieczności docinania bloków.
- blok wentylacyjny. Konstruowanie pionów wentylacyjnych.
- kształtki nadprożowe systemowe. Tracony szalunek do konstruowania nadproży nad otworami.

## 1.6 Nadproże L-19

Nadproża produkowane są w wymiarach od 120 do 270 cm (skokowo co 30 cm); waga: 40, 50, 60, 70, 80, 90 kg.

Belki nadprożowe mogą być stosowane w budownictwie ogólnym i przemysłowym. Służą do konstruowania nadproży nad otworami okiennymi i drzwiowymi.

Rozróżniamy trzy typy belek nadprożowych L-19:

**N** - do ścian nośnych obciążonych stropami,

**S** - do ścian nośnych nie obciążonych stropami,

**D** - do ścian działowych.

Ocieplenie nadproża od zewnątrz oraz wewnątrz płytami styropianu min. gr. 20 mm.

Wypełnienie od wewnątrz dachówką lub przyciętą podłużnie cegłą dziurawką.

### Układ belek w nadprożu nad otworami w ścianach wewnętrznych.

Nad otworami w ścianach wewnętrznych belki skrajne układa się dolną półką do środka ściany, w celu otrzymania równej płaszczyzny ściany i uniknięcia dodatkowego oblicowania. W ścianach grubszych od 19 cm pozostałe belki zestawia się parami, środkami do siebie.

## MONTAŻ NADPROŻY

Nadproża montuje się równocześnie ze wznoszeniem murów, w odmienny sposób dla ścian zewnętrznych i wewnętrznych.

### W ŚCIANACH ZEWNĘTRZNYCH OBCIĄŻONYCH STROPAMI.

Na wyrównanych i spoziomowanych powierzchniach ściany układa się poszczególne belki odpowiednie dla otworu okiennego. Belki układa się na oporach na warstwie zaprawy cementowej. Układanie belek rozpoczyna się od skrajnej zewnętrznej i posuwamy się w kierunku budynku.

Wewnętrzne oblicowanie belek powinno być wykonane dachówką za zaprawie cementowo-wapiennej.

Następnie nadproża wypełnia się betonem klasy B20.

## 1.8 Zaprawy murarskie

Murowanie ścian z bloków wapienno-piaskowych silikatowych wykonuje się z użyciem zapraw do cienkich spoin. W szczególnych przypadkach do murowania ścian z bloków silikatowych stosuje się zaprawy zwykłe: Poziomowanie pierwszej warstwy muru wykonanej z bloków wyrównawczych lub podstawowych.

Murowanie ściany piwnicznej.

## 1.9. Zaprawy cienkospoinowe

Specjalistyczne, gotowe zaprawy do silikatów o podwyższonej retencyjności wody. Zaprawa ma średnią wytrzymałość po 28 dniach o wartości 10 MPa. Produkowana jest również zaprawa w wersji zimowej. Pozwala ona na prowadzenie robót murarskich już od temperatury 00C. Proces wiązania zaprawy przebiega bez zakłóceń nawet po spadku temperatury otoczenia do -50C.

#### **1.10.Zaprawy zwykłe**

Do grupy zapraw zwykłych zalicza się zaprawę cementowo-wapienną oraz zaprawę cementową. Z zapraw cementowych zaleca się stosowanie klasy M5 lub M10 z zapraw cementowo-wapiennych zaleca się stosowanie zaprawy klasy M5.

## **2. SPRZĘT**

Wykonawca przystępując do murowania ścianek i zamurowywania otworów, powinien wykazać się możliwością korzystania z elektronarzędzi, drobnego sprzętu budowlanego /kielnia, poziomica, skrzynia do zapraw, wciągarka elektryczna lub ręczna, inwentaryzowane kobyłki murarskie, warstwo-pion/.

Przy wykonywaniu prac murarskich na budowie zaleca się stosować podane niżej narzędzia i akcesoria:

- Gilotyina - do przycinania bloków dożądanego wymiaru,
- Piła stołowa – do cięcia bloków sposobem mechanicznym,
- Dozowniki do zapraw cienkospoinowych – szerokość dostosowana do grubości bloków: 24 lub 18 cm,
- Kielnie do zapraw cienkospoinowych – szerokość dostosowana do grubości bloków: 24, 18, 15, 12 lub 8 cm,
- Kotwa do murów szczelinowych – do łączenia warstwy konstrukcyjnej z warstwą elewacyjną,
- Łącznik do ścian – do łączenia ścian wykonanych w systemie (narożniki ścian, ściany zewnętrzne ze ścianami działowymi)

## **3. TRANSPORT**

Do transportu pionowego materiałów murarskich przewidziano żurawie okienne i wciągarki elektryczne lub ręczne. Jako środki transportu poziomego używać należy tacek stalowych i dwukołowych wózków – japonek.

Bloki dostarczane są na budowę transportem samochodowym, na paletach zapakowanych w folię. Palety mogą być ustawiane nie więcej niż w trzech warstwach na równym i twardym podłożu zapewniającym ich stabilność. Palety mogą być rozładowywane przez samochody samowładowcze, wózki widłowe lub żuraw znajdujący się na budowie. W transporcie wewnętrznym palet pomocny jest wózek ręczny. Palety należy umieszczać najbliżej miejsca pracy w taki sposób, aby był zapewniony łatwy dostęp do poszczególnych rodzajów wyrobów.

## **4. WYKONANIE ROBÓT**

### **4.1 Układanie warstwy główkowej.**

Technika układania warstwy główkowej wygląda następująco. Po rozścieleniu zaprawy na murze w sposób opisany wyżej, murarz układa na niej cegłę nieco ukośnie w stosunku do cegły uprzednio ułożonej w odległości około 6 cm od niej. Następnie ruchem posuwisto-zygzakowatym dosuwa je do ułożonej już cegły *zgarniając* przy tym część zaprawy, która wypełnia spoinę poprzeczną. Mniej kwalifikowany murarz chwytą przy wykonywaniu tej czynności cegłę jedną ręką, a drugą pomaga dosunąć ją na właściwe miejsce. Doświadczeni murarze potrafią układać sprawnie jednocześnie dwie cegły wykonując tę samą czynność obydwoma rękami.

Murowanie na wycisk prowadzi się w zasadzie układając cegły od strony lewej ku prawej. Można jednak prowadzić murowanie w kierunku odwrotnym.

Przy kierunku układania z lewej ku prawej murarz chwytą cegłę w prawą dłoń, przy kierunku odwrotnym — w lewą dłoń.

### **4.2 Układanie warstwy wozówkowej.**

W warstwie tej zewnętrzne rzędy cegieł układa się podobnie jak w warstwie główkowej. Folę wypełnia się plastyczną zaprawą o grubości warstwy ok.2,5 cm, po czym zatapia się w niej cegły nie stosując już dodatkowego zalewania spoin rozrzedzoną zaprawą. Konsystencja zaprawy powinna być tak dobrana,

aby zaprawa pod naciskiem cegły wypełniała należycie wszystkie spoiny pionowe, czego sprawdzianem będzie występowanie zaprawy ponad powierzchnię cegły.

#### **4.3 Spoiny w murach ceglanych**

W zwykłych murach ceglanych, jeśli nie ma szczególnych wymagań, należy przyjmować grubość normową spoiny:

- a) 12 mm w spoinach wspornych (poziomych), przy czym grubość maksymalna nie powinna przekraczać 17 mm, a minimalna 10 mm,
- b) 10 mm w spoinach pionowych podłużnych i poprzecznych, przy czym grubość maksymalna nie powinna przekraczać 15 mm, a minimalna — 5 mm.

Spoiny powinny być dokładnie wypełnione zaprawą. W ścianach przewidzianych do tynkowania nie należy wypełniać zaprawą spoin przy zewnętrznych licach na głębokość 5—10 mm (murowanie na tzw. puste spoiny).

#### **4.4 Stosowanie połówek i cegieł ułamkowych**

Liczba cegieł użytych w połówkach do murów nośnych, z wyjątkiem ścian najwyższej kondygnacji, nie powinna być większa niż 15% całkowitej liczby cegieł.

Półówek i cegieł ułamkowych można używać przy zastosowaniu cegieł całych w liczbie równej co najmniej 50% całkowitej liczby cegieł i przy wystarczającym przewiązaniu spoin:

- a) w ścianach najwyższej kondygnacji,
- b) w murach podokiennych,
- c) w murach przeciwpożarowych,
- d) na poddaszu, pod warunkiem żeby naprężenie we wszystkich tych przypadkach było mniejsze od 2/3 naprężenia dopuszczalnego według normy PN-87/B-03002. 3.

W filarach i słupach niedopuszczalne jest zastępowanie całych cegieł połówkami. Stosowanie cegieł połówkowych i mniejszych może być dokonywane tylko w liczbie koniecznej do uzyskania prawidłowego wiązania.

#### **4.5 Stosowanie w murach cegieł uzyskanych z budowli rozebranych**

Cegły całkowite i ułamkowe powinny być oczyszczone z zaprawy, lecz powierzchnie ich mogą wykazywać ślady zaprawy, cementu lub wapna. Cegły zanieczyszczone sadzą mogą być użyte tylko do murów nietynkowanych i takich, gdzie wygląd powierzchni nie odgrywa roli, a więc do murów fundamentowych, piwnicznych, poddasza nieużytkowego itp.

Mury z cegieł odzyskowych, całkowitych i ułamkowych powinny być wykonywane na zaprawie co najmniej cementowo-wapiennej marki nie niższej niż 3.

Jeżeli na budowie jest kilka gatunków cegły (np. cegła nowa i rozbiórkowa), należy przestrzegać zasady, że każda ściana powinna być wykonana z cegły jednego wymiaru.

Połączenie murów stykających się pod kątem prostym i wykonanych z cegieł o grubości różniącej się więcej niż o 5 mm należy wykonywać na strzępią ząbione boczne. Dopuszcza się stosowanie połączenia za pomocą płaskowników wpuszczonych w spoiny obu murów.

#### **4.6 Szybkość normalnego wznoszenia murów**

Szybkość normalnego wznoszenia murów powinna być taka, aby najkrótszy okres od rozpoczęcia muru następnej kondygnacji odpowiadał wymaganiom podanym w tabl. 5

Średnia temperatura powietrza w okresach wznoszenia murów podanych w tabl. 9-24 nie powinna być niższa od +10°C. W przypadku temperatury niższej okresy te powinny ulec odpowiedniemu wydłużeniu.

#### **4.7 Opieranie i omurowywanie belek**

Prefabrykowane belki nadprożowe należy opierać na murach z cegły, za pomocą poduszek betonowych. Końce belek powinny być omurowane cegłą ułożoną na zaprawie cementowej.

#### **4.8 Osadzanie podokienników, kratki wentylacyjnych i innych elementów w murach**

Przy osadzaniu podokienników wewnętrznych o małym wysięgu należy wykuć w ościeżach niewielkie bruzdy, następnie wyrównać zaprawą mur podokienny, dając mu mały spadek do środka pomieszczenia, a następnie osadzić podokiennik.

Osadzenie kratki wentylacyjnych, drzwiczek wycierowych itp. w uprzednio pozostawionych otworach należy wykonywać na zaprawie cementowej marki co najmniej 5.

#### **4.9 Murowanie z bloczków wapienno piaskowych silikatowych**

**Uwagi ogólne**

Prace murarskie z bloków powinny być wykonywane przez brygady składające się z trzech osób, z których pierwsza przygotowuje i rozprowadza zaprawę, druga układa i poziomuje bloki, a trzecia przycina i dostarcza bloki. Innym wariantem organizacji pracy jest brygada pięcioosobowa, w której po dwóch murarzy pracuje na różnych ścianach, natomiast piąta osoba zajmuje się transportem, przycinaniem bloków i przygotowaniem zaprawy. Na dużych budowach dużym ułatwieniem jest zastosowanie stołowej piły do cięcia bloków. W takim przypadku jeden pracownik przycina bloczki dla kilku brygad murarskich.

Zaprawa dostarczana jest na budowę w postaci fabrycznie przygotowanej suchej mieszanki. Aby przygotować zaprawę do użytku zawartość worka wysypuje się do pojemnika z wodą, w proporcjach podanych na opakowaniu i dokładnie miesza przy pomocy mieszadła zamontowanego do wiertarki wolnoobrotowej. W przypadku wykonywania prac murarskich w temperaturach niższych niż +5 C należy postępować zgodnie z zaleceniami podanymi w podrozdziale 4.9 poniżej.

### **Pierwsza warstwa muru**

Po wykonaniu izolacji poziomej oraz wytyczeniu osi ścian, za pomocą niwelatora znajduje się najwyższy narożnik budynku. Różnica w wysokości poszczególnych narożników nie może być większa niż 30 mm. W przypadku występowania większych różnic podłoże musi zostać wyrównane. Bloki pierwszej warstwy muruje się na zaprawie cementowej 1:3 i konsystencji tak dobranej, aby bloki nie osiadły pod własnym ciężarem. Murowanie rozpoczyna się od ustawienia pojedynczych bloków w narożnikach ścian. Pierwszą warstwę muruje się z bloków podstawowych lub z bloków wyrównawczych o szerokości dobranej do szerokości ściany. Długość ścian często nie jest wielokrotnością długości bloków. W asortymencie znajdują się bloki połówkowe, dzięki którym nie ma potrzeby docinania bloków w połowie. Jeżeli jednak długość ściany wymusza zastosowanie bloków o innej długości zachodzi konieczność docięcia bloków na budowie. Na dużych budowach do cięcia stosuje się piły stołowe oraz gilotyny. Bloki poziomuje się do bloku ustawionego w najwyższym narożniku. Poziome i pionowe ustawienie bloków kontroluje się przy pomocy poziomnicy i ewentualnie koryguje młotkiem gumowym. Po ustawieniu bloków w narożnikach budynku rozciąga się między nimi sznur murarski i uzupełnia warstwę. Podczas wmurowywania bloku przyciętego, zaprawę nanosi się również na docięte czoło bloku, które będzie dostawione do wmurowanego wcześniej. Do układania kolejnych warstw muru można przystąpić po stwardnieniu zaprawy cementowej tj. po około 1 do 2 godzin od ułożenia pierwszej warstwy.

Kolejne warstwy muru układa się analogicznie jak w przypadku pierwszej warstwy.

Ustawia się bloki narożne, rozciąga pomiędzy nimi sznur murarski i uzupełnia warstwę blokami. Nie jest wskazane murowanie samych narożników budynku tzw. ich „wyciąganie”, lecz systematyczne murowanie kolejnych warstw wszystkich ścian konstrukcyjnych.

Zaprawę nakłada się na powierzchnię bloków za pomocą dozownika lub kielni o szerokości równej szerokości bloków. Zastosowanie narzędzi daje gwarancję wykonania spoiny o jednakowej grubości na każdej warstwie muru. Jednorazowo nakłada się warstwę zaprawy nie dłuższą niż około 4 m, aby zapobiec zbyt szybkiemu jej wysychaniu.

Mury wznoszone w systemie pióro-wpust wykonuje się bez wypełniania zaprawą spoin pionowych. Występują jednak miejsca wymagające wypełniania tych spoin. Są to wszystkie styki, w których pióro i wpust nie łączą się z sobą:

- naroża ścian, w których powierzchnia czołowa z wpustem łączy się z powierzchnią boczną bloku,
- spoiny bloków przyciętych z długości dla wypełnienia ściany.

W murach, gdzie wykorzystuje się wewnętrzne kanały elektryczne, spoiny pionowe muszą mijać się dokładnie w połowie bloków, co 166 mm. Murowanie w ten sposób ułatwiają znaczniki kanałów na bocznych powierzchniach bloków. W murach, gdzie nie zachodzi potrzeba wykorzystania kanałów elektrycznych, przy układaniu kolejnych warstw muru spoiny pionowe w poszczególnych warstwach muszą mijać się o co najmniej 80 mm.

### **Ściany fundamentowe i piwniczne**

Ściany fundamentowe w budynkach niepodpiwniczonych i piwniczne w budynkach podpiwniczonych mogą być wykonywane z bloków pod warunkiem wypełniania spoin pionowych zaprawą oraz stosowania zabezpieczeń wodochronnych powierzchni stykających się z gruntem. Zaleca się w tym przypadku stosowanie bloków pełnych.

Sposób murowania ścian fundamentowych i piwnicznych jest analogiczny jak ścian nadziemnych.

Zabezpieczenia wodochronne ścian fundamentowych i piwnicznych należy wykonywać z materiałów dobrej

jakości odpowiadających wymaganiom Polskich Norm i Aprobat Technicznych. Do zasypania ścian piwnicznych przystępuje się nie wcześniej niż po wykonaniu stropu nad piwnicami, a gdy poziom terenu znajduje się powyżej połowy wysokości ścian piwnic – po wykonaniu stanu surowego budynku parterowego lub stropu nad parterem w budynkach wyższych.

#### **Murowanie w warunkach zimowych**

Ściany z bloków można murować w warunkach zimowych, w temperaturach poniżej +5C, po spełnieniu dodatkowych wymagań podanych poniżej. Decyzję o podjęciu prac może podjąć kierownik budowy lub inspektor nadzoru, którzy są w stanie ocenić możliwość prawidłowego ich wykonania i ponosi pełną odpowiedzialność za wydaną decyzję o rozpoczęciu murowania. Bloki używane do murowania w warunkach zimowych nie mogą być pokryte szronem ani przemarznięte.

Do murowania w tych warunkach stosuje się zimową wersję zaprawy do cienkich spoin. Pozwala ona na prowadzenie robót w warunkach „lekkiej” zimy, przy temperaturach spadających okresowo poniżej zera. Proces wiązania zaprawy przebiega bez zakłóceń nawet po spadku temperatury otoczenia do -50C. Dokładny zakres zastosowania zapraw zimowych podawany jest w danych technicznych umieszczonych na opakowaniach. Przed przystąpieniem do murowania należy sprawdzić, czy mur wykonany poprzedniego dnia związał prawidłowo. Sprawdzenia tego dokonuje się przez poziome, silne uderzenie gumowym młotkiem w blok wierzchniej warstwy muru. Jeżeli uderzenie nie spowoduje odspojenia bloku, murowanie można kontynuować.

#### **Kanały elektryczne**

Bloki są przystosowane do prowadzenia instalacji elektrycznych wewnątrz ścian. W jednakowym rozstawie 16,6 cm wewnątrz bloków umieszczone są otwory o średnicy Ø4 cm. Na powierzchniach bocznych bloków przebieg kanałów zamarkowany jest za pomocą lekko wypukłych znaczników.

Aby ścianę wykonaną z bloków można było wykorzystać do prowadzenia instalacji należy przestrzegać zaleceń:

- ścianę z bloków należy tak murować aby spoiny pionowe w każdej kolejnej warstwie miały się dokładnie w połowie bloków, co 166 mm. Murowanie w ten sposób ułatwiają znaczniki kanałów na bocznych
- powierzchniach bloków. Podczas murowania należy dokładnie zgrywać ze sobą znaczniki w każdej nowo położonej warstwie ze znacznikami warstwy dolnej.
- nie należy dopuszczać do wpadania zaprawy do otworów kanałów elektrycznych. Z tego powodu ściany, w których wykorzystujemy kanały elektryczne należy murować wyłącznie na zaprawach do cienkich spoin z wykorzystaniem dozowników zapraw. Dozowniki o specjalnej konstrukcji ograniczają w znacznym stopniu wpadanie zaprawy do otworów, gdyż wewnątrz skrzynki dozownika umieszczona jest listwa o trójkątnym kształcie która w trakcie nakładania zaprawy przykrywa dokładnie te otwory, zapobiegając ich zatkaniu spływającą zaprawą.

Ściany wznoszone według powyższych zaleceń są przygotowane do prowadzenia instalacji elektrycznych w pionowych kanałach. Prace instalacyjne należy przeprowadzać w momencie wymurowania ostatniej warstwy muru, przed oparciem stropów i zalaniem wieńca. W tym celu w ścianie, w miejscach przewidzianych w projekcie instalacji elektrycznych wierce się otwory pod puszkę, gniazda wtykowe, załączniki. Otwory wykonuje się za pomocą wiertnic mechanicznych na głębokość zależną od grubości ściany. Głębokość wiercenia wynika z konieczności dowiercenia się do wewnętrznego kanału elektrycznego. Minimalne głębokości wiercenia dla ścian wykonanych z bloków:

- gr. 24 cm - 110 mm,
- gr. 18 cm - 80 mm,
- gr. 15 cm - 65 mm,
- gr. 12 cm - 50 mm,
- gr. 8 cm - 30 mm.

Przewody elektryczne wprowadzania się do ściany od góry, spuszczać w kanał elektryczny w osłonie z giętkich rurek polipropylenowych (w tzw. „peszlu”).

#### **4.10 Murowanie z bloczków gazobetonowych**

Ułożenie pierwszej warstwy bloczków (łączonych na pióro i wpust) ma zasadniczy wpływ na prawidłowość wykonania całego budynku. Pierwszą warstwę elementów należy murować na zaprawie cementowo-wapiennej w stosunku 3:1 w taki sposób, by bloczki zachowały stabilność (warstwa zaprawy nie powinna przekraczać 1 cm).

Prawidłowość ułożenia bloczków w narożach budynku oraz wzdłuż ścian należy sprawdzić za pomocą poziomicy oraz rozpiętych linek murarskich. Nierówności ułożenia poszczególnych elementów należy korygować przy pomocy gumowego młotka.

Wierzchnią płaszczyznę warstwy bloczków należy wyrównać specjalną pacą wyrównawczą, a następnie dokładnie oczyścić szczotką z wszelkich drobin i pozostałości po szlifowaniu.

Bloczki wyposażone w pióro i wpust najlepiej jest murować na specjalną zaprawę (do cienkich spoin). Stosowanie takiego spoiwa przyspiesza pracę murarskie i zmniejsza ryzyko miejscowego przemarzania ścian.

Na oczyszczoną powierzchnię należy nanieść warstwę zaprawy klejowej o grubości 1 - 3 mm. Równomierne ułożenie zaprawy ułatwia zastosowanie specjalnej kielni - pacy o zębatej krawędzi (wielkość zębów 4 - 5 mm). Powierzchni bloczków nie należy zwilżać wodą.

Zaprawę można nałożyć na odległości kilku metrów. Jednak długość nakładanej zaprawy należy dostosować do warunków atmosferycznych.

Przy murowaniu ścian z bloczków "na pióro i wpust", zaprawę klejową rozprowadza się tylko na poziomych spoinach, spoiny pionowe pozostają nie klejone. Układany bloczek należy starannie dosunąć do wyżłobionej ścianki bloczka poprzedniego i docisnąć do spoiny poziomej, ostukując go gumowym młotkiem.

### **Ściany działowe**

Przy połączeniach ściany zewnętrznej z wewnętrzną, zwłaszcza jeśli jest to ściana konstrukcyjna z innego materiału można zastosować połączenie na styk z zastosowaniem kotew stalowych z płaskownikami.

Ścianę wewnętrzną można połączyć z zewnętrzną przez wprowadzenie do przegrody zewnętrznej bloczków ściany wewnętrznej na głębokość około 150 mm.

Przed rozpoczęciem prac murarskich należy sprawdzić poziomy we wszystkich narożnikach budynku. W tym celu wskazane jest rozmieszczenie łąt, które pozwolą na naniesienie i zaznaczenie potrzebnych nam poziomów.

### **Pozioma izolacja przeciwwilgociowa.**

Będzie chronić mury przed wciąganiem wilgoci. Układa się ją na stropie pod pierwszą warstwą pustaków gazobetonowych.. Najwygodniej wykonać izolację papy termoizolacyjnej, układanej pasami łączonymi na co najmniej 10-centymetrowy zakład.

### **Pogoda na murowanie.**

Podczas murowania przy użyciu zaprawy ciepłochłonnej temperatura otoczenia nie może być niższa niż +5°C. Dodatki przeciwmrozowe stosuje się tylko do zapraw tradycyjnych

### **Przygotowanie zaprawy.**

Do murowania zewnętrznych ścian jednowarstwowych zalecane jest użycie zaprawy ciepłochłonnej cementowo-wapno. Zastosowanie jej poprawia izolacyjność cieplną muru o ok. 15% oraz zapewnia jednorodność termiczną przegrody. Użycie zaprawy termoizolacyjnej niweluje również ewentualne skutki błędów wykonawczych.

Można przygotowywać ją w betoniarnie lub za pomocą ręcznego wolnoobrotowego mieszadła, trzymając się zaleceń podanych na opakowaniu. Do ścian zewnętrznych warstwowych z dodatkową warstwą ocieplenia oraz do wszystkich ścian wewnętrznych należy stosować zwykle zaprawy murarskie. Ważne jest, by zaprawa miała odpowiednią konsystencję. Zbyt płynna będzie ściekać w otwory pustaków, a zbyt gęsta trudno będzie rozprowadzić. Ziarna kruszywa nie mogą być zbyt duże i ostre, bo mogłyby uszkodzić izolację przeciwwilgociową.

### **Poziomowanie podłoża.**

Podłoże pod pierwszą warstwę pustaków musi być równe. Trzeba je wypoziomować, aby uniknąć spotęgowania odchyleń podczas murowania. Można to zrobić przy użyciu poziomicy wężowej albo za pomocą niwelatora.

### **Przygotowanie bloczków.**

Istotne jest, aby przed rozpoczęciem murowania zwilżyć bloczki, co pozwala zapobiec zbyt szybkiemu

oddawaniu wody przez zaprawę. Odpowiednia ilość wody niezbędna jest do prawidłowego wiązania zaprawy murarskiej i do tego, by po zakończeniu procesu wiązania miała ona odpowiednią wytrzymałość. Szczególnej staranności należy dołożyć w przypadku murowania w okresie wysokich temperatur. Wówczas wskazane jest nawet zdjęcie z palety folii ochronnej i polewanie pustaków strumieniem wody. W przypadku temperatur niższych dopuszczalne jest zwilżanie tylko samej płaszczyzny stykającej się z zaprawą.

#### **Pierwsza warstwa zaprawy.**

Przystępując do prac murarskich postępujemy analogicznie, jak w przypadku murowania z tradycyjnych formatów ceramicznych. Zaczynamy od ułożenia warstwy wyrównawczej, którą wykonujemy z zaprawy murarskiej rozłożonej równomiernie na całej szerokości muru. W przypadku murowania pustaków na fundamencie warstwę wyrównawczą układa się na poziomej izolacji przeciwwilgociowej z papy lub specjalnych folii izolacyjnych. Po wypoziomowaniu podłoża, zwilżeniu pustaków i przygotowaniu zaprawy można przystąpić do murowania.

#### **Zaczynamy murowanie.**

Murowanie ścian zewnętrznych rozpoczyna się od narożników. Zależnie od rodzaju pustaków przeznaczonych na ściany jednowarstwowe, narożnik można wykonać tylko z podstawowych elementów pełnowymiarowych albo przy użyciu elementów uzupełniających: połówkowych i narożnikowych. Trzeba pamiętać o naniesieniu zaprawy na boczną powierzchnię bloczka przy zastosowaniu bloczków bez pióra. Po ułożeniu pustaków sprawdza się poziom warstwy i lekko dobija bloczki gumowym młotkiem.

#### **Kolejne warstwy narożników**

W każdym narożniku najlepiej jest ułożyć minimum trzy warstwy bloczków zanim wypełni się odcinki ścian pomiędzy nimi. Fachowo określa się to „wyciąganiem narożników”. Bloczki w narożnikach muszą być ułożone naprzemiennie. Należy zadbać o uzyskanie jednakowego poziomu kolejnych warstw pustaków we wszystkich narożnikach

#### **Sprawdzanie pionu**

Kontrolę pionowego wykonania muru powinno się przeprowadzać przy użyciu poziomicy, po ułożeniu każdej kolejnej warstwy bloczków w narożniku. Kontrolę poziomego ułożenia bloczków pomiędzy narożnikami, umożliwi rozciągnięcie sznurka murarskiego

#### **Łączenie poziome**

Budowanie w systemie „z piórem” nie wymaga wykonywania pionowej spoiny pomiędzy pustakami. Niezbędna jest jedynie spoina pozioma. Zaprawę używa się więc tylko do łączenia kolejnych warstw bloczków, nakładając ją kielnią murarską, koniecznie równomiernie, na całą górną powierzchnię już ułożonej warstwy elementów. Grubość warstwy zaprawy po wmurowaniu pustaków powinna wynosić 8 -15 mm, optymalnie 12 mm, co pozwala na zachowanie modułu wysokości (wys. pustaka + gr. warstwy zaprawy) równego 250 mm. Za niepoprawne uważa się rozkładanie zaprawy w postaci tzw. "placków". Rozkładanie zaprawy w postaci pasów wzdłuż krawędzi muru jest dopuszczalne tylko pod warunkiem obliczeniowego sprawdzenia nośności muru z uwzględnieniem rzeczywistej szerokości spoiny. Należy mieć jednak na względzie, iż stosowanie tego sposobu układania zaprawy zmniejsza nośność muru nawet o ponad 50%.

**Uwaga!** zaprawę należy układać na całej szerokości muru.

#### **Łączenie pionowe**

Bloczki kolejno wmurowywane w warstwę łączy się ze sobą tylko na pióro i wpust. Ich boczne powierzchnie są tak wyprofilowane, że połączenie to zapewnia odpowiednią wytrzymałość i szczelność muru. Aby uniknąć zrolowania się zaprawy, pustaki trzeba wsuwać od góry w wyprofilowania już ustawionych elementów i dopiero potem dociskać do zaprawy.

#### **Ustawianie bloczków.**

Podczas murowania ścian bardzo przydatny jest sznurek murarski, który rozpina się pomiędzy gotowymi narożnikami. Ułatwia on zachowanie jednego poziomu dla wszystkich bloczków układanych w warstwie. Ustawienie bloczków dopasowuje się do wysokości sznurka i ułożenia innych bloczków, korzystając przy tym z gumowego młotka.

### **Ściana pomiędzy narożnikami.**

Wykonuje się ją dopiero, gdy w narożnikach ułożone są pierwsze warstwy bloczków. Wcześniej trzeba sprawdzić, czy poziom bloczków w narożnikach jest identyczny. Pomóc w tym mogą pionowe łąty z naniesionymi poziomami kolejnych warstw.

**Uwaga!** Murowanie kolejnych warstw ściany zawsze rozpoczyna się od narożników.

### **Przewiązania w murze.**

Bloczki układa się w kolejnych warstwach w sposób zapewniający prawidłowe ich przewiązanie. Spoiny pionowe w sąsiadujących ze sobą warstwach w żadnym wypadku nie mogą się pokrywać, lecz muszą być przesunięte o co najmniej  $0,4h$  (gdzie  $h$  jest wysokością pustaka) tj. o 10 cm. O ile jest to możliwe, zaleca się wykonanie przewiązania poprzez przesunięcie wynoszące pół pustaka w dwóch sąsiadujących warstwach muru. bloczków

### **Łączenie ściany zewnętrznej i wewnętrznej nośnej.**

Wewnętrzną ścianę nośną z bloczków gazobetonowych najlepiej budować równocześnie ze ścianą zewnętrzną.

### **Łączenie ściany zewnętrznej i działowej.**

Ściany działowe zwykle buduje się po wymurowaniu ścian nośnych (zewnętrznych i wewnętrznych), jednak trzeba pamiętać o wcześniejszym zamontowaniu w nich stalowych kotew ocynkowanych. Posłużą one jako łączniki pomiędzy ścianą nośną a działową. Jednym końcem powinny być zatopione w zaprawie tworzącej poziomą spoinę ściany nośnej, a drugim - w poziomej spoinie ściany działowej. Po wymurowaniu ściany działowej ewentualną szczelinę pomiędzy ścianą a stropem (1 do 2 cm) wypełnia się zaprawą murarską lub pianką montażową.

**Uwaga!** Ściany wewnętrzne (nośne oraz działowe) muruje się na zaprawie zwykłej.

Po zakończeniu dnia pracy zaleca się zabezpieczenie, np. folią lub papą ostatniej warstwy pustaków i świeżej zaprawy. Zapobiega to rozmywaniu zaprawy przez deszcz. Należy również chronić "koronę" już wykonanego muru przed opadami atmosferycznymi. W szczególności należy unikać sytuacji, w której wody opadowe dostają się w drażnienia pustaków i zawilgacają od wewnątrz ścianę.

### **Docinanie bloczków.**

Jeśli ściany budynku nie mają modułowych rozmiarów pozwalających na wykonanie ich tylko z pełnych elementów, pojedyncze bloczki układane w kolejnych warstwach ściany lub bezpośrednio pod stropem trzeba będzie przyciąć. Do cięcia można użyć ręcznej pilarki brzeszczotowej z napędem elektrycznym lub piły stołowej z tarczą diamentową.

### **Wmurowanie dociętych elementów.**

Bloczki docięte powinno się wmurowywać w środkowej części ściany, możliwie jak najdalej od jej narożników. Układając je w kolejnych warstwach, trzeba pamiętać o przesunięciu spoiny pionowej - w tym wypadku wynosi ono minimum 4 cm względem spoiny w sąsiedniej warstwie bloczków. Niezbędne jest przy tym wypełnienie zaprawą pionowych połączeń pomiędzy bloczkami dociętymi a pełnowymiarowymi.

**Uwaga!** Przy wykonywaniu zewnętrznych ścian jednowarstwowych nie powinno się uzupełniać przerw bądź ubytków w murze elementami o większej przewodności cieplnej, np. cegłami pełnymi (chyba, że ściana w tym miejscu zostanie docieplona materiałem termoizolacyjnym). Przy murowaniu filarów należy dążyć do stosowania bloczków nieprzycinanych.

### **Zaprawa w pionie.**

Wykonanie pionowych spoin z zaprawy jest konieczne w kilku szczególnych miejscach ściany. Są to nie tylko połączenia dociętych pustaków z pełnowymiarowymi, ale także wszystkie połączenia, w których wyprofilowana na pióro i wpust boczna powierzchnia jednego bloczku musi być zespolona z gładką czołową powierzchnią innego, na przykład w narożach i skrzyżowaniach ścian.

#### Pustaki połówkowe.

Zastosowanie bloczków połówkowych usprawnia i przyspiesza wykonywanie otworów na okna i drzwi, które zaleca się projektować w module. Eliminuje to konieczność docinania bloczków.

#### Wiercenie otworów.

W gotowym murze bez problemów można wykonywać otwory, na przykład pod puszkę elektryczną lub na przeprowadzenie rur przez ścianę. Robię się to za pomocą wiertnicy lub wiertarki z przymocowanym wiertłem koronowym.

### 5. WARUNKI TECHNICZNE WYKONANIA I ODBIORU ROBÓT

#### 5.1 Podstawa odbioru robót murowych

1. Podstawę dla odbioru robót murowych powinny stanowić następujące dokumenty:

- dokumentacja techniczna wymieniona
- dziennik budowy,
- zaświadczenia o jakości materiałów i wyrobów dostarczonych na budowę przez producentów,
- protokoły odbioru poszczególnych etapów robót szczególnie zanikających, jeżeli odbiory te nie były odnotowywane w dzienniku robót,
- protokoły odbioru materiałów i wyrobów,
- wyniki badań laboratoryjnych materiałów i wyrobów, jeśli takie były zlecane przez budowę (np. w odniesieniu co do radioaktywności lub zdrowotności niektórych wyrobów),
- ekspertyzy techniczne w przypadku, gdy były wykonywane przed odbiorem budynku.

2. Odbiór robót murowych powinien się odbywać przed wykonaniem tynków i innych robót wykończeniowych, ale po osadzeniu stolarki (ościeżnic).

#### 5.2 Wymagania ogólne

Roboty murowe powinny być wykonywane zgodnie z zatwierdzoną dokumentacją projektowo-kosztorysową. W przypadku ujawnienia błędów w dokumentacji lub powstania okoliczności zmuszających do odstąpienia od projektu, decyzję o dalszym sposobie prowadzenia robót wydaje inspektor nadzoru.

Cegła oraz elementy układane na zaprawie powinny być wolne od zanieczyszczeń i kurzu. Cegłę oraz elementy porowate suche należy przed wbudowaniem nawilżyć wodą. Mury należy układać warstwami, z przestrzeganiem prawideł wiązania, grubości spoin oraz zachowaniem pionu i poziomu. Mury powinny być wznoszone możliwie równomiernie na całej długości. Różnica poziomu poszczególnych części muru w trakcie wykonywania budynku nie może przekraczać 4 m dla murów z cegły i 3 m dla murów z bloków i pustaków, przy czym w miejscu połączenia murów wznoszonych niejednocześnie należy zostawiać strzępią zazębione końcowe. W przypadku gdy zachodzi konieczność zastosowania większej różnicy poziomów, niż podano wyżej, należy zostawić strzępią uciekającą lub stosować przerwy dylatacyjne

Największe dopuszczalne odchylenia od wymiarów oraz pionu i poziomu murów nie mogą przekraczać wartości podanych w tabeli

#### Dopuszczalne odchyłki wykonania murów z cegły i drobnowymiarowych elementów z betonu komórkowego, mm

Rodzaj usterek	Mury z cegły		Mur z elemen-
	spoinowane	niespoi- nowane	
Odchylenia od wymiarów poziomych nomieszczeń i wysokości kondygnacji	±20	±20	±20
Odchylenia od wymiarów poziomych i pionowych całego budynku	±50	±50	±50
Zwichrowania i skrzywienia no- wierzchni:			
a) na długości 1 m	3	6	4
b) na całej powierzchni ścian	10	20	—
Odchylenia krawędzi od linii prostej	2	4	4

Specyfikacja techniczna

Odchylenia powierzchni i krawędzi od pionu:				
a) na wysokości 1 m ścian	3	6	3	
b) na całej wysokości kondygnacji	6	10	6	
c) na całej wysokości budynku	20	30	15	
Odchylenia górnej powierzchni poszczególnych warstw muru od poziomu :				
a) dla każdej warstwy:				
— na długości 1 m	1	2	2	
— na całej długości budynku	15	30	30	
b) dla ostatniej warstwy pod stropem				
— na długości 1 m	1	2	—	
— na całej długości budynku	10	20	—	
Odchylenia przecinających się płaszczyszni muru od kata przewidzianego projektem:		--		
a) na długości 1 m	—	—	10	
b) na całej długości ściany	3	6	30	

Dopuszczalne odchyłki od przewidzianych w projekcie wymiarów otworów dla zamocowania stolarki podano w tabeli

**Dopuszczalne odchyłki wymiarów otworów w murach**

Rodzaj odchyłek	Dopuszczalne odchyłki [mm]	
	mury spoinowane	mury niespoinowane
Zwichrowania i skrzywienia:		
– na 1 metrze długości	3	6
– na całej powierzchni	10	20
Odchylenia od pionu		
– na wysokości 1 m	3	6
– na wysokości kondygnacji	6	10
– na całej wysokości	20	30
Odchylenia każdej warstwy od poziomu		
– na 1 m długości	1	2
– na całej długości	15	30
Odchylenia górnej warstwy od poziomu		
– na 1 m długości	1	2
– na całej długości	10	10
Odchylenia wymiarów otworów w świetle o wymiarach:		
do 100 cm szerokość	+6, -3	+6, -3
wysokość	+15, -1	+15, -10
ponad 100 cm szerokość	+10, -5	+10, -5
wysokość	+15, -10	+15, -10

**5.3 Wymagania szczegółowe**

W zależności od rodzaju użytych do murowania elementów, należy przestrzegać następujących wymagań: Mury z cegły

W murach zwykłych grubość spoin poziomych powinna wynosić 12 mm i nie może być większa niż 17 mm i mniejsza niż 10 mm. Spoiny pionowe powinny mieć grubość 10 mm i nie mogą być grubsze niż 15 mm i cieńsze niż 5 mm. Dla słupów o przekroju 0,3 m<sup>2</sup> lub mniejszym, przenoszących obciążenia użytkowe, dopuszczalne odchyłki w grubości spoin należy zmniejszyć o połowę.

W murach zbrojonych poprzecznie grubość spoin, w których układa się zbrojenie, powinna być przynajmniej o 4 mm większa niż grubość zbrojenia przy zachowaniu jednak maksymalnej grubości spoiny 17 mm.

W murach nie przewidzianych do otynkowania lub spoinowania mur powinien być całkowicie wypełniony zaprawą.

Liczba cegieł półkowych w murze nośnym niezbrojonym nie może przekraczać 15 %, a w murach zbrojonych

10 % ilości cegieł w tym murze.

Nie wolno zastępować cegieł całych połówkami. Rodzaj i markę zaprawy oraz grubości muru określa dokumentacja projektowa. Odchyłki w grubości muru dla murów pełnych o grubości ćwiartki, pół i jednej cegły nie mogą przekraczać wielkości dopuszczalnych odchyłek od odpowiednich wymiarów cegły użytej do danego muru. Przy grubości muru ponad 1 cegła dopuszczalna odchyłka dla murów pełnych wynosi +/- 10 mm.

#### 5.4 Badanie konstrukcji murowych

Badanie konstrukcji murowych obejmuje :

- sprawdzenie prawidłowości wiązań,
- sprawdzenie grubości wiązań i ich wypełnienie,
- sprawdzenie wychylenia powierzchni od płaszczyzny,
- sprawdzenie prostopadłości krawędzi,
- sprawdzenie pionowości powierzchni i krawędzi muru,
- sprawdzenie poziomości warstw,
- sprawdzenie kąta,
- sprawdzenie prawidłowości wykonania ścianek działowych, otworów, osadzenia ościeżnic drzwiowych i okiennych, nadproży, wykonania gzymsu,
- sprawdzenia liczby użytych połówek i innych cegieł ułamkowych,

#### 5.5 Ocena wyników badań

Ocenę otrzymanych wyników z przeprowadzonych badań należy wykonać zgodnie z obowiązującymi normami.

#### 5.5 Tolerancja wykonania bloczków silikatowych

Największe dopuszczalne odchyłki wymiarów ścian murowanych z bloczków silikatowych nie powinny przekraczać wartości podanych w tablicy:

Lp	Rodzaj odchyłki	Wartość odchyłki dopuszczalnej [mm]	
1	Zwichrowania i skrzywienia powierzchni murów: na długości 1m	3	
	na całej powierzchni ściany pomieszczenia	10	
2	Odchylenia od pionu powierzchni i krawędzi: na wysokości 1m	3	
	na wysokości 1 kondygnacji	8	
	na całej wysokości ściany	15	
3	Odchylenia od kierunku poziomego górnej powierzchni każdej warstwy muru: na długości 1m	1	
	na całej długości budynku	10	
4	Odchylenia od kierunku poziomego górnej powierzchni ostatniej warstwy muru pod stropem: na długości 1m	1	
	na całej długości budynku	10	
5	Odchylenia przecinających się powierzchni muru od kąta przewidzianego w projekcie (najczęściej prostego): na długości 1m	3	
	na długości całej ściany	-	
6	Odchylenie wymiarów otworów w świetle ościeży dla otworów o wymiarach:		
	do 100 cm	szerokość	+5, -3
		wysokość	+10, -5
	powyżej 100 cm	szerokość	+10, -5
	wysokość	+10, -5	

Wymagania jakim powinny odpowiadać bloki silikatowych w tablicy:

Lp	Właściwości	Wymagania
1	Dopuszczalne uszkodzenia:	
	uszkodzenia powierzchni i krawędzi (odbicia, odpryski)	nie więcej niż 4 szt. o głębokości $\leq 12$ mm i długości $\leq 50$ mm
	uszkodzenia narożników (odbicia, odpryski)	nie więcej niż 4 szt. o głębokości $\leq 12$ mm
	rysy, pęknięcia technologiczne na powierzchniach zewnętrznych	nie więcej niż 3 szt. o długości $\leq 50$ mm
2	Dopuszczalne odchyłki wymiarów:	
	długość	$\leq \pm 2,0$ mm
	wysokość	$\leq \pm 1,0$ mm
	szerokość	$\leq \pm 2,0$ mm
	wymiary pióra i wpustu oraz wgłębień-uchwytów	$\leq \pm 2,0$ mm

## 6. OBMIAR ROBÓT

Obmiar robót należy wykonać bezpośredni przed przystąpieniem do robót tynkarskich i okładzinowych. Ilość poszczególnych konstrukcji murowych oblicza się według wymiarów podanych w projektach dla konstrukcji nieotynkowanych. Grubości murów z cegły przyjmuje się wg znormalizowanych wymiarów cegły 6,5 x 12 x 25 cm.

Ściany z wyjątkiem ścian z kamienia i ścianki działowe oblicza się w m<sup>2</sup> ich powierzchni. Wysokość ściany należy przyjmować od wierzchu stropu do wierzchu następnego stropu, a wysokość ścianek działowych, kolankowych, poddasza, attyk należy przyjmować wg projektu. Pilastry oblicza się w metrach ich wysokości. Gzymsy i pasy oblicza się w metrach ich długości. Otwory oblicza się w szt. wg grup odpowiadającym przeznaczeniu. Nadproża oblicz się w metrach ich długości.

Od powierzchni ścian należy odliczyć :

- powierzchnie projektowanych otworów o pow. większej od 0,50 m<sup>2</sup>,
- powierzchnię elementów konstrukcji betonowych i żelbetowych z wyjątkiem nadproży prefabrykowanych o ile wypełniają one więcej niż połowę grubości muru,
- powierzchnię ściany utworzoną z kanałów dymowych lub wentylacyjnych murowanych z pustaków,
- od powierzchni ścianek działowych należy odejmować powierzchnię otworów drzwiowych,

Belki prefabrykowane należy obliczać w [m] przyjmując ich długość z projektu.

Mury z bloków silikatowych powinny być wykonane zgodnie z zasadami sztuki budowlanej, wymaganiami aktualnych norm i instrukcji oraz warunkami technicznymi wykonania i odbioru robót budowlano-montażowych. Odbiór robót murowych powinien się odbywać przed wykonaniem tynków. Jeżeli odbiór odbywa się przed osadzeniem stolarki drzwiowej lub okiennej należy zwrócić uwagę na prawidłowość wykonania otworów (zgodność z projektem). Największe dopuszczalne odchyłki wymiarów murów z bloków silikatowych nie powinny przekraczać wartości podanych w tablicy w rozdziale 6.1.

W trakcie dokonywania odbioru szczególną uwagę należy zwrócić na:

- spoiny pionowe i poziome pomiędzy poszczególnymi blokami, spoiny nie mogą być większe niż 3 mm,
- ściany konstrukcyjne muszą być przewiązane wiązaniem murarskim lub połączone w dotyk z metalowymi łącznikami
- spoiny pionowe w murach gdzie wykorzystuje się kanały elektryczne powinny mijać się dokładnie o 166 mm (zgrane w pionie znaczniki boczne),
- spoiny pionowe w murach gdzie nie wykorzystuje się kanałów elektrycznych powinny mijać się o minimum 80 mm.

## 7. PODSTAWA PŁATNOŚCI

### 7.1 Cena jednostkowa

Cena jednostkowa obejmuje :

- zapewnienie niezbędnych czynników produkcji,
- wykonanie robót podstawowych oraz robót i czynności pomocniczych,

- zakup materiałów,
- montaż i demontaż rusztowań dla ścian do wysokości 4,50 m,
- oczyszczenie stanowisk pracy,
- wyniesienie materiału z rozbiórki w miejsce wskazane przez Inspektora nadzoru,
- wewnętrzny transport poziomy materiałów na przeciętną odległość oraz transport pionowy na wysokość do 18 m,

## 8. PRZEPISY ZWIĄZANE

### **PN-C-04541**

Woda i ścieki. Oznaczenie suchej pozostałości, pozostałości po prażeniu, straty przy prażeniu oraz substancji rozpuszczonych, substancji rozpuszczonych mineralnych i substancji rozpuszczonych lotnych.

### **PN-C-04554/02**

Woda i ścieki. Badania twardości. Oznaczanie twardości ogólnej powyżej 0,337 mal/dm metodą wersenianową.

### **PN-C-04566/02**

Woda i ścieki. Badania zawartości siarki i jej związków. Oznaczanie siarkowodoru i siarczków rozpuszczalnych metodą kolorymetryczną z tiofluoresceiną z kwasem o-hydroksyrtęciobenzoesowym.

### **PN-C-04566/03**

Woda i ścieki. Badania zawartości siarki i jej związków. Oznaczanie siarkowodoru i siarczków rozpuszczalnych metodą tiomerkurymetryczną.

### **PN-C-04600/00**

Woda i ścieki. Badania zawartości chloru i jego związków oraz zapotrzebowania chloru. Oznaczenie pozostałego użytecznego chloru metodą miareczkową jodometryczną

### **PN-C-04628/02**

Woda i ścieki. Badania zawartości cukrów. Oznaczanie cukrów ogólnych, cukrów rozpuszczonych i skrobi nierozpuszczonej metodą kolorymetryczną z antronem.

### **PN-85/B-04500**

Zaprawy budowlane. Badania cech fizycznych i wytrzymałościowych.

**PN-B-12030:1996** „Wyroby budowlane ceramiczne i silikatowe. Pakowanie, przechowywanie i transport”,

**PN-B-12066:1998** „Wyroby budowlane silikatowe, Cegły, bloki, elementy”

Dokumentacja architektoniczna i branżowa.

**B-5. ROBOTY TYNKARSKIE I OKŁADZINY ELEWACYJNE - KOD CPV 45 41 10 00-4**

**SPECYFIKACJA TECHNICZNA WYKONANIA I ODBIORU ROBÓT  
BUDOWLANYCH**

Grupa robót - 45.4

Klasa robót - 45.41

Kategoria robót - Roboty tynkarskie i okładziny elewacyjne kod CPV 45 41 10 00-4

**Przedmiot opracowania**

Przedmiotem niniejszej specyfikacji technicznej (ST) są wymagania dotyczące wykonania i odbioru tynków zwykłych wewnętrznych i zewnętrznych.

**Zakres robót objętych**

Roboty, których dotyczy specyfikacja, obejmują wszystkie czynności umożliwiające i mające na celu wykonanie tynków zewnętrznych i wewnętrznych obiektu wg poniższego.

B.5.01.00 Tynki wewnętrzne

B.5.01.01 Tynki cementowo-wapienne

B.5.02.00 Tynki zewnętrzne.

**Ogólne wymagania dotyczące robót**

Wykonawca robót jest odpowiedzialny za jakość ich wykonania oraz za ich zgodność z dokumentacją projektową, ST i poleceniami Inspektora nadzoru.

**1. MATERIAŁY**

*Zaprawy do wykonania tynków zwykłych powinny odpowiadać wymaganiom normy PN-90/B-14501 „Zaprawy budowlane zwykłe” lub aprobatom technicznym.*

**1.1 Woda**

Do przygotowania zapraw i skrapiania podłoża stosować można wodę odpowiadającą wymaganiom normy PN-88/B-32250 „Materiały budowlane. Woda do betonów i zapraw”. Bez badań laboratoryjnych można stosować wodociągową wodę pitną.

Niedozwolone jest użycie wód ściekowych, kanalizacyjnych, bagiennych oraz wód zawierających tłuszcze organiczne, oleje i muł.

**1.2 Piasek**

Piasek powinien spełniać wymagania normy PN-79/B-06711 „Kruszywa mineralne. Piaski do zapraw budowlanych”, a w szczególności:

- nie zawierać domieszek organicznych,
- mieć frakcje różnych wymiarów, a mianowicie: piasek drobnoziarnisty 0,25-0,5 mm, piasek średnioziarnisty 0,5-1,0 mm, piasek gruboziarnisty 1,0-2,0 mm.

Do spodnich warstw tynku należy stosować piasek gruboziarnisty odmiany 1, do warstw wierzchnich - średnioziarnisty odmiany 2.

Do gładzi piasek powinien być drobnoziarnisty i przechodzić całkowicie przez sito o prześwicie 0,5 mm.

**1.3 Zaprawy budowlane wapienne**

Do zapraw wapiennych należy stosować wapno suchogaszone lub wapno gaszone w postaci ciasta wapiennego otrzymanego z wapna niegaszonego lub wapna pokarbidowego, które powinno tworzyć jednolitą i jednobarwną masę, bez grudek niegaszonego wapna i bez zanieczyszczeń obcych. Gaszenie wapna powinno być dokonane zgodnie z ustalonymi uprzednio wytycznymi przez kierownika budowy w nawiązaniu do wytycznych ITB w tym zakresie.

Do zapraw wapiennych można stosować wapno pokarbidowe i wapno niegaszone (wapno palone mielone) w zakresie określonym w dokumentacji technicznej.

Skład objętościowy zaprawy powinien być dobierany doświadczalnie, w zależności od wymaganej marki zaprawy

oraz od rodzaju wapna. Orientacyjne proporcje objętościowe składników zapraw o konsystencji 7 cm wg stożka pomiarowego, podano w tabeli

Dopuszcza się stosowanie wapna niegaszonego mielonego po uprzednim ustaleniu składu

#### Orientacyjne składy objętościowe zapraw wapiennych o konsystencji 7 cm wg stożka pomiarowego

Marka zaprawy	Orientacyjny skład objętościowy zaprawy (wapno :piasek)	
	z wapna w postaci ciasta	z wapna hydratyzowanego
0,2	1:3,5 i 1:4,5	1:3 i 1:4
0,4	1:1,5, 1:2 i 1:3	1:1, 1:2 i 1:2,5

#### 1.4 Zaprawy budowlane cementowo-wapienne

Marka i skład zaprawy powinny być zgodne z wymaganiami normy PN-90/B-14501 „Zaprawy budowlane zwykłe”.

Do zapraw cementowo-wapiennych należy stosować cement portlandzki z dodatkiem żużla lub popiołów lotnych 25 i 35 oraz cement hutniczy 25 pod warunkiem, że w przypadku użycia cementu hutniczego temperatura otoczenia w ciągu 7 dni od chwili zużycia zaprawy nie będzie niższa niż +5°C. W przypadku konieczności uzyskania zaprawy białej lub o wymaganym zabarwieniu można stosować cement portlandzki biały lub dodawać barwniki mineralne.

Dopuszcza się stosowanie do zapraw cementowo-wapiennych dodatków uplastyczniających, odpowiadających wymaganiom obowiązujących norm i instrukcji.

Skład objętościowy zapraw należy dobierać doświadczalnie, w zależności od wymaganej marki zaprawy oraz od rodzaju cementu i wapna. Orientacyjne składy objętościowe zapraw o konsystencji 10 cm wg stożka pomiarowego można przyjmować wg tablicy 1.

#### 1.5 Zaprawy budowlane cementowe

Do zapraw cementowych należy stosować cement portlandzki z dodatkiem żużla lub popiołów lotnych marki 25 i 35 oraz cement murarski marki 15 (do zapraw niższych marek); stosowanie do zapraw murarskich innych cementów portlandzkich powinno być uzasadnione technicznie.

Do zapraw cementowych mogą być stosowane cementy hutnicze, pod warunkiem że temperatura otoczenia co najmniej w ciągu 7 dni od chwili zużycia zaprawy nie będzie niższa niż : 5C. W przypadku konieczności uzyskania zaprawy białej lub o wymaganym zabarwieniu należy stosować cement portlandzki biały lub dodawać do zapraw odpowiednie barwniki mineralne.

Dopuszcza się stosowanie do zapraw cementowych dodatków uplastyczniających (plastyfikatorów) lub uszczelniających i przyspieszających wiązanie albo twardnienie. Stosowanie tych dodatków powinno być zgodne z instrukcjami i wytycznymi, a dodatki powinny być dopuszczone do stosowania w budownictwie przez ITB.

Skład objętościowy zaprawy należy dobierać doświadczalnie, w zależności od wymaganej marki zaprawy oraz marki cementu.

#### 1.6 Gips szpachlowy

Gips szpachlowy, stosowany do wykonania gładzi gipsowych ścian oraz gładzi ścianek i sufitów z płyt gipsowo - kartonowych powinien odpowiadać wymaganiom norm państwowych.

Gips do wykonania gładzi gipsowych należy przygotowywać w następujący sposób: do naczynia z czystą wodą wsypuje się gips powoli po całej powierzchni lustra wody aż do momentu, gdy woda przestanie go wchłaniać. Następnie po odczekaniu 5 minut należy masę dokładnie wymieszać tak, aby nie było w nim grudek. Przygotowana zaprawa powinna mieć konsystencję gęstej śmietany, bez zbryleń i pęcherzy. Ilość przygotowanego zaczynu powinna być taka, aby go można było wyrobić w ciągu 10—15 minut. Wilgotność podłoża nie powinna być większa niż 6%.

Pomieszczenia, w których zostały wykonane świeże gładzie gipsowe, powinny być dobrze wietrzone, aż do całkowitego wyschnięcia. Temperatura w pomieszczeniu nie powinna być niższa niż +5°C, ani wyższa niż +18°C.

#### 1.7 Siatki Ledóchowskiego

Siatki Rabitza przewidziane są na dolnych stopkach belek stalowych, na połączeniu nowego fragmentu muru ze starym, na ścianach wzmocnianych fragmentach muru.

### 1.8 Okładzina HPL

Właściwości:

reakcja na ogień: euro klasa B-s2, d0  
wytrzymałość śruby  $\geq 2000$  N  
wytrzymałość na zginanie  $\geq 100$  MPa  
E-moduł  $\geq 10000$ MPa  
Wydzielanie formaldehydu Klasa E1  
Odporność na zmianę temperatury: zdana  
Trwałość  
odporność na wilgoć: zdana  
gęstość  $\geq 1400$  kg/m<sup>3</sup>

Grubość: 8,10,12 mm

Charakterystyka płyt, norma i metoda badań, wartość

Odporność na zginanie

wzdłuż: norma NF EN 438-1,  $>140$  MPa

w poprzek: norma NF EN ISO 178,  $>100$ MPa

Moduł elastyczności:

wzdłuż: norma NF EN JSO 178,  $>12\ 000$  MPa

w poprzek: NF EN ISO 527,  $>9000$  MPa

Odporność na rozciąganie

wzdłuż: norma NF EN 438/1,  $>100$  MPa

w poprzek: norma NF EN ISO 527,  $>70$  MPa

Stołość wymiarów, norma NF EN 438-2, L=0,2%, T=0,55%, L=0,15%

### 1.9 Okładzina płytki klinkierowa

Dane techniczne:

- nasiąkliwość :  $<6$  %
- wytrzymałość:  $>20$ N/mm<sup>2</sup>
- mrozoodporność: F2 (odporność na warunki surowe)

### 1.10 Klej do płytek

*Klej do płytek, cementowy o podwyższonych parametrach, wydłużonym czasie otwartym i zmniejszonym spływie, odkształcalny, do stosowania wewnątrz i na zewnątrz, na ściany i podłogi*

*Wytrzymałość złącza*

*pryczepność początkowa  $\geq 1,0$  N/mm<sup>2</sup>*

*Trwałość - przyczepność:*

*- po starzeniu termicznym  $\geq 1,0$  N/mm<sup>2</sup>*

*- po zanurzeniu w wodzie  $\geq 1,0$  N/mm<sup>2</sup>*

*- po cyklach zamrażania i rozmrażania  $\geq 1,0$  N/mm<sup>2</sup>*

*Czas otwarty – przyczepność przy rozciąganiu po czasie nie krótszym niż 30 minut  $\geq 0,5$  N/mm<sup>2</sup>*

*Spływ  $\leq 0,5$  mm*

*Odkształcenie poprzeczne  $\geq 2,5$  mm i  $< 5$  mm*

### 1.11 Zaprawa murarska do klinkieru

*wytrzymałość na ściskanie: kategoria M5  $\geq 5,0$  N/mm<sup>2</sup>*

*wytrzymałość spoiny: początkowa wytrzymałość na ściskanie:  $0,15$  N/mm<sup>2</sup>*

*zawartość chlorków:  $0,07\%$  Cl*

*klasa reakcji na ogień: A1*

*absorpcja wody:  $0,05$  kg/m<sup>2</sup>mm<sup>0,5</sup>*

*twardość, spadek wytrzymałości po cyklach zamrażania i rozmrażania:  $<10$  %*

*trwałość, ubytek masy po cyklach zamrażania – rozmrażania:  $< 3\%$*

### 1.12. Gotowe zaprawy klejowe do kamienia elewacyjnego

Marka i skład zaprawy powinny być zgodne z wymaganiami odpowiedniej normy państwowej lub zakładowej producenta.

Przygotowanie zapraw klejowych powinno być wykonywane mechanicznie.

Zaprawę należy przygotować w takiej ilości, aby mogła być wbudowana możliwie szybko po jej przygotowaniu zgodnie z zaleceniami producenta.

### 1.13. Kamień elewacyjny

## 2. SPRZĘT

### 2.1 Sprzęt do wykonywania tynków zwykłych

Wykonawca przystępujący do wykonania tynków zwykłych powinien wykazać się możliwością korzystania z następującego sprzętu:

- mieszarki do zapraw,
- betoniarki wolnospadowej,

## 3. TRANSPORT

### 3.1 Transport materiałów

Transport cementu i wapna suchogaszzonego powinien odbywać się zgodnie z normą BN-88/6731-08. Cement i wapno suchogaszone luzem należy przewozić cemento-wozem, natomiast cement i wapno suchogaszone workowane można przewozić dowolnymi środkami transportu i w odpowiedni sposób zabezpieczone przed zawilgoceniem.

Wapno gaszone w postaci ciasta wapiennego można przewozić w skrzyniach lub pojemnikach stalowych. Kruszywa można przewozić dowolnymi środkami transportu w warunkach zabezpieczających je przed zanieczyszczeniem, zmieszaniem z innymi asortymentami kruszywa lub jego frakcjami i nadmiernym zawilgoceniem.

## 4. WYKONANIE ROBÓT

### 4.1 Warunki przystąpienia do robót

- Przed przystąpieniem do wykonywania robót tynkowych powinny być zakończone wszystkie roboty stanu surowego, roboty instalacyjne podtynkowe, zamurowane przebiccia i bruzdy, osadzone ościeżnice drzwiowe i okienne.
- Zaleca się przystąpienie do wykonywania tynków po okresie osiadania i skurczów murów tj. po upływie 4-6 miesięcy po zakończeniu stanu surowego.
- Tynki należy wykonywać w temperaturze nie niższej niż +5°C pod warunkiem, że w ciągu doby nie nastąpi spadek poniżej 0°C.
- W niższych temperaturach można wykonywać tynki jedynie przy zastosowaniu odpowiednich środków zabezpieczających, zgodnie z „Wytycznymi wykonywania robót budowlano-montażowych w okresie obniżonych temperatur”.
- Zaleca się chronić świeżo wykonane tynki zewnętrzne w ciągu pierwszych dwóch dni przed nasłonecznieniem dłuższym niż dwie godziny dziennie.
- W okresie wysokich temperatur świeżo wykonane tynki powinny być w czasie wiązania i twardnienia, tj. w ciągu 1 tygodnia, zwilżane wodą.

### 4.2 Przygotowanie podłoża

Podłoża tynków zwykłych powinny odpowiadać wymaganiom normy PN-70/B-10100p. 3.3.2.

Spoiny w murach ceglanych

- W ścianach przewidzianych do tynkowania nie należy wypełniać zaprawą spoin przy zewnętrznych licach na głębokości 5-10 mm.
- Bezpośrednio przed tynkowaniem podłoże należy oczyścić z kurzu szczotkami oraz usunąć plamy z rdzy i substancji tłustych. Plamy z substancji tłustych można usunąć 10-proc. roztworem szarego mydła lub wypełniając je lampą benzynową.
- Nadmiernie suchą powierzchnię podłoża należy zwilżyć wodą.

### 4.3 Wykonywanie tynków zwykłych

Przy wykonywaniu tynków zwykłych należy przestrzegać zasad podanych w normie

PN-70/B-10100p. 3.3.1.

Sposoby wykonania tynków zwykłych jedno- i wielowarstwowych powinny być zgodne z danymi określonymi w tabl. 4 normy PN-70/B-10100.

Grubości tynków zwykłych w zależności od ich kategorii oraz od rodzaju podłoża lub podkładu powinny być zgodne z normą PN-70/B-10100.

Tynki zwykle kategorii II i III należą do odmian powszechnie stosowanych, wykonywanych w sposób standardowy.

Tynki zwykle kategorii IV zalicza się do odmian doborowych.

Tynk trójwarstwowy powinien się składać z obrzutki, narzutu i gładzi. Narzut tynków wewnętrznych należy wykonać według pasów i listew kierunkowych.

Gładź należy nanosić po związaniu warstwy narzutu, lecz przed jej stwardnieniem. Podczas zacierania warstwa gładzi powinna być mocno dociskana do warstwy narzutu.

Do wykonania tynków należy stosować zaprawy cementowo-wapienne: tynków nienarażonych na zawilgocenie - w proporcji 1:1:4, narażonych na zwilgocenie oraz w tynkach zewnętrznych - w proporcji 1:1:2.

#### 4.4 Wykonywanie gładzi gipsowych

Gips szpachlowy stosowany do wykonywania gładzi gipsowych powinien odpowiadać wymaganiom aktualnej normy państwowej i spełniać w szczególności następujące wymagania:

- wytrzymałość na ściskanie (po 7 dniach twardnienia i wysuszenia do stałej masy) — nie mniej niż 5 MPa,
- odsiew na sicie o boku oczka kwadratowego 0,2 mm nie więcej niż 2% masy spoiwa, od siew na sicie 1,0 mm — 0%,
- początek wiązania po 30—60 min,
- ilość wody odciągniętej z zaczynu w ilości zawartej w pierścieniu przyrządu Yicata — nie więcej niż 0,5 g,
- gips szpachlowy w ciągu 90 dni od daty wysyłki nie powinien wykazywać odchyłań od wymagań normy.
- woda użyta do wykonywania zaczynu z gipsu szpachlowego powinna odpowiadać wymaganiom podanym w normie na wodę do celów budowlanych.

wilgotność podłoża nie powinna być większa niż 6%.

#### 4.5 Roboty okładzinowe – okładzina z płyt HPL

##### Organizacja prac

##### Składowanie

W przypadku transportu, przenoszenia i składowania płyt należy przestrzegać następujących zasad: gdy płyty przechowywane są przez dłuższy czas powinny być ułożone poziomo, na czystym i stabilnym podłożu, w szczelnym opakowaniu. Nie należy ustawiać palet jedna na drugiej.

Ta same zasady odnoszą się również do płyt dociętych na wymiar.

Nieprzestrzeganie powyższych zasad grozi uszkodzeniem płyty.

##### OPIS SYSTEMU

System przewidziany w projekcie to metoda montażu okładzin elewacyjnych. Płyty wykonane z laminatów elewacyjnych HPL, na które składają się termoutwardzalne żywice syntetyczne wzmocnione włóknami celulozowymi są przykręcane do pionowej konstrukcji szkieletowej z metalowych kształtowników założonych na stanie surowym.

##### Konstrukcja szkieletowa metalowa

Narożniki mocujące do kształtowników (zaczepy kątowe)

Narożniki z galwanizowanej stali lub ze stali ocynkowanej ogniowo do kształtowników typu kapeluszowego lub kątowników (konstrukcja szkieletowa sztywne)

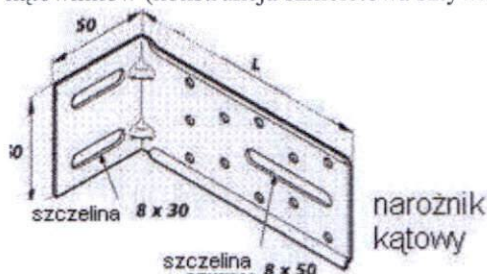

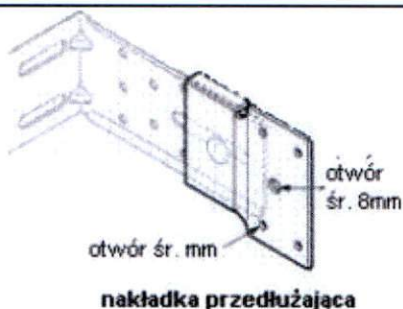

Uwaga:; Jeśli zaczepy zrobione są z innego metalu niż kształtowniki, należy sprawdzić kompatybilność elektrolityczną.

Wymagane poziomy zabezpieczenia oraz wybór metalu zależą od stopnia narażenia na działanie czynników zewnętrznych.

#### Elementy mocujące

Opisane elementy mocujące pozwalają na zakładanie:

narożników na konstrukcji nośnej

Na ogół są to metalowe kołki rozporowe.

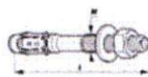
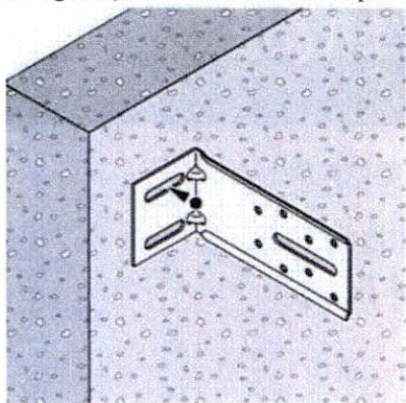

kształtowników na zaczepach kątowych

Mocowanie przy pomocy dwóch śrub samo wkrętnych  $\phi 5,5 \times 25$  (ze stali ocynkowanej dla rusztu ze stali galwanizowanej i ze stali nierdzewnej dla rusztu aluminiowego)

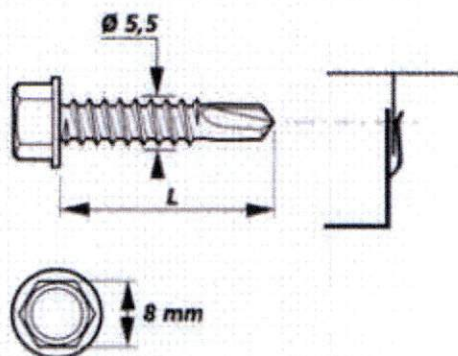

#### Kształtowniki metalowe konstrukcji szkieletowej pionowej

Kształtowniki stalowe konstrukcji szkieletowej pionowej otrzymane metodą gięcia stali ocynkowanej ogniowo zgodnie z normą NF EN 147 i 10142

Kształtowniki na ogół o przekroju w kształcie kapelusza o minimalnej grubości 15/10 w przypadku kształtownika PAC 3030. Zalecane są profile pośrednie typu L PACC 3030 lub C PACU 3030.

Podstawowe założenia montażowe:

Przed przystąpieniem do montażu płyt należy sporządzić szczegółowy projekt elewacji. Pobrać wymiary z natury, aby dobrze dociąć płyty i wykonać konstrukcję wsporczą. Szczeliny poziome między płytami mogą być otwarte lub można je zamykać za pomocą profili PCV lub aluminiowych. W przypadku jeśli szczeliny poziome pozostają otwarte ich szerokość nie powinna przekraczać 8 mm. Obróbka mechaniczna płyt identyczna jak obróbka twardego drewna.

#### Mocowanie narożników

Sposób mocowania zaczepów kątowych na podłożu należy dobrać w zależności od rodzaju i wytrzymałości struktury nośnej (na ogół stosuje się metalowe kołki rozporowe). O rozstawie osi i gęstości zamocowań zadecydują wskazania producenta kołków dotyczące podłoża.

#### Zakładanie kształtowników metalowych

Kształtowniki metalowe (stalowe lub aluminiowe) mocowane są na zaczepach kątowych 2 śrubami samo wkrętnymi ze stali nierdzewnej lub stali ocynkowanej  $\varnothing 5,5$ .

Można wykonać złącze szynowe umożliwiające przesuwanie się połączonych kształtowników (nakładka w kształcie U dla kształtowników typu omega kapeluszonego).

#### Zakładanie izolacji

Płyty izolacji rozmieszczone albo pomiędzy ryglami lub kształtownikami albo w sposób ciągły za konstrukcją szkieletową pionową mocowane są do podłoża kołkami gwiazdzistymi.

**Uwaga:** całość wentylowana jest dzięki szczelinie powietrznej o szerokości minimum 20 mm zachowanej pomiędzy izolacją a tylną ścianą płyty.

Montaż płyt:

Płyty mogą ulegać wahaniom wymiarów maksymalnie 2 mm na 1 metr wzdłuż i 5,5 mm na 1 metr poprzecznie.

Nawiercanie otworów oraz obróbka szczelin uwzględnia przewidziane wahania wymiarów.

Średnica nawierconego otworu jest większa o 3 do 4 mm od korpusu nitu lub śruby z wyjątkiem jednego punktu w każdej płycie gdzie otwór tej jest taki sam jak średnica korpusu nitu czy śruby.

Punkt ten nazywany «punktem stałym» znajduje się w środkowej części płyty (rysunek str 13).

Jego rola polega na zapewnieniu właściwego ustawienia płyty. Zamocowanie śrub odbywa się względem tego punktu, tak aby uniknąć naprężeń płyty.

Odległość nawierconego otworu od brzegu płyty powinna wynosić od 20 do 100mm.

Śruby należy przykręcić w taki sposób, aby płyty mogły swobodnie «pracować» np. stosując wkrętak z ogranicznikiem głębokości.

W przypadku Użycia nitów, należy pozostawić luz 0,2 mm pomiędzy spodnią częścią główki nitu i powierzchnią płyty. Powierzchnia ta ma za zadanie zapewnienie swobodnej dylatacji płyty.

Aby zapewnić poprawne osiowanie nitów, zaleca się, w przypadku wiercenia w płytach, użycie wiertel stopniowych.

Niezależnie od rodzaju użytej śruby czy nitu, minimalne pokrycie otworu powinno wynosić 1 mm.

Szczeliny pomiędzy płytami

Standardowa szczelina pionowa pomiędzy płytami powinna wynosić 6–8 mm, zaś szczelina pozioma powinna być szerokości minimum 6mm. Szczeliny mogą zostać otwarte lub też można

#### 4.6 Roboty okładzinowe – okładzina z płytek ceramicznych klinkierowych

Płytki klinkierowe układać na kleju do płytek posiadający atest ITB do klejenia na powierzchniach pionowych o wysokości odpowiedniej do projektu. Klej do płytek powinien spełniać wymogi wodoodporności i mrozoodporności. Płytki kleić na zagruntowaną powierzchnię.

##### Montaż płytek klinkierowych

Montaż płytek rozpoczynamy od przygotowania podłoża, tak by było gładkie i nośne. Przede wszystkim trzeba je oczyścić z kurzu, zabrudzeń i ewentualnie innych elementów. Na tak przygotowaną powierzchnię наносimy warstwę kleju, przeznaczonego specjalnie do mocowania płytek. Kolejne rzędy płytek naklejamy zaczynając od naroży, przy czym na narożnikach zaleca się zastosowanie specjalnych płytek kątowych. Między rzędami trzeba zachować odstępy na spoinę, o szerokości ok. 10 mm. Fugowanie możemy rozpocząć, gdy tylko klej się zwiąże. Wszelkie pozostałości po zaprawie usuwamy za pomocą specjalnej szczotki. Po oczyszczeniu ściany z nadmiaru zaprawy powinniśmy odczekać 2-3 dni, aby wszystkie materiały miały czas trwale się związać. Tylko fachowe ułożenie płytek elewacyjnych jest gwarancją trwałości i odporności na uszkodzenia mechaniczne. Układanie płytek klinkierowych nie nastęrcza wielu trudności, jednak trzeba pamiętać, że na elewacji można je stosować jedynie do określonej wysokości ściany. Ogólnie przyjęta zasada budowlana pozwala na naklejanie płytek do wysokości 7 m, o ile są one montowane bezpośrednio na murze. Natomiast jeśli płytki mocujemy na ociepleniu ze styropianu lub wełny, musimy zastosować specjalne zabezpieczenie, tak by płytki nie odpadły. Prace trzeba wykonać w następującej kolejności: pierwszy etap to ułożenie na ociepleniu kleju, siatki zbrojeniowej i kleju; w drugim etapie ma miejsce kołkowanie (5 sztuk na m<sup>2</sup>), które trzeba wykonać przez siatkę, dociskanie, nałożenie kleju oraz siatki zbrojeniowej. W trzecim etapie na tak przygotowane podłoże przyklejamy płytki, używając specjalnie do tego przeznaczonego kleju.

Przed rozpoczęciem układania płytek na ociepleniu ze styropianu trzeba się upewnić, czy styropian jest kotwiony. Warto podkreślić, że styropian można kotwić także na końcu prac murarskich, bezpośrednio przed położeniem płytek. Aby elewacja z płytek klinkierowych była nie do odróżnienia od fasady murowanej z cegieł, przy układaniu płytek powinno się pamiętać o „upozorowaniu” wiązania. Najlepiej wybrać tzw. wiązanie dzikie, przy którym na 1 m<sup>2</sup> powierzchni ściany układa się nieregularnie około 5 główek (strona licowa całej cegły). W celu uzyskania wrażenia ceglanego muru, jako główkę w wiązaniu umieszcza się płytkę elewacyjną przyciętą np.

szlifierką z tarczą diamentową.

#### **4.7 Roboty okładzinowe – okładzina z kamienia elewacyjnego**

Roboty budowlane powinny być wykonane zgodnie ze szczegółowymi wymaganiami technicznymi wykonania oraz wymaganiami w zakresie wykonania i badania przy odbiorze, określonymi w obowiązujących normach i przepisach. Przed przystąpieniem do robót wykonawca ma obowiązek sprawdzić zgodność warunków wyjściowych z danymi zawartymi w projekcie technicznym. Wszelkie odstępstwa powinny być zarejestrowane w Dzienniku Budowy i potwierdzone przez Inspektora Nadzoru. W razie wątpliwości co do możliwości realizacji robót w sposób zgodny z dokumentacją należy dokonać uzgodnień z Projektantem.

Ogólne wymagania dotyczące wykonania i jakości robót podano w części pt. Wymagania ogólne niniejszej specyfikacji. Należy zapewnić bezpieczeństwo pracy robotników oraz osób postronnych mogących znaleźć się w pobliżu miejsca (strefy) prac, zgodnie z planem BIOZ i z aktualnymi przepisami dotyczącymi BHP przy wykonywaniu robót budowlanych.

##### **5.1 Ogólne zasady wykonywania okładzin**

- Podłoże pod kamień elewacyjny powinno być suche, równe, nośne (musi wytrzymywać obciążenie min.  $40\text{kg/m}^2$ ), wolne od luźnych cząstek pyłu, środków antyadhezyjnych do szalunków, pozostałości oleistych i tłustych. Powłoki malarskie, tapety, resztki kleju należy starannie usunąć. Drobne ubytki należy uzupełnić. W celu wzmocnienia podłoża i ograniczenia powstawania wykwitów zaleca się stosowanie środka gruntującego. Na nie otynkowane ściany należy położyć tynk cementowy kat.II. (dwuwarstwowy) Na nowym tynku (dwuwarstwowym) zaleca się również zastosować środek gruntujący. Lewą stronę płyt przed klejeniem należy przetrzeć szczotką drucianą w celu poprawy jej przyczepności do podłoża.
- Do osadzania wykładzin na ścianach murowanych można przystąpić po zakończeniu osiadania murów budynku.
- Elementy kamienne powinny być posegregowane według wymiarów, gatunków i odcieni barwy,
- Temperatura powietrza wewnętrznego w czasie układania płyt powinna wynosić co najmniej  $+5^\circ\text{C}$ .
- Dopuszczalne odchylenie krawędzi płyt od kierunku poziomego i pionowego nie powinno być większe niż 2 mm/m, odchylenie powierzchni okładziny od płaszczyzny nie większe niż 2 mm na długości łaty dwumetrowej.

## **5. WARUNKI TECHNICZNE WYKONANIA I ODBIORU ROBÓT**

### **5.1 Podstawa odbioru robót zbrojarskich**

1. Podstawę dla odbioru robót tynkarskich powinny stanowić następujące dokumenty:

- a) dokumentacja techniczna
- b) dziennik budowy,
- c) zaświadczenia o jakości materiałów i wyrobów dostarczonych na budowę przez producentów,
- d) protokoły odbioru poszczególnych etapów robót szczególnie zanikających, jeżeli odbiory te nie były odnotowywane w dzienniku robót,
- e) protokoły odbioru materiałów i wyrobów,
- f) wyniki badań laboratoryjnych materiałów i wyrobów, jeśli takie zalecił Inspektor nadzoru,
- g) ekspertyzy techniczne w przypadku, gdy były wykonywane przed odbiorem budynku.

Odbiór, gotowych tynków gipsowych powinien być dokonywany nie wcześniej niż po 7 dniach po ich wykonaniu.

### **5.2 Badania przed przystąpieniem do robót tynkowych**

Przed przystąpieniem do robót Wykonawca powinien wykonać badania cementu, wapna oraz kruszyw przeznaczonych do wykonania robót i przedstawić wyniki tych badań Inspektorowi nadzoru do akceptacji.

### **5.3 Badania w czasie robót**

Częstotliwość oraz zakres badań zaprawy wytwarzanej na placu budowy, a w szczególności jej marki i konsystencji, powinny wynikać z normy PN-90/B-14501 „Zaprawy budowlane zwykłe”.

Wyniki badań materiałów i zaprawy powinny być wpisywane do dziennika budowy i akceptowane przez Inspektora nadzoru.

### **5.4 Badania w czasie odbioru robót**

Badania tynków zwykłych powinny być przeprowadzane w sposób podany w normie

PN-70/B-10100 p. 4.3. i powinny umożliwić ocenę wszystkich wymagań, a w szczególności:

zgodności z dokumentacją projektową i zmianami w dokumentacji powykonawczej,  
jakości zastosowanych materiałów i wyrobów,  
prawidłowości przygotowania podłoża,  
mrozoodporności tynków zewnętrznych,  
przyczepności tynków do podłoża,  
grubości tynku,  
wyglądu powierzchni tynku,  
prawidłowości wykonania powierzchni i krawędzi tynku,  
wykończenie tynku na narożach, stykach i szczelinach dylatacyjnych.

Odbiór podłoża należy przeprowadzić bezpośrednio przed przystąpieniem do robót tynkowych. Jeżeli odbiór podłoża odbywa się po dłuższym czasie od jego wykonania, należy podłoże oczyścić i umyć wodą. Roboty uznaje się za zgodne z dokumentacją projektową, ST i wymaganiami Inspektora nadzoru, jeżeli wszystkie pomiary i badania dały pozytywne wyniki.

Jeżeli chociaż jeden wynik badania daje wynik negatywny, tynk nie powinien być odebrany. W takim przypadku należy przyjąć jedno z następujących rozwiązań:

- tynk poprawić i przedstawić do ponownego odbioru, jeżeli odchylenia od wymagań nie zagrażają bezpieczeństwu użytkowania i trwałości tynku, zaliczyć tynk do niższej kategorii,
- w przypadku, gdy nie są możliwe podane wyżej rozwiązania, usunąć tynk i ponownie wykonać roboty tynkowe

#### 5.5 Odbiór tynków

Ukształtowanie powierzchni, krawędzie, przecięcia powierzchni oraz kąty dwu-ścienne powinny być zgodne z dokumentacją projektową.

Dopuszczalne odchylenia powierzchni tynku od płaszczyzny i odchylenie krawędzi od linii prostej nie mogą być większe niż 3 mm i w liczbie nie większej niż 3 na całej długości kontrolnej dwumetrowej łaty.

Odchylenie powierzchni i krawędzi od kierunku:

- pionowego - nie mogą być większe niż 2 mm na 1 mb i ogółem nie więcej niż 4 mm w pomieszczeniu,
- poziomego - nie mogą być większe niż 3 mm na 1 mb i ogółem nie więcej niż 6 mm na całej powierzchni między przegrodami pionowymi (ścianami, belkami itp.).

Niedopuszczalne są następujące wady:

- wykwyty w postaci nalotów roztworów soli wykrystalizowanych na powierzchni tynków przenikających z podłoża, pilśni itp.,
- trwałe ślady zacieków na powierzchni, odstawanie, odparzenia i pęcherze wskutek niedostatecznej przyczepności tynku do podłoża.

Odbiór gotowych tynków powinien być potwierdzony protokołem, który powinien zawierać:

- ocenę wyników badań,
- wykaz wad i usterek ze wskazaniem możliwości ich usunięcia,
- stwierdzenia zgodności lub niezgodności wykonania z zamówieniem.

#### 5.6 Warunki odbioru narożników aluminiowych

Warunki odbioru narożników aluminiowych należy przyjąć takie same jak dla tynków.

### 6. KONTROLA JAKOŚCI

#### 6.1. Materiały ceramiczne

Przy odbiorze należy przeprowadzić na budowie:

- sprawdzenie zgodności klasy materiałów ceramicznych z zamówieniem,
- próby doraźnej przez oględziny, opukiwanie i mierzenie: wymiarów i kształtu płytek liczby szczerb i pęknięć, odporności na uderzenia,
- W przypadku niemożności określenia jakości płytek przez próbę doraźną należy ją poddać badaniom laboratoryjnym (szczególnie co do klasy i odporności na działanie mrozu w przypadku wykładziny zewnętrznej).

#### 6.2. Zaprawy

W przypadku gdy zaprawa wytwarzana jest na placu budowy, należy kontrolować jej markę i konsystencję w sposób podany w obowiązującej normie.

Wyniki odbiorów materiałów i wyrobów powinny być każdorazowo wpisywane do dziennika budowy.

## **7. OBMIAR ROBÓT**

### **7.1 Jednostka i zasady obmiarowania**

Powierznię tynków oblicza się w metrach kwadratowych jako iloczyn długości ścian w stanie surowym i wysokości mierzonej od podłoża lub warstwy wyrównawczej na stropie do spodu stropu. Powierznię pilastrów i słupów oblicza się w rozwinięciu tych elementów w stanie surowym.

Powierznię tynków stropów płaskich oblicza się w metrach kwadratowych ich rzutu w świetle ścian surowych na płaszczyznę poziomą.

Powierznię stropów żebrowych i kasetonowych oblicza się w rozwinięciu według wymiarów w stanie surowym. Z powierzchni tynków nie potrąca się powierzchni nieotynkowanych, ciągnionych, obróbek kamiennych, krutek, drzwiczek i innych, jeżeli każda z nich jest mniejsza od 0,5 m<sup>2</sup>.

Ilość tynków w m określa się na podstawie projektu z uwzględnieniem zmian zaakceptowanych przez Inspektora nadzoru i sprawdzonych w naturze.

## **8. ODBIÓR ROBÓT**

### **8.1. Odbiór podłoża**

Odbiór podłoża należy przeprowadzić bezpośrednio przed przystąpieniem do robót tynkowych. Podłoże powinno być przygotowane zgodnie z wymaganiami w pkt. 5.2.1. Jeżeli odbiór podłoża odbywa się po dłuższym czasie od jego wykonania, należy podłoże oczyścić i zmyć wodą.

### **8.2. Odbiór tynków**

8.2.1. Ukształtowanie powierzchni, krawędzie przecięcia powierzchni oraz kąty dwuścienne powinny być zgodne z dokumentacją techniczną.

8.2.2. Dopuszczalne odchylenia powierzchni tynku kat. III od płaszczyzny i odchylenie krawędzi od linii prostej – nie większe niż 3 mm i w liczbie nie większej niż 3 na całej długości łaty kontrolnej 2 m. Odchylenie powierzchni i krawędzi od kierunku:  
pionowego – nie większe niż 2 mm na 1 m i ogółem nie więcej niż 4mm w pomieszczeniu,  
poziomego – nie większe niż 3 mm na 1 m i ogółem nie więcej niż 6 mm na całej powierzchni między przegrodami pionowymi (ściany, belki itp.).

8.2.3. Niedopuszczalne są następujące wady:

wykwity w postaci nalotu wykryształizowanych na powierzchni tynków roztworów soli przenikających z podłoża, pilśni itp.,

trwałe ślady zacieków na powierzchni, odstawanie, odparzenia i pęcherze wskutek niedostatecznej przyczepności tynku do podłoża.

## **9. PODSTAWA PŁATNOŚCI**

Płaci się za wykonaną i odebraną ilość m<sup>2</sup> powierzchni tynku według ceny jednostkowej, która obejmuje:

- przygotowanie stanowiska roboczego,
- przygotowanie zaprawy,
- dostarczenie materiałów i sprzętu,
- obsługę sprzętu nieposiadającego etatowej obsługi,
- ustawienie i rozbiórkę rusztowań przenośnych umożliwiających wykonanie robót na wysokości do 4 m,
- przygotowanie podłoża,
- umocowanie i zdjęcie listew tynkarskich,
- osiatkowanie bruzd,
- obsadzenie krutek wentylacyjnych i innych drobnych elementów,
- wykonanie tynków,
- reperacja tynków po dziurach i hakach,
- oczyszczenie miejsca pracy z resztek materiałów,
- likwidację stanowiska roboczego.

## **10. PRZEPISY ZWIĄZANE**

### **10.1 Normy**

**PN-85/B-04500**

Zaprawy budowlane. Badania cech fizycznych i wytrzymałościowych.

**PN-70/B-10100**

Roboty tynkowe. Tynki zwykłe. Wymagania i badania przy odbiorze.

**PN-88/B-32250**

Materiały budowlane. Woda do betonów i zapraw.

**PN-B-30020.-1999**

Wapno.

**PN-79/B-06711**

Kruszywa mineralne. Piaski do zapraw budowlanych.

**PN-90/B-14501**

Zaprawy budowlane zwykłe.

**PN-B-19701 ;1997**

Cementy powszechnego użytku.

**PN-ISO-9000** (Seria 9000, 9001, 9002, 9003 i 9004) Normy dotyczące systemów zapewnienia jakości i zarządzanie systemami zapewnienia jakości.

### **10.2 Inne dokumenty i instrukcje**

Warunki techniczne wykonania i odbioru robót budowlanych Część B - Roboty wykończeniowe, zeszyt 1 „Tynki”, wydanie ITB — 2003 rok.

**B-6. ROBOTY DEKARSKIE, KOD CPV 45261210-9, POKRYCIA DACHOWE PAPA, KOD CPV 45261214-7**

**SPECYFIKACJA TECHNICZNA WYKONANIA I ODBIORU ROBÓT  
BUDOWLANYCH**

Grupa robót - 45.2

Klasa robót - 45.26

Kategoria robót - Roboty dekarские kod CPV 45 26 12 10 - 9

Kategoria robót - Pokrycia dachowe papa kod CPV 45 26 12 14 - 7

### 1. WSTĘP

#### 1.1. Przedmiot specyfikacji technicznej

Przedmiotem niniejszej szczegółowej specyfikacji technicznej są wymagania dotyczące wykonania pokryć dachowych papowych.

#### 1.2. Zakres stosowania specyfikacji technicznej

Szczegółowa specyfikacja techniczna jest stosowana jako dokument przetargowy i kontraktowy przy zlecaniu i realizacji robót wymienionych w pkt. 1.1.

#### 1.3. Zakres robót objętych ST

Roboty, których dotyczy specyfikacja, obejmują wszystkie czynności umożliwiające i mające na celu wykonanie pokryć dachowych.

#### 1.4. Określenia podstawowe

Określenia podane w niniejszej ST są zgodne z obowiązującymi odpowiednimi normami.

#### 1.5. Ogólne wymagania dotyczące robót

Wykonawca robót jest odpowiedzialny za jakość ich wykonania oraz za zgodność z dokumentacją projektową, ST i poleceniami Inspektora nadzoru lub Kierownika robót..

### 2.0. MATERIAŁY

#### 2.1. Wymagania ogólne

2.1.1. Wszelkie materiały do wykonywania izolacji przeciwwilgociowych bitumicznych wg OST.

2.2. Papa termozgrzewalna wierzchniego krycia

2.3. Papa termozgrzewalna podkładowa

2.4. Papa termozgrzewalna perforowana

2.5. Lepik asfaltowy i asfaltowo-polimerowy z wypełniaczami na gorąco

2.6. Roztwór asfaltowy do gruntowania

#### Styropapa

Podstawowym materiałem do wykonania izolacji termicznej stropodachów jest styropapa.

Styropapa powstaje przez przyklejenie wysokiej jakości płyt styropianowych /w standardowym wykonaniu – EPS 100/ do papy podkładowej /na welonie z włókna szklanego/ P/100/200-20, za pomocą kleju „na zimno”. Klej posiada znacznie lepszą siłę klejenia niż tradycyjne lepiki. Stosowana do wyrobu papa i klej nie są agresywne w stosunku do styropianu i nie powodują jego degradacji /zanikania/.

Materiał powinien odpowiadać polskim normom lub posiadać atest ITB oraz ocenę higieniczno-sanitarną.

- asfaltowa emulsja anionowa /zawiesina drobnych cząstek asfaltu w wodzie, otrzymana przez mechaniczne mieszanie asfaltu z wodą / - do gruntowania podłoża

- klej bitumiczny – dyspersyjna masa bitumiczno-kauczukowa przeznaczona do przyklejania płyt styropianowych do podłoża

- papa nawierzchniowa – materiał rolkowy służący do wykonania izolacji przeciwwodnych, otrzymany przez nasycenie osnowy poliestrowej materiałem bitumicznym.

- papa podkładowa – stosowana jako podkład pod papę nawierzchniową w miejscach mocowania styropapy łącznikami do blach oraz przy krawędziach wklęsłych

Jest to materiał rolkowy otrzymany przez nasycenie osnowy materiałem bitumicznym.

- kominki wentylacyjne – stosowane do wentylacji warstwy termoizolacyjnej
- trójkąty styropianowe laminowane papą /kliny/ - stosowane przy krawędziach wklęsłych
- kit uszczelniający trwaleplastyczny /np. olkit/- stosowany na styku dachu i kominków wentylacyjnych
- łączniki mechaniczne /do mocowania styropapy do podłoża/

**Papa termozgrzewalna** asfaltowo-polimerowa – jednowarstwowo :

- nawierzchniowa z wkładką z włókniny poliestrowej o gramaturze nie mniejszej niż 150g/m<sup>2</sup> grubości 4,7mm , minimalna siła zrywająca wzdłuż = 600N, poprzecznie = 400N, wydłużenie względne przy zrywaniu nie mniej niż 40%; minimalna temperatura giętkości – 100 C;

**Masa asfaltowa do stosowania na zimno** do doklejenia istniejącej papy zgrzewalnej.

Poza okresem letnim zalecana jest masa z rozpuszczalnikiem organicznym możliwa do stosowania w temperaturach ujemnych.

**Kominki wentylacyjne** w tym samym systemie co papa

### 3.0. SPRZĘT

Roboty można wykonać ręcznie lub przy użyciu sprzętu wg p.3 „Wymagania ogólne” a przy montażu papy termozgrzewalnej zastosować butlę gazową z osprzętem do klejenia arkuszy z papy termozgrzewalnej.

### 4.0. TRANSPORT

Wg punktu 4.0 specyfikacji OST.

### 5.0. WYKONANIE ROBÓT

#### 5.1. Pokrycie papowe

5.1.1. W pokryciach zastosować papę wierzchniego krycia, podkładową i perforowaną dla pokryć papą termozgrzewalną.

5.1.2. Połączenie pokrycia papowego z murem kominowym lub innymi wystającymi z dachu elementami powinno być wykonane w taki sposób, aby umożliwić wyeliminowanie wpływu odkształceń dachu na tynk.

5.1.3. Do klejenia pap asfaltowych należy stosować wyłącznie lepik asfaltowy, odpowiadający wymaganiom norm państwowych..

5.1.4. Grubość warstwy lepiku między podkładem i pierwszą warstwą papy i kolejnymi powinna wynosić 1,0-1,5 mm.

5.1.5. Szerokość zakładów papy zarówno podłużnych jak i poprzecznych w każdej warstwie powinna być nie mniejsza niż 10 cm. Zakłady arkuszy kolejnych warstw papy powinny być przesunięte względem siebie.

### 6.0. KONTROLA JAKOŚCI

#### 6.1. Materiały do pokrycia

a) Wymagana jakość materiałów pokryciowych powinna być potwierdzona przez producenta przez zaświadczenie o jakości lub znakiem kontroli jakości zamieszczonym na opakowaniu lub innym równo rzędnym dokumentem.

b) Materiały izolacyjne dostarczone na budowę bez dokumentów potwierdzających przez producenta ich jakość nie mogą być dopuszczone do stosowania.

c) Odbiór materiałów pokryciowych powinien obejmować zgodność z dokumentacją projektową oraz sprawdzenie właściwości technicznych tych materiałów z wystawionymi atestami wytwórcy. W przypadku zastrzeżeń co do zgodności materiału z zaświadczeniem o jakości

wystawionym przez producenta – powinien być on zbadany zgodnie z postanowieniami normy państwowej.

d) Nie należy stosować również materiałów przeterminowanych (po okresie gwarancyjnym).

e) Wyniki odbiorów materiałów i wyrobów powinny być każdorazowo wpisywane do dziennika budowy.

### 7.0. OBMIAR ROBÓT

Jednostką obmiarową robót jest:

– dla robót pokryciowych – m<sup>2</sup> pokrytej powierzchni,

Ilość robót określa się na podstawie projektu z uwzględnieniem zmian zaaprobowanych przez Inspektora nadzoru i sprawdzonych w naturze.

### 8.0. ODBIÓR ROBÓT

#### 8.1. Odbiór podłoża

Badania podłoża należy przeprowadzać w trakcie odbioru częściowego, podczas suchej pogody, przed przystąpieniem do krycia połaci dachowych, sprawdzenie równości powierzchni podłoża należy przeprowadzać za pomocą łąty kontrolnej o długości 2 m lub za pomocą szablonu z podziałką milimetrową. Prześwit między sprawdzaną powierzchnią a łątą nie powinien przekroczyć 5 mm.

#### 8.2. Odbiór robót pokrywczych

Roboty pokrywcze, jako roboty zanikające, wymagają odbiorów częściowych. Badania w czasie odbioru częściowego należy przeprowadzać dla tych robót, do których dostęp później jest niemożliwy lub utrudniony.

Odbiór częściowy powinien obejmować sprawdzenie:

- podłoża,
- jakości zastosowanych materiałów,
- dokładności wykonania poszczególnych warstw pokrycia,
- dokładności wykonania obróbek blacharskich i ich połączenia z pokryciem.

Dokonanie odbioru częściowego powinno być potwierdzone wpisem do dziennika budowy.

Badania końcowe pokrycia należy przeprowadzać po zakończeniu robót, po deszczu.

Podstawę do odbioru robót pokrywczych stanowią następujące dokumenty:

- dokumentacja techniczna,
- dziennik budowy z wpisem stwierdzającym odbiór częściowy podłoża oraz poszczególnych warstw lub fragmentów pokrycia,
- zapisy dotyczące wykonywania robót pokrywczych i rodzaju zastosowanych materiałów,
- protokoły odbioru materiałów i wyrobów.

Odbiór końcowy polega na dokładnym sprawdzeniu stanu wykonanego pokrycia.

##### 8.2.1. Odbiór pokrycia z papy termozgrzewalnej

Sprawdzenie przyklejenia papy do papy należy przeprowadzić przez nacięcie i odrywanie paska papy szerokości nie większej niż 5 cm, z tym, że pasek papy należy naciąć nad miejscem przyklejenia papy, sprawdzenie szerokości zakładów papy należy dokonać w trakcie odbiorów częściowych i końcowego przez pomiar szerokości zakładów w trzech dowolnych miejscach na każde 100 m<sup>2</sup>. Dokładność pomiarów powinna wynosić do 2 cm.

## 9.0 PODSTAWA PŁATNOŚCI

Pokrycie z papy termozgrzewalnej.

Płaci się za ustaloną ilość m<sup>2</sup> pokrycia z przygotowaniem podłoża, warstwy ocieplenia i warstwy wierzchniej.

## 10. PRZEPISY ZWIĄZANE

PN-69/B-10260 Izolacje bitumiczne. Wymagania i badania przy odbiorze.

PN-B-24620:1998 Lepiki, masy i roztwory asfaltowe stosowane na zimno.

PN-B-27617/A1:1997 Papa asfaltowa na tekturze budowlanej.

PN-B-27620:1998 Papa asfaltowa zgrzewalna na welonie z włókien szklanych.

**B-7. RYNNY I RURY SPUSTOWE, OBRÓBKI BLACHARSKIE, KOD CPV 45261320**

**SPECYFIKACJA TECHNICZNA WYKONANIA I ODBIORU ROBÓT  
BUDOWLANYCH**

Grupa robót - 45.2

Klasa robót - 45.26

Kategoria robót - Rynny i rury spustowe, obróbki blacharskie kod CPV 45 26 13 20

## 1. WSTĘP

### Przedmiot opracowania

Przedmiotem opracowania są warunki techniczne wykonania i odbioru obróbek blacharskich, rynien i rur spustowych

### Zakres robót objętych

Roboty, których dotyczy specyfikacja, obejmują wszystkie czynności umożliwiające i mające na celu wykonanie obróbek blacharskich, rynien i rur spustowych oraz elementami wystającymi ponad dach budynku.

## 2. MATERIAŁY

Wszelkie materiały do wykonania obróbek blacharskich powinny odpowiadać wymaganiom zawartym w normach polskich lub aprobaty technicznych ITB dopuszczających dany materiał do powszechnego stosowania w budownictwie.

### Blacha ocynkowana

Grubość blachy 0,65 mm.

## 3. SPRZĘT

### 3.1 Sprzęt do wykonywania robót

Roboty można wykonać ręcznie lub przy użyciu specjalistycznych narzędzi.

Wykonawca jest zobowiązany do używania takich narzędzi, które nie spowodują niekorzystnego wpływu na jakość materiałów i wykonywanych robót oraz będą przyjazne dla środowiska.

## 4. TRANSPORT

### 4.1 Transport materiałów

Do transportu materiałów i urządzeń stosować następujące sprawne technicznie środki transportu:

- samochód skrzyniowy o ładowności 5-10 ton,
- samochód dostawczy o ładowności 0,9 ton,
- ciągnik kołowy z przyczepą.

Materiały należy układać równomiernie na całej powierzchni ładunkowej, obok siebie i zabezpieczyć przed możliwością przesuwania się podczas transportu.

Przy za- i wyładunku oraz przewozie na środkach transportowych należy przestrzegać przepisów obowiązujących w transporcie drogowym.

Wykonawca jest zobowiązany do stosowania takich środków transportu, które wpłyną niekorzystnie na jakość robót i właściwości przewożonych materiałów.

Przy ruchu po drogach publicznych środki transportowe muszą spełniać wymagania przepisów ruchu drogowego.

## 5. WYKONANIE ROBÓT

### 5.1 Wymagania ogólne dla podkładów

Każdy podkład pod pokrycie powinien spełniać następujące wymagania ogólne:

- pochylenie płaszczyzny połączy dachowych powinno być dostosowane do rodzaju pokrycia, zgodnie z

wymaganiami PN-B-02361:1999,

- w podkładzie powinny być osadzone uchwyty do zawieszenia rynny dachowej oraz powinny być usztywnione krawędzie zewnętrzne.

### 5.2 Obróbki blacharskie

Obróbki blacharskie powinny być dostosowane do rodzaju pokrycia.

Obróbki blacharskie z blachy ocynkowanej można wykonywać o każdej porze roku, lecz w temperaturze nie niższej od  $-15^{\circ}\text{C}$ . Robót nie można wykonywać na oblodzonych podłożach. Przy wykonywaniu obróbek blacharskich należy pamiętać o konieczności zachowania dylatacji. Dylatacje konstrukcyjne powinny być zabezpieczone w sposób umożliwiający przeniesienie ruchów poziomych i pionowych dachu w taki sposób, aby następował szybki odpływ wody z obszaru dylatacji.

### 5.3 Rynny i rury spustowe

W dachach z odwodnieniem zewnętrznym w warstwach przekrycia powinny być osadzone uchwyty rynnowe (rynhaki) o wyregulowanym spadku podłużnym.

Spadki koryt dachowych nie powinny być mniejsze niż 1,5%, a rozstaw rur spustowych nie powinien przekraczać 25,0 m.

Przekroje poprzeczne rynien dachowych, rur spustowych powinny być dostosowane do wielkości odwadnianych powierzchni dachu.

Przekroje poprzeczne rynien dachowych, rur spustowych powinny być dostosowane do wielkości odwadnianych powierzchni dachu.

Rynny i rury spustowe z blachy powinny odpowiadać wymaganiom podanym w PN-EN 612:1999, uchwyty zaś do rynien i rur spustowych wymaganiom PN-EN 1462:2001, PN-B-94701:1999 i PN-B-94702:1999

Rynny z powinny być:

- a) wykonane z elementów prefabrykowanych lub zwijane z blachy tytanowo-cynkowej gr. 0,60 mm.,
- b) łączone w złączach poziomych poprzez lutowanie
- c) do spadku.
- d) rynny powinny mieć wlutowane wpusty do rur spustowych.

Rury spustowe z blachy ocynkowanej gr. 0,65 mm powinny być:

- a) wykonane z elementów prefabrykowanych lub zwijane z blachy ocynkowanej gr. 0,65 mm.,
- b) łączone za pomocą lutowania,
- c) mocowane do ścian uchwyty, rozstawionymi w odstępach nie większych niż 3 m w sposób trwały przez wbicie trzpienia w spoiny muru lub osadzenie w zaprawie cementowej w wykutych gniazdach,
- d) rury spustowe odprowadzające wodę do kanalizacji powinny być wpuszczone do rury żeliwnej lub z PCV na głębokość kielicha oraz czyszczak..

## 6. KONTROLA JAKOŚCI

**6.1. Kontrola jakości robót** polega na sprawdzeniu zgodności ich wykonania z wymaganiami niniejszej specyfikacji

6.2. Kontrola wykonania podkładów pod pokrycia z blachy powinna być przeprowadzona przez Inspektora nadzoru przed przystąpieniem do wykonania pokryć zgodnie z wymaganiami normy PN-80/B-10240 p. 4.3.2.

## 7. OBMIAR ROBÓT BLACHARSKICH

7.1. Jednostką obmiarową robót jest

Dła robót 45261310 - Obróbki blacharskie oraz 45261320 - Rynny i rury spustowe - 1 m wykonanych rynien lub rur spustowych.

### 7.2. Zasada obmiaru

Ilość robót określa się na podstawie dokumentacji projektowej z uwzględnieniem zmian podanych w dokumentacji powykonawczej zaaprobowanych przez Inspektora nadzoru i sprawdzonych w naturze.

## 8. ODBIÓR ROBÓT

### 8.1. Odbiór podkładu

Badania podkładu należy przeprowadzić w trakcie odbioru częściowego, podczas suchej pogody, przed przystąpieniem do pokrycia połaci dachowych.

Sprawdzenie równości powierzchni podkładu należy przeprowadzać za pomocą łąty kontrolnej o długości 3 m lub za pomocą szablonu z podziałką milimetrową. Prześwit między sprawdzaną powierzchnią a łątą nie powinien przekroczyć 5 mm, w kierunku prostopadłym do spadku i 10 mm w kierunku równoległym do spadku.

Łaty należy przybijać na kontrłatach, równolegle do okapu, za pomocą gwoździ ocynkowanych. Pierwszą łątę umieszcza się w linii okapu, pozostałe równolegle do niej, z rozstawem odpowiadającym wymiarowi pojedynczego profilu dachówki.

### **8.2 Odbiór obróbek blacharskich, rynien i rur spustowych powinien obejmować**

Sprawdzenie prawidłowości połączeń poziomych i pionowych.

Sprawdzenie mocowania elementów do deskowania, ścian, kominów, wietrzników, włązów itp.

Sprawdzenie prawidłowości spadków rynien.

Sprawdzenie szczelności połączeń rur spustowych z przewodami kanalizacyjnymi. Rury spustowe mogą być montowane po sprawdzeniu drożności przewodów kanalizacyjnych.

Rynny dachowe i rury spustowe wraz z wyposażeniem z PCV powinny odpowiadać wymaganiom PN-EN 607 : 1999

### **8.3 Zakończenie odbioru**

Odbioru pokrycia blachą potwierdza się: protokołem, który powinien zawierać:

- ocenę wyników badań,
- wykaz wad i usterek ze wskazaniem możliwości ich usunięcia,
- stwierdzenie zgodności lub niezgodności wykonania z zamówieniem.

## **9. PODSTAWA PŁATNOŚCI**

### **9.1. Obróbki blacharskie**

Płaci się za ustaloną ilość m obróbki wg ceny jednostkowej, która obejmuje:

- przygotowanie,
- zamontowanie i umocowanie obróbek w podłożu, zalutowanie połączeń,
- uporządkowanie stanowiska pracy.

### **9.2. Rynny i rury spustowe**

Płaci się za ustaloną ilość „m” rynien wg ceny jednostkowej, która obejmuje:

- przygotowanie,
- zmontowanie, umocowanie rynien i rur spustowych oraz zalutowanie połączeń,
- uporządkowanie stanowiska pracy.

## **10. PRZEPISY ZWIĄZANE**

### **10.1 Normy**

#### **PN-61/B-10245**

Roboty blacharskie budowlane z blachy stalowej ocynkowanej i cynkowej. Wymagania i badania techniczne przy odbiorze.

#### **PN-B-94701:1999**

Dachy. Uchwyty stalowe ocynkowane do rur spustowych okrągłych.

#### **PN-EN 1462:2001**

Uchwyty do rynien okapowych. Wymagania i badania.

#### **PN-EN 612:1999**

Rynny dachowe i rury spustowe z blachy. Definicje, podział i wymagania.

#### **PN-B-94702:1999**

Dachy. Uchwyty stalowe ocynkowane do rynien półokrągłych.

### **10.2. Inne dokumenty i instrukcje**

Warunki techniczne wykonania i odbioru robót budowlanych — część C: zabezpieczenie i izolacje, zeszyt 1: Pokrycia dachowe, wydane przez ITB — Warszawa 2004 r.

**B-8. ROBOTY IZOLACYJNE, KOD CPV 45320000-6**

**SPECYFIKACJA TECHNICZNA WYKONANIA I ODBIORU ROBÓT  
BUDOWLANYCH**

Grupa robót - 45.3

Klasa robót - 45.32

Kategoria robót - Roboty izolacyjne

kod CPV 445 32 00 00 - 6

**1. WSTĘP**

**Przedmiot opracowania**

Przedmiotem opracowania są warunki techniczne wykonywania i odbioru obowiązujące przy wykonywaniu i odbiorze izolacji wodochronnych

W zależności od spełnianych funkcji ochronnych należy rozróżniać następujące rodzaje izolacji wodochronnych:

- izolacje przeciwwilgociowe - przeznaczone do ochrony obiektów budowlanych lub ich części przed działaniem wody nie wywierającej ciśnienia hydrostatycznego,
- izolacje przeciwwodne — przeznaczone, do ochrony obiektów budowlanych lub ich części przed działaniem wody, która wywiera ciśnienie hydrostatyczne,
- izolacje parochronne — przeznaczone do zabezpieczenia przegród budowlanych przed działaniem pary wodnej.

**Zakres stosowania**

Postanowienia zawarte w warunkach technicznych wykonania i odbioru izolacji wodochronnych mają zastosowanie przy zabezpieczaniu przed wodą, wilgocią gruntową i parą wodną wszelkich budowli lub ich części. Postanowienia niniejsze nie dotyczą izolacji wodoszczelnych (pokryć) dachów, stropodachów i tarasów.

**2. MATERIAŁY**

Wszelkie materiały do wykonania izolacji powinny odpowiadać wymaganiom zawartym w normach polskich lub aprobatkach technicznych ITB dopuszczających dany materiał do powszechnego stosowania w budownictwie.

**2.1 Papa asfaltowa termozgrzewalna**

Wstęgi papy powinny być bez dziur i załamań, powierzchnia papy nie powinna mieć widocznych plam. Przy rozwijaniu rolki papy niedopuszczalne są uszkodzenia spowodowane sklejeniem się papy. Dopuszcza się jedynie naderwanie papy w kierunku poprzecznym na długości nie większej niż 3 cm.

Papa termozgrzewalna nawierzchniowa składa się z warstwy zasadniczej i posypki mineralnej

Wymiary papy w rolce – dla papy podkładowej :

- długość: 15 m (± 0,20 mm),
- szerokość: 100 cm (± 1 cm).

Wymiary papy w rolce – dla papy nawierzchniowej :

- długość: 10 m (± 0,20 mm),
- szerokość: 100 cm (± 1 cm).

**2.2 Papa asfaltowa /PN-70/B-27617/**

Papa asfaltowa izolacyjna odmiany 400.

**2.3 Papa smołowa /PN-70/B-27604/**

Papa smołowa izolacyjna odmiany 400.

**2.4 Folia izolacyjna, tłoczna membrana z tworzywa**

Folia z polichlorku winylu gr. 0,6 mm szer. 1,20 m i dł. 20 m. Folia nawinięta jest na rdzeń papierowy.

Folia układana jest na sucho. Membranę z tworzywa układa się na sucho po uprzednim nałożeniu zaprawy wodoodpornej.

### 2.5 Lepik asfaltowy na zimno /PN-59/B-024620)

Lepik asfaltowy na zimno. Lepiki asfaltowy na zimno są наносzone na podkład, jak i na spód przyklejanego materiału. Grubość warstwy 1 – 1,5 mm. Odpowiada to ciężarowi 1 - 1,5 kg/m<sup>2</sup>. Lepik służy do przyklejenia materiałów rulowych asfaltowych – papa, juta do zagruntowanych powierzchni betonowych lub z zaprawy cementowej, do sklejenia warstw izolacyjnych między sobą.

### 2.6 Folia paroizolacyjna

### 2.7 Izolacja pionowa ścian fundamentowych.

Izolacja pionowa ścian fundamentowych Grubowarstwowymi Powłokami Bitumicznymi.

### 2.8 Izolacja pozioma ścian fundamentowych.

Izolacja pozioma metodą krystaliczną.

#### a. Masa gruntująca asfaltowo-kauczukowa

Gruntowanie podłoża betonowych pod właściwe hydroizolacje bitumiczne, podkłady pod papy termozgrzewalne, wykonywanie lekkich powłok hydroizolacyjnych

Skład: asfalt, kauczuk syntetyczny, rozpuszczalnik organiczny, modyfikatory

Kolor: czarny

Konsystencja: Ciecz

Gęstość: 1,1 – 1,2 g/cm<sup>3</sup>

Pozostałość suchej masy: max. 46%

Temperatura powietrza i podłoża podczas stosowania: od +5°C do +35°C

Pyłosuchość: po 6 h

Czas schnięcia: 12 h

Zużycie: 0,2-0,3 kg / m<sup>2</sup> na jedną warstwę

Ilość warstw:

- gruntowanie 1 warstwa

- powłoki hydroizolacyjne typu lekkiego 2-3 warstwy

Czyszczenie narzędzi: benzyną lakową lub innym rozcieńczalnikiem organicznym

Dane techniczne i informacje o sposobie stosowania podane są dla temperatury +23°C ±2°C i wilgotności ok. 60%. Niższa temperatura i podwyższona wilgotność wydłuża czas schnięcia.

#### b. Geowłóknina

Stabilizuje i wzmacnia podłoże zapobiegając tym samym powstawaniu kolein. Umożliwia powstanie naturalnego filtra gruntowego tworząc przy tym efektywny system filtracyjny. Płynąca woda przez geowłókninę w drenażu przyczynia się do wypłukania drobnych cząstek gruntu w sąsiedztwie geowłókniny co prowadzi do utworzenia naturalnego filtra gruntowego przy jej powierzchni. Przez to uniemożliwiona jest dalsza wewnętrzna erozja gruntu.

Separacja warstw w : dachy odwrócone, parkingi , drogi ,naw. kolejowe , tramwajowe ,

Drenaż : pionowy, rozsączający , kamienny , nawadniający

Ochrona przed rozmyciem : brzegów rzek , jezior, mury ochronne , fundamenty

Wysypiska śmieci : ochrona membrany , warstwa separacyjna

Polimer	100% polipropylen
Średnia gęstość	0,91
Punkt topliwość	165°C
Rodzaj włókna	ciągły
Średnica włókna	40-55 μm
Sposób łączenia włókien	zgrzewanie termiczne

Parametr	Norma	Jednostka	Wartość średnia	Tolerancja
Wytrzymałość na rozciąganie	EN ISO 10319	kN/m kN/m	MD 9.0 CMD 9.0	- 1.3 - 1.3
Wytrzymałość na przebicie dynamiczne (stożkiem)	EN 918	mm	27	+ 5
Wytrzymałość na przebicie statyczne CBR	EN ISO 12236	kN	1 250	- 0.15
Umowny wymiar porów $O_{90}$	EN ISO 12956	$\mu\text{m}$	120	$\pm 25$
Przepuszczalność wody w płaszczyźnie prostopadłej	EN ISO 11058	m/s	$55 \cdot 10^{-3}$	$-12 \cdot 10^{-3}$
Wytrzymałość	Przykrycie powinno nastąpić najpóźniej 2 tygodnie po wbudowaniu. Trwałość min. 100 lat w naturalnym gruncie.			
Odporność na utlenianie	prEN ISO 13438	Zachowana wytrzymałość	100%	
Odporność chemiczna	EN 14030	Zachowana wytrzymałość	100%	
Odporność mikrobiologiczna	EN 12225	Zachowana wytrzymałość	100%	

### 3. SPRZĘT

#### 3.1 Sprzęt do wykonywania robót

Roboty można wykonać ręcznie.

Wykonawca jest zobowiązany do używania takich narzędzi, które nie spowodują niekorzystnego wpływu na jakość materiałów i wykonywanych robót oraz będą przyjazne dla środowiska.

### 4. TRANSPORT

#### 4.1 Transport materiałów

Do transportu materiałów stosować następujące sprawne technicznie środki transportu:

-samochód skrzyniowy o ładowności 5-10 ton,

-samochód dostawczy o ładowności 0,9 ton,

Papy, folia i lepik do warstw izolacyjnych mogą być przewożone dowolnymi środkami transportu.

Materiały należy układać równomiernie na całej powierzchni ładunkowej, obok siebie i zabezpieczyć przed możliwością przesuwania się podczas transportu.

Papy, folie i lepik powinny być układane w pozycji pionowej.

Przy za- i wyładunku oraz przewozie na środkach transportowych należy przestrzegać przepisów obowiązujących w transporcie drogowym.

Wykonawca jest zobowiązany do stosowania takich środków transportu, które wpłyną niekorzystnie na jakość robót i właściwości przewożonych materiałów.

Przy ruchu po drogach publicznych środki transportowe muszą spełniać wymagania przepisów ruchu drogowego.

### 5. WYKONANIE ROBÓT

#### 5.1 Warunki wykonywania robót izolacyjnych

Roboty izolacyjne mogą być rozpoczęte i prowadzone w przypadku spełnienia następujących warunków:

- kiedy panuje bezdeszczowa pogoda lub wykonano zabezpieczenia przeciwdeszczowe oraz kiedy temperatura otoczenia nie jest niższa niż  $+5^{\circ}\text{C}$ ,
- kiedy podłoża pod izolację zostały już wykonane i osiągnęły dostateczny stopień suchości,
- kiedy na budowie znajdują się już wszystkie potrzebne materiały i sprzęt.

Jako podkład pod izolację wodochronną może służyć beton wy równany i zatarty packą drewnianą lub tynk cementowy (co najmniej II rodzaj) z dodatkiem uszczelniającym lub bez. Dodatek uszczelniający należy dawać do tynku lub gładzi znajdującej się od strony wody (przed izolacją ciągłą). Wszelkie załamania powierzchni powinny być zaokrąglone promieniem  $r=5$  cm oraz wyrobione wymagane spadki podłoża

#### 5.2 Izopacja papami termozgrzewalnymi

Pokrycia dwuwarstwowe z papy termozgrzewalną mocowanej do podłoża metodami tradycyjnymi

Pokrycie dwuwarstwowe z pap asfaltowych może być wykonane w układzie podanym w normie PN-80/B-

10240 i PN-B-02361:1999.

### 5.3 Izolacje papowe

Izolacje papowe wykonuje się z pap izolacyjnych, jutowych lub na osnowie z włókien szklanych. Przed przyklejeniem papa powinna być rozwinięta i ułożona na płask w ciągu 1 doby w celu wyprostowania zagięć, fałd i załamania. Arkusze przeznaczone do natychmiastowego przyklejenia zwijają się ponownie w rolki i dostarcza na

Przy stosowaniu lepików na gorąco należy przyklejać papę rozwijając ją z rolki. Natomiast przy użyciu lepików na zimno rozcina się rolę na krótsze odcinki 3-5 m (wg potrzeby) i — po nasmarowaniu podkładu i spodu papy — przykładają się nowy odcinek dociskając go stopami lub walcem tak, aby powietrze spod papy zostało całkowicie usunięte na boki i aby nie tworzyły się pęcherze i fałdy. Ze względu na to, że krzepnięcie lepików na zimno trwa co najmniej 5 dni, dokładne sklejenie papy jest łatwiejsze. Natomiast zbyt szybkie stygnięcie gorących lepików po rozsmarowaniu na podkładzie nie pozwala dobrze przykleić papy na całej powierzchni. Należy zatem, przy stosowaniu lepików na gorąco, przestrzegać zasady smarowania małego odcinka podkładu, aby przyłożona do niego papa zetknęła się jeszcze z niezastygłą warstwą lepiku.

### 5.4 Wykonanie izolacji poziomej ścian fundamentowych.

Odtworzenie hydroizolacji poziomej jest niestety kłopotliwe, pracochłonne i dość kosztowne. Jednym ze sposobów wykonania wtórnej hydroizolacji poziomej jest wykonanie iniekcji. Iniekcja przeciw wilgoci podciąganej kapilarnie polega na nasączeniu pasa muru w całym jego przekroju takim środkiem, który spowoduje zahamowanie kapilarnego transportu wilgoci. Z czasem, ponad taką blokadą, dzięki zahamowaniu transportu wilgoci, uzyskujemy mur o prawidłowej wilgotności. Usytuowanie otworów iniekcyjnych zależy od stopnia przesiąknięcia wilgocią przegrody, od warunków gruntowych wokół obiektu oraz od tego czy wykonujemy (odtworzymy) też izolację pionową.

W przypadku murów o grubości do 60 cm otwory wierci się z jednej strony muru, a koniec otworu powinien być oddalony o 5–10 cm od przeciwległego krańca przegrody

Otwory rozmieszcza się w jednym szeregu (odstęp między ich środkami wynosi 10–12,5 cm) lub w dwóch szeregach (szereg otworów górnych musi być przesunięty o połowę odstepu w stosunku do szeregu otworów znajdujących się poniżej), pionowy odstęp między górnym, a dolnym szeregiem nie może przekraczać 8 cm. W murach o szerokości powyżej 60 cm otwory najczęściej wierci się w dwóch rzędach bądź z dwóch stron muru. Średnica otworów zależy od sposobu włączania preparatu iniekcyjnego – w przypadku iniekcji bezciśnieniowej powinna wynosić 30 mm, przy iniekcji ciśnieniowej z reguły 10–20 mm. Generalnie zaleca się nachylenie pod kątem 25° tak, aby otwory przechodziły przez co najmniej jedną warstwę spoiny przy murach do 30 cm i przynajmniej dwie spoiny w przypadku murów grubszych. W cienkich murach otwory należy wiercić bardziej stromo (do 40°), w grubych bardziej płasko. Iniekcja może odbywać się bezciśnieniowo (grawitacyjnie) bądź też pod ciśnieniem. Preparatem na bazie mikroemulsji silikonowej (SMK). SMK posiada bardzo niską lepkość, wielkość promienia cząsteczek wynosi od 10-9 do 10-10 m jest więc o rząd wielkości mniejsza od pozostałych emulsji, ponadto cząsteczki SMK mogą mieszać się z wodą kapilarną materiału budowlanego, tak że nawet przy wysokim stopniu zawilgocenia możliwa jest duża głębokość wnikania i dobre rozprowadzanie materiału w przegrodzie. Preparat iniekcyjny można stosować w murach o stopniu przesiąknięcia wilgocią 45-75% bez wstępnego osuszania muru. W przypadku wyższego zawilgocenia konieczne jest wstępne osuszenie muru w strefie iniekcji (najlepiej gorącym powietrzem). Prace wstępne obejmują najczęściej przygotowanie podłoża, uszczelnienie miejsc wycieku wody oraz elastyczne uszczelnienie ruchomych szczelin. Rozpoczynamy od usunięcia zniszczonych i nieodpowiednich tynków, jastrychów i powłok malarskich. W przypadku szczelnych posadzek jastrych usuwa się tylko w pasie o szerokości 30 cm przy styku posadzki ze ścianą, jeśli zaś posadzka jest nieszczelna – z całej powierzchni. Spoiny należy wydłutować na głębokość co najmniej 2 cm. Mury, szczególnie w obiektach starych, zabytkowych, nie są jednorodne – zbudowane z różnych materiałów, często też znajdują się w nich kawerny, rysy czy pęknięcia. Wtedy przed zastosowaniem właściwego preparatu iniekcyjnego należy wypełnić większe pustki i rysy w murze. Właściwy preparat iniekcyjny powinien rozprzestrzenić się w kapilarach, a nie wypełnić pustki w strukturze muru. Po wywierceniu otworów następuje ich odpylenie (odessanie pyłu), następnie w otwory wprowadza się zaprawę (suspensję) wypełniającą rysy i pustki, po czym po rozpoczęciu procesu twardnienia ponownie wykonuje się nawierty w tych miejscach. Przy wypełnianiu pustek stosuje się zazwyczaj ciśnienie rzędu 2-3 atmosfer. Materiał wypełniający wprowadza się przez wywiercone otwory. Po wykonaniu wstępnej iniekcji wypełniającej pustki i rysy, w ciągu następnych 60 minut, należy wykonać właściwą iniekcję. Oznacza to, że częściowo stwardniałą zaprawę z wstępnej iniekcji należy rozwiąć i w te same otwory wprowadzić mikroemulsję silikonową.

Iniekcję beciśnieniową wykonujemy, wlewając preparat „mokre na mokre” i uzupełniamy tak długo, aż nastąpi całkowite nasycenie muru. Zalecane są przy tym specjalne lejki lub pojemniki dozujące, umożliwiające lepszą kontrolę nasączenia muru.

Jeśli w niektórych lejkach, po upływie wymaganej ilości godzin, pozostanie płyn iniekcyjny, należy rozdzielić go na puste już lejki. Lepsze efekty daje iniekcja ciśnieniowa – wtłaczanie preparatu przy jednostajnym niskim ciśnieniu przez pakery niskociśnieniowe, umieszczone w otworach iniekcyjnych lub przy pomocy lancy iniekcyjnej. Iniekcja ciśnieniowa, która może być stosowana także w murach mokrych (zalecane wstępne osuszenie pasa muru), pozwala na kontrolę całego procesu wtłaczania preparatu, a otwory iniekcyjne można wiercić w poziomie.

Po zakończeniu procesu wysycania muru, otwory należy zasklepić za pomocą zaprawy. Przy wyborze sposobu iniekcji należy kierować się przede wszystkim stopniem przesiąknięcia wilgocią muru. Gdy kapilarny współczynnik przesiąknięcia wilgocią jest wyższy niż 60 % iniekcja grawitacyjna może nie spełnić oczekiwań, wtedy lepiej jest wykonać iniekcję niskociśnieniową. To, czy otwory nawiercamy w jednym czy dwóch rzędach,

zależy od grubości muru i tego, czy jest to mur jednorodny czy z przewarstwieniami kamiennymi. W murach mieszanych stosuje się zazwyczaj iniekcje dwurzędowe. W murach wykonanych z małonasiąkliwych kamieni otwory wierci się nie w kamieniu, a w spoinach. W przypadku iniekcji dwurzędowych należy liczyć się z tym, iż nastąpi zwiększenie zużycia preparatu. W przypadku murów o szerokości powyżej 60 cm wykonuje się najczęściej iniekcje dwustronne. Jeżeli w grubszych murach wykonujemy nawierty z jednej strony, należy zwrócić uwagę, by otwory przebiegały do siebie równolegle. Wykonanie iniekcji nie gwarantuje wyschnięcia muru. W przypadku SMK trzeba koniecznie zadbać o to, aby fizyczne schnięcie mikroemulsji silikonowej nastąpiło w ciągu tygodnia od wtłoczenia preparatu iniekcyjnego!

Bardzo istotne jest fizyczne suszenie poprzez ustawienie urządzeń grzewczych i usuwających wilgoć. Materiał iniekcyjny musi rozłożyć się w całym przekroju muru, aby mógł nastąpić zamierzony skutek. W przypadku SMK (iniekt schnący fizycznie), przy wysokim zawilgoceniu muru i jednocześnie wysokiej wilgotności powietrza, mogą się pojawić z tym problemy. Gdy

woda, jako nośnik materiału iniekcyjnego, nie może odparować, materiał iniekcyjny pozostaje płynny i nie może tym samym ujawnić swojego działania. Dopiero wówczas, gdy materiał budowlany uzyska własności hydrofobowe, zapewnione jest przerwanie podciągania

kapilarnego i możliwe odparowanie wilgoci powyżej poziomu iniekcji. Samo odtworzenie izolacji poziomej to tylko jeden z etapów prac wykonywanych przy renowacjach. Dalsze prace będą polegać na wykonaniu hydroizolacji pionowej ścian fundamentowych od strony wilgoci gruntowej lub od strony pomieszczenia (tzw. izolacja typu wannowego). Konieczne może być też zastosowanie tynków renowacyjnych (szczególnie przy zasolonych przegrodach), prawidłowe

zabezpieczenie cokołów oraz zastosowanie preparatów do zwalczania korozji biologicznej.

#### **Sposób stosowania**

Koncentrat należy rozcieńczyć z czystą wodą w proporcjach 1:9. Przygotowany roztwór należy wykorzystać w ciągu jednego dnia. Preparat iniekcyjny można stosować w murach o stopniu przesiąknięcia wilgocią 45-75 % bez wstępnego osuszania muru. W przypadku wyższego zawilgocenia konieczne jest wstępne osuszenie muru w strefie iniekcji (najlepiej gorącym powietrzem). Prace wstępne obejmują najczęściej przygotowanie podłoża, uszczelnienie miejsc wycieku wody oraz elastyczne uszczelnienie ruchomych szczelin. Rozpoczynamy od usunięcia zniszczonych tynków, jastrychów i powłok malarskich. W przypadku szczelnych posadzek jastrych usuwa się tylko w pasie o szerokości 30 cm przy styku posadzki ze ścianą, jeśli posadzka jest nieszczelna – z całej powierzchni. Spoiny należy wydłutować na głębokość co najmniej 2 cm. Ściana, szczególnie w obiektach zabytkowych, nie jest w środku jednorodna, często można w niej znaleźć niewypełnione fugi, mikrorysy czy nawet większe pęknięcia i pustki. W takim wypadku przed zastosowaniem właściwego preparatu iniekcyjnego wypełnia się większe pustki i rysy w murze. Właściwy preparat czynny powinien rozprzestrzenić się tylko w kapilarach, inaczej nie osiągniemy zamierzonego efektu. Po wywierceniu otworów następuje ich odpylenie (odessanie pyłu), następnie w otwory wprowadza się przy pomocy pompy niskociśnieniowej zaprawę (suspensję) wypełniającą rysy i pustki, po czym, po rozpoczęciu procesu twardnienia ponownie wykonuje się nawierty w tych miejscach. Przy wypełnianiu pustek stosuje się zazwyczaj ciśnienie rzędu 2-3 atmosfer. Materiał wypełniający wprowadza się przez wywiercone otwory. Po wykonaniu wstępnej iniekcji wypełniającej pustki i rysy, w ciągu następnych 60 minut należy wykonać właściwą iniekcję. Oznacza to, że częściowo stwardniałą zaprawę z wstępnej iniekcji należy rozwiercić i w te same

otwory wprowadzić mikroemulsję silikonową. W przypadku murów o grubości do 60 cm otwory wierce się z jednej strony muru, a koniec otworu powinien być oddalony o 5-10 cm od przeciwległej powierzchni. Otwory rozmieszcza się w jednym (odstęp między ich środkami wynosi 10-12,5 cm) lub w dwóch szeregach (szereg otworów górnych musi być przesunięty o połowę odstepu w stosunku do szeregu otworów znajdujących się poniżej). Odstęp między górnym, a dolnym szeregiem otworów nie może przekraczać 8 cm. W murach o szerokości powyżej 60 cm otwory wierce się w dwóch rzędach bądź z dwóch stron muru.

Średnica otworów zależy od sposobu wtłaczania preparatu iniekcyjnego – w przypadku iniekcji beciśnieniowej powinna wynosić ok. 30 mm, przy iniekcji niskociśnieniowej z reguły 10-20 mm. Generalnie zaleca się nachylenie pod kątem 25°, tak aby otwory przechodziły przez co najmniej jedną warstwę spoiny. W cienkich murach otwory należy wiercić bardziej stromo (do 40°), w grubych bardziej płasko. Iniekcję beciśnieniową wykonujemy wlewając preparat „mokre na mokre” i uzupełnia tak długo aż nastąpi całkowite nasycenie muru. Ułatwieniem w metodzie grawitacyjnej są specjalne pojemniki dozujące umożliwiające lepszą kontrolę nasączenia muru. Jeszcze lepsze efekty daje iniekcja ciśnieniowa – wtłaczanie preparatu przy jednostajnym niskim ciśnieniu przez pakery niskociśnieniowe umieszczone w otworach iniekcyjnych lub przy pomocy lancy iniekcyjnej. Iniekcja ciśnieniowa może być stosowana w murach mokrych (zalecane wykonanie wstępnego osuszenia pasa muru), a otwory iniekcyjne można wiercić nawet w poziomie. Wybór pomiędzy iniekcją grawitacyjną, a niskociśnieniową zależy od stopnia przesiąknięcia wilgocią przegrody. Gdy kapilarny współczynnik przesiąknięcia wilgocią jest wyższy niż 60% iniekcja grawitacyjna nie spełni oczekiwań, trzeba wtedy wykonać iniekcję ciśnieniową. Otwory poiniekcyjne należy wypełniać zaprawą.

Iniekcje dwurzędową wykonuje się przede wszystkim w murach mieszanych. Otwory wierce się w spoinach jeśli przegroda wykonana jest z mało nasiąkliwych kamieni o różnej wielkości i kształtach. W przypadku iniekcji zużycie preparatu iniekcyjnego może wzrosnąć. W przypadku murów o szerokości powyżej 60 cm wykonuje się najczęściej iniekcje dwustronne. Wykonanie iniekcji jednostronnej w grubszych murach też jest możliwe, należy jednak zwrócić szczególną uwagę na to by otwory przebiegały do siebie równoległe. W przypadku SMK trzeba koniecznie zadbać o to, aby fizyczne schnięcie mikroemulsji silikonowej nastąpiło w ciągu tygodnia od wtłoczenia preparatu iniekcyjnego!

**Poszczególne warstwy izolacji należy wykonywać zgodnie z kartami technologicznymi producenta.**  
**Uwagi**

**Należy chronić dzieci przed dostępem do preparatu. Przestrzegać przepisów BHP. Zaleca się mycie urządzeń wodą natychmiast po każdorazowym wykorzystaniu.**

**Wszystkie wymienione parametry odnoszą się do temperatury +23°C i 55% wilgotności względnej powietrza. Wyższe temperatury i niższa wilgotność powietrza przyspieszają, a niższe temperatury i wyższa wilgotność powietrza opóźniają czas obróbki i przebieg twardnienia.**

#### **Wykonanie iniekcji**

1. Wiercenie otworów iniekcyjnych w murze wykonuje się w jednej linii na wybranym poziomie, równoległe do poziomu posadzki w podpiwniczeniu lub przyziemiu w zależności od tego, czy budynek jest podpiwniczony czy też nie. Otwory o średnicy 20 mm wykonuje się przy użyciu młotów udarowo-obrotowych w odstępach co 10-15 cm, w zależności od stanu zasolenia murów. Jeżeli zasolenie murów jest większe niż 0,5% masowych lub gdy nie wykonuje się pomiarów zasolenia, należy wykonywać otwory iniekcyjne co 10 cm. W przypadku minimalnego zasolenia, znacznie poniżej 0,3%, otwory iniekcyjne można wiercić co 15 cm. Stwierdzono bowiem, że - podobnie jak w innych technologiach - zasolenie murów wpływa na zmniejszenie promienia penetracji iniekcji. Otwory iniekcyjne wierce się na głębokości grubości muru minus 5 cm oraz pod kątem 15°-30° do poziomu. Sposób wiercenia otworów ilustrują rysunki przekroju poziomego i pionowego murów wierconych jednostronnie i dwustronnie.

2. Przygotowane otwory iniekcyjne nawilża się przed wprowadzeniem środka iniekcyjnego wodą przez skierowanie do otworu strumienia wody około 0,5 l, który poza nawilżaniem wypłukuje z otworów zwiarcinę stanowiącą przeszkodę w penetracji środka iniekcyjnego. Wodę do otworów można skierować z urządzenia iniekcyjnego pod ciśnieniem grawitacyjnym.

3. W przygotowane otwory iniekcyjne wprowadza się grawitacyjnie, po około 30 minutach od nawilżenia, świeżo przygotowany środek iniekcyjny, składający się z cementu portlandzkiego, aktywatora krzemianowego i wody w odpowiednich proporcjach wagowych. Mieszanina ta w czasie iniekcji powinna mieć konsystencję łatwo samopoziomującą się w naczyniu i łatwo wylewającą się z naczynia przez otwór o średnicy 2 cm. Ilość wprowadzonego grawitacyjnie środka iniekcyjnego równa się objętościowo pojemności otworu iniekcyjnego.

Środek iniekcyjny w tej technologii jest jednocześnie środkiem zaślepiającym (flekującym) otwory, które po iniekcji można dodatkowo zaślepić tuż przy wylocie, (przy użyciu szpachelki) tym samym środkiem iniekcyjnym, lecz o gęstszej konsystencji. Czynność ta zwiększa estetykę lica muru w strefie iniekcji.

4. Mieszanie iniekcyjną przygotowuje się bez pośrednio przed jej użyciem i należy ją zastosować do 30 minut od czasu dodania wody do składników mieszanki. Przeciwwilgociową izolację pionową wykonuje się w następujący sposób: otwory iniekcyjne wierce się w identyczny sposób jak w przypadku izolacji poziomej, natomiast różnica polega na rozmieszczeniu otworów na płaszczyźnie izolowanej ściany od środka budynku. Płaszczyznę muru zewnętrznego nawierca się siatką otworów iniekcyjnych w odległościach w rzędzie i pionie co 20 cm. W wyjątkowych sytuacjach zasolenia muru otwory należy wiercić w odstępach co 15 cm. Geometria rozmieszczenia otworów pokazana jest na rysunku, przedstawiającym widok ściany od strony nawiertów oraz na rysunku przedstawiającym przekrój pionowy izolowanej pionowo ściany. Pozostałe czynności są identyczne, jak podczas wykonywania izolacji poziomej tą metodą

#### **5.4 Wykonanie izolacji pionowej ścian fundamentowych.**

##### **Przygotowanie podłoża**

Podłoże musi być niezamrożone, nośne, równe i wolne od smoły, raków i rozwartych rys, zadziórów oraz szkodliwych zanieczyszczeń. Krawędzie należy sfazować (zukośować) zaś wyoblenia odpowiednio zaokrąglić. Podłoże może być suche lub lekko wilgotne, lecz chłonne. Wilgotne podłoże wydłuża czas twardnienia. Istniejące grubowarstwowe uszczelnienia i malarskie powłoki bitumiczne nadają się jako podłoże o ile wykazują wystarczającą wytrzymałość do przyjęcia nowej warstwy uszczelniającej. Miękkie, grubowarstwowe powłoki np. z kationowych emulsji bitumicznych lub bitumiczno-lateksowych mas uszczelniających należy oczyścić. Należy zbierać wystające resztki zaprawy, krawędzie odsadki fundamentowej należy oczyścić z gruzu i ziemi. Wystające części fundamentów należy potraktować ze szczególną pieczołowitością. Mleczko cementowe, resztki zaprawy i inne obniżające przyczepność części należy usunąć z całej powierzchni za pomocą odpowiednich narzędzi.

##### **Warstwa gruntująca**

Jako powłokę gruntującą nanosi się szczotką lub szerokim pędzlem, rozcieńczony wodą w stosunku 1:10 lub 1:15 w przypadku natrysku. Podłoża, które wymagają wzmocnienia (np. beton porowaty lub podłoża łuszczące się), należy zagruntować. Po wyschnięciu powłoki gruntującej można przystąpić do nanoszenia materiału właściwej izolacji.

##### **Pierwsza warstwa izolacji**

Żeby zapobiec tworzeniu się pęcherzy na powierzchniach o dużych porach, nierównościach, jak i na bloczkach profilowanych powierzchniowo, potrzebne jest szpachlowanie wypełniające (szpachlowanie drapane) wykonane przy pomocy właściwego materiału izolacyjnego. Szpachla wypełniająca musi wyschnąć, zanim będzie można rozpocząć następny etap pracy. W przypadku nieotynkowanego muru z bloków wielkowymiarach należy zamknąć spoiny pionowe o rozwarości poniżej 5 mm poprzez szpachlowanie wypełniające materiałem izolacyjnym. Przy rozwarościach powyżej 5 mm należy je zamknąć poprzez szpachlowanie wypełniające, np. masą kompensującą skurcz, nieprzepuszczającą wody, wyrównawczą masą szpachlową.

##### **Uszczelnienie dylatacji oraz przejść rurowych**

Szczeliny dylatacyjne zaleca się uszczelnić taśmą izolacyjną. Jest ona naklejona na krawędziach szczeliny masą izolacyjną i później łączona z izolacją powierzchniową. Uszczelnienie z materiału izolacyjnego w obrębie przejść rurowych powinno być wykonywane w postaci wyoblenia. W okolicy poziomu gruntu i w rejonie rozpryskiwanej wody zaleca się, żeby przed uszczelnieniem powlec cokolwiek elastyczną mikrozaprawą. Uszczelnienia z mineralnej zaprawy elastycznej i masy powinny nakładać się na siebie na szerokości około 20 cm. W ten sposób zapobiega się podciąganiu wilgoci pod izolację, a przez to możliwym szkodom spowodowanym mrozem. Czarna izolacja nie powinna być później widoczna ponad powierzchnią gruntu. Miejsca połączeń i zaokrąglenia są rejonami szczególnie zagrożonymi przez wodę. Przy tradycyjnych materiałach uszczelniających są one najczęstszymi miejscami przenikania wody. Masy umożliwiają płynne i bezspoinowe przejścia pomiędzy izolacją wyoblen (faset) i izolacją powierzchni płaskich. Celowym jest rozpoczęcie uszczelniania piwnicy od uszczelnienia wyoblen. Uszczelnienie powierzchniowe należy przedłużyć na ok. 10 cm szerokości odsadki fundamentowej. Wykonania wyoblen na styku ściana/płyta lub ściana/odsadzka fundamentowa można wykonać przy pomocy materiału izolacyjnego. Wzmocnienie tkaniną nie jest potrzebne. Do tworzenia wyoblen najlepiej nadaje się, będąca w naszej ofercie handlowej, kielnia w kształcie kociego języczka. Promień zaokrąglenia powinien wynosić maksymalnie 2 cm. W przypadku istniejących wyoblen wykonanych z zaprawy należy zwrócić uwagę na zapewnienie należytej jej przyczepności do podłoża oraz na

zapobieżenie przenikaniu wilgoci.

#### **Właściwa izolacja nakładana metodą ręczną**

Nakładanie uszczelnienia wykonać w co najmniej w 2 procesach roboczych. Drugi proces roboczy powinien być przeprowadzony najszybciej jak to jest możliwe, tak by nie uszkodzić warstwy położonej w pierwszym procesie roboczym.

#### **Właściwa izolacja nakładana metodą natrysku**

##### **Warstwa ochronna**

Na ścianach fundamentowych najczęściej warstwą ochronną są płyty ze styropianu ekstrudowanego lub ekspandowanego, które stanowią jednocześnie izolację termiczną pomieszczeń piwnicznych.

Jako izolacji termicznej ścian fundamentowych z zastosowano płyty styropianu ekspandowanego grubości 12cm oraz systemu folia budowlana + geowłóknina. Płyty faliste i jednowarstwowe folie wytłaczane (pęcherzykowe) nie nadają się do ochrony uszczelnienia w czasie zasypywania wykopu. W przypadku stosowania wytłaczanych płyt polistyrenowych jako warstwy ochronnej należy wykluczyć pionowe ich przemieszczenia poprzez zastosowanie folii poślizgowych lub wypełnień z nie związanych frakcji piaskowych. Warstwa ochronna i zasypywanie wykopu może nastąpić dopiero po całkowitym wyschnięciu izolacji. Płyty z polistyrenu przyklejać należy materiałem z którego wykonana została izolacja powłokowa.

#### **5.3 Izolacje masą gruntującą asfaltowo-kauczukową**

Przygotowanie podłoża: Przy nakładaniu na betony i tynki musi być zakończony proces wiązania cementu. Podłoże nie może być zmrożone, oszronione oraz musi być pozbawione zastoin wody. Usunąć luźne elementy, ostre krawędzie, zanieczyszczenia i pył, części metalowe odrdzewić. Ubytki wyspoinować, powierzchnie porowate wyrównać zaprawą cementową.

Aplikacja: Stosować na zimno. W czasie chłódów, dla łatwiejszego prowadzenia prac zaleca się wstawić opakowanie z produktem do ciepłego pomieszczenia na 1-2 doby. Przed użyciem dobrze wymieszać. Pierwszą warstwę masy nakładać poprzez wtarcie w podłoże szczotką dekarską lub pędzlem. W przypadku wykonywania samodzielnej powłoki hydroizolacyjnej nakładać 2-3 warstwy masy, każdą warstwę po wyschnięciu poprzedniej, przy użyciu szczotki dekarskiej, pędzla lub metodą natrysku.

## **6. KONTROLA JAKOŚCI**

6.1. Kontrola jakości robót polega na sprawdzeniu zgodności ich wykonania z wymaganiami niniejszej specyfikacji

6.2. Kontrola wykonania podkładów pod izolacje wodoodporne powinna być przeprowadzona przez Inspektora nadzoru przed przystąpieniem do wykonania właściwej izolacji. Odbiór podłoża należy potwierdzić wpisem do dziennika budowy.

6.3. Kontrola wykonania izolacji. Kontrolę wykonania izolacji należy przeprowadzić wg poniższego tabelarycznego opisu.

Podłoże pod izolację z zaprawy cementowej i betony

Lp.	Wymagania	Metoda oceny
1	2	3
1	Wytrzymałość zaprawy na ściskanie - nie mniej niż 10 MPa Wytrzymałość betonu na ściskanie - klasa nie niższa niż B10	PN-90/B-14501 – dla zap. cem. PN-88/B-06250 – dla betonu
2	Wilgotność - nie większa niż 6 %	Badania laboratoryjne pobranych próbek, badania wilgotnościomierzem na placu budowy
3	Grubość - min. 30 mm	Pomiar grubości
4	Równość - prześwit między powierzchnią podłożną a łata o dł. 2,0 m nie większy niż 5 mm.	Ocena wizualna, przez przyłożenie łaty kontrolnej
5	Brak spękań i rys skurczowych	Ocena wizualna na podstawie oględzin

6	Wykończenie powierzchni - zatarta na ostro packą drewnianą, - w przypadku folii – na gładko	Ocena wizualna na podstawie oględzin
7	Zdylatowania - pola nie większe niż 2,00x2,00 m	Pomiary rozstawu szczelin dylatacyjnych z dokładnością do 10 cm
8	Wypełnienie szczelin dylatacyjnych termicznych - o szer. do 5 mm nie wymagają wypełnienia - o szer. większej niż 5 mm wypełnienie materiałem ściśliwym lub kitem asfaltowym	Ocena wizualna : sprawdzenie nacięcia kielnią, pomiar szerokości z dokładnością do 2 mm, określenie materiału wypełniającego szczelinę
9	Gruntowanie - powierzchniowo preparatem asfaltowym	Ocena wizualna – sprawdzenie powłoki gruntującej : jej równomierność, ciągłość i przyczepność
10	Zaokrąglenie naroży i styków z pionowymi płaszczyznami - zaokrąglenie łukiem o promieniu co najmniej 5 cm - złączenie za pomocą listwy trójkątnej	Pomiar i oględziny

Izolacja wodochronna z papy i folii

L.p.	Wymagania	Metoda oceny
1	2	3
1	Prawidłowość ułożenia materiału na podłożu	Oględziny
2	Prawidłowość przyklejenia do podłoża cementowego lub betonowego	Oględziny
3	Szczelność zakładów - arkusze powinny być ze sobą łączone na zakład	Oględziny i pomiary
4	Prawidłowość zakładów - sprawdzenie szczelności każdego zakładu	Oględziny wizualne
5	Sprawdzenie dokładności uszczelnień brzegu sklejonnych zakładów	Oględziny

## 7. OBMIAR ROBÓT IZOLACYJNYCH

### 7.1. Jednostką obmiarową robót jest:

Dla robót izolacyjnych - m<sup>2</sup> powierzchni wykonania izolacji. Z powierzchni izolacji potrąca się powierzchnie większe od 1,0 m<sup>2</sup>.

### 7.2. Zasada obmiaru

Ilość robót określa się na podstawie dokumentacji projektowej z uwzględnieniem zmian podanych w dokumentacji powykonawczej zaaprobowanych przez Inspektora nadzoru i sprawdzonych w naturze.

## 8. ODBIÓR ROBÓT

8.1 Ogólne zasady odbioru robót podano w Ogólnej Specyfikacji Technicznej. Czynności odbiorowych dokonuje Inspektor Nadzoru na podstawie kontroli jakości dostarczonych materiałów, wykonanych robót potwierdzonych odpowiednimi protokołami i zapisami w Dzienniku Budowy, na podstawie zgodności z Dokumentacją Projektową, Specyfikacją Techniczną oraz wymaganym zakresem robót.

Roboty uznaje się za wykonane zgodnie z Dokumentacją projektową, ST i wymaganiami Inspektora Nadzoru, jeżeli wszystkie pomiary i badania z zachowaniem tolerancji, dały wyniki pozytywne.

Podstawą odbioru robót zanikających lub ulegających zakryciu jest pisemne stwierdzenie Inspektora Nadzoru w dzienniku budowy o wykonaniu robót zgodnie z dokumentacją projektową i ST.

8.2 Odbiór robót izolacyjnych powinien się odbyć przed wykonaniem tynków i innych robót wykończeniowych.

Podstawą do odbioru robót izolacyjnych powinny być następujące dokumenty:

- dokumentacja techniczna,
- dziennik budowy,
- zaświadczenia o jakości materiałów i wyrobów dostarczonych na budowę,
- protokoły odbioru poszczególnych etapów robót zanikających,

- e) protokoły odbioru materiałów i wyrobów,
- f) wyniki badań laboratoryjnych, jeżeli takie były zlecane przez Wykonawcę.

### 8.3 Roboty izolacyjne podlegają zasadom odbioru robót zanikających i ulegających zakryciu

Wszystkie roboty należy traktować jako zanikające. Ich odbiór powinien zostać wykonany przed rozpoczęciem następnego

etapu. W przypadku pozytywnego wyniku badań (zgodności z dokumentacją projektową i szczegółową specyfikacją techniczną) można zezwolić na rozpoczęcie wykonywania następnych etapów robót. W przeciwnym przypadku (negatywny wynik badań) należy określić zakres prac i rodzaj materiałów koniecznych do usunięcia nieprawidłowości.

Po ich wykonaniu badania należy powtórzyć. Wszystkie ustalenia związane z dokonanym odbiorem robót ulegających zakryciu należy zapisać w dzienniku budowy lub protokole podpisanym przez przedstawicieli inwestora (inspektor nadzoru) i wykonawcy (kierownik budowy).

### 8.4 Odbiór częściowy

Odbiór częściowy polega na ocenie ilości i jakości wykonanej części robót. Odbioru częściowego robót dokonuje się dla zakresu określonego w dokumentach umownych, według zasad jak przy odbiorze ostatecznym robót. Celem odbioru częściowego jest wczesne wykrycie ewentualnych usterek w realizowanych robotach i ich usunięcie przed odbiorem końcowym. Odbiór częściowy robót jest dokonywany przez inspektora nadzoru w obecności kierownika budowy. Protokół odbioru częściowego jest podstawą do dokonania częściowego rozliczenia robót, jeżeli umowa taką formę przewiduje.

### 8.5 Odbiór ostateczny (końcowy)

Odbiór końcowy stanowi ostateczną ocenę rzeczywistego wykonania robót w odniesieniu do ich zakresu (ilości),

jakości i zgodności z dokumentacją projektową. Odbiór ostateczny przeprowadza komisja, powołana przez zamawiającego, na podstawie przedłożonych dokumentów, wyników badań oraz dokonanej oceny wizualnej. Zasady i terminy powoływania komisji oraz czas jej działania powinna określać umowa. Wykonawca robót obowiązany jest przedłożyć komisji następujące dokumenty:

- dokumentację projektową z naniesionymi zmianami dokonanymi w toku wykonywania robót,
- szczegółowe specyfikacje techniczne ze zmianami wprowadzonymi w trakcie wykonywania robót,
- dziennik budowy i książki obmiarów z zapisami dokonywanymi w toku prowadzonych robót, protokoły kontroli

spisywane w trakcie wykonywania prac,

- dokumenty świadczące o dopuszczeniu do obrotu i powszechnego zastosowania uŜytych materiałów i wyrobów

budowlanych,

- protokoły odbiorów robót ulegających zakryciu i odbiorów częściowych.

## 9. PODSTAWA PŁATNOŚCI

### 9.1. Izolacje wodoodporne

Płaci się za ustaloną ilość m<sup>2</sup> wykonanej izolacji, która obejmuje:

- przygotowanie stanowiska roboczego,
- dostarczenie materiałów i sprzętu,
- obsługę sprzętu nieposiadającego etatowej obsługi,
- oczyszczenie podkładu, ;
- wykonanie izolacji wodoodpornej,
- oczyszczenie miejsca pracy z resztek materiałów,
- likwidacja stanowiska roboczego.

## 10. PRZEPISY ZWIĄZANE

### 10.1 Normy

#### PN-B-24620:1998

Lepiki, masy i roztwory asfaltowe stosowane na zimno. PN-74/B-24620 Lepik asfaltowy stosowany na zimno.

#### PN-74/B-24622

Roztwór asfaltowy do gruntowania.

**PN-91/B-27618**

Papa asfaltowa na osnowie zdwojonej przesywanej z tkaniny szklanej i welony szklanego

**PN-92/B-27619**

Papa asfaltowa na folii lub taśmie aluminiowej

**PN-B-27620.-1998**

Papa asfaltowa na welonie szklanym.

**PN-89/B-27617**

Papa asfaltowa izolacyjne

**B-9. IZOLACJE TERMICZNE, KOD CPV 45321000-3**

**SPECYFIKACJA TECHNICZNA WYKONANIA I ODBIORU ROBÓT  
BUDOWLANYCH**

Grupa robót - 45.3

Klasa robót - 45.32

Kategoria robót - Izolacje termiczne kod CPV 45 32 10 00 - 3

**Przedmiot opracowania**

Przedmiotem opracowania są warunki techniczne wykonywania i odbioru obowiązujące przy wykonywaniu i odbiorze izolacji termicznych

**Zakres stosowania**

Postanowienia zawarte w warunkach technicznych wykonania i odbioru izolacji termicznych mają zastosowanie przy zabezpieczaniu budynku przed utratą ciepła, a jednocześnie stanowią warstwę izolacji akustycznej.

Ustalenia zawarte w niniejszej specyfikacji obejmują wszystkie czynności umożliwiające i mające na celu wykonanie wszystkich izolacji cieplnych związanych z dociepleniem stropodachów oraz ścian zewnętrznych. Obejmują prace związane z dostawą materiałów, wykonawstwem i zakończeniem izolacji cieplnych i okładzin zewnętrznych, wykonywanych na miejscu.

Zakres robót obejmuje :

- wykonanie izolacji cieplnej stropu nad parterem
- wykonanie izolacji cieplnej posadzki parteru
- wykonanie izolacji cieplnej ścian zewnętrznych i fundamentów

**Określenia podstawowe**

Określenia podstawowe użyte w niniejszej SST są zgodne z obowiązującymi Polskimi Normami i Ogólną Specyfikacją Techniczną.

**Ogólne wymagania dotyczące robót**

Ogólne wymagania dotyczące zasad prowadzenia robót podano w Ogólnej Specyfikacji Technicznej. Niniejsza specyfikacja obejmuje całość robót związanych z wykonywaniem izolacji cieplnych i okładzin zewnętrznych oraz wszystkie roboty pomocnicze. Wykonawca jest odpowiedzialny za jakość wykonania tych robót oraz ich zgodność z umową, projektem wykonawczym, pozostałymi SST i poleceniami zarządzającego realizacją umowy. Wprowadzanie jakichkolwiek odstępstw od tych dokumentów wymaga akceptacji zarządzającego realizacją umowy.

**1. MATERIAŁY**

Wszelkie materiały do wykonania izolacji powinny odpowiadać wymaganiom zawartym w normach polskich lub aprobaty technicznych ITB dopuszczających dany materiał do powszechnego stosowania w budownictwie.

**1.1 Wełna mineralna (PN-67/B-23100).**

Składa się ona z cienkich i krótkich włókien otrzymanych ze stopu surowców mineralnych,

Rozróżnia się trzy gatunki wełny: I, II i III. Ciężar wełny oraz przewodność cieplna wynoszą:

gat. I-80 kG/m <sup>3</sup>	= 0,038 kcal/mh°C
gat. II -100	= 0,040 kcal/mh°C
gat. III -150	= 0,042 kcal/mh°C

Wełna jest pakowana w worki papierowe lub baloty w ramach ściśniętych drutem. Gatunek wełny, ciężar brutto i nazwa wytwórni powinna być oznaczona na każdym balocie. Przy odbiorze należy sprawdzić ilość worków lub balotów oraz wrywkowo ich ciężar, a pod względem jakości skontrolować, czy wełna nie posiada

zanieczyszczeń i grudek, albo czy nie jest sproszkowana lub zawilgocona. W przypadku wątpliwości należy przekazać próbki do zbadania.

Worki i baloty powinny być układane na suchej podłodze w stosach do wysokości 3,0 m. Wełna może być stosowana do izolacji cieplnych (do 600°C) lub akustycznych w całkowicie suchym otoczeniu.

Wełna szklana granulowana, gęstość materiału przy wdmuchiwaniu powinna wynosić 16 do 30kg/m<sup>3</sup>. Materiał musi być niepalny.

Krótkotrwała nasiąkliwość wodą metodą częściowego zanurzenia  $\leq 1\text{kg/m}^2$ .

Współczynnik przewodzenia ciepła w temp. +100 C  $\leq 0,039\text{W/mK}$ .

Stężenie naturalnych pierwiastków promieniotwórczych może wynosić  $f_1 \leq 1,2\text{ Bq/kg}$ ,  $f_2 \leq 240\text{ Bq/kg}$  wg Instrukcji COBR PIB Nr 18.

Docieplanie polega na nasypie grubej warstwy granulatu materiału - wełny mineralnej, za pomocą specjalnego agregatu podającego materiał pod ciśnieniem węzami. Pod stropem, operator czołgając się rozkłada materiał, kontrolując grubość i równomierność warstwy izolacji. Po zakończeniu prac otwory technologiczne stropodachu są szczelnie zamykane i zabezpieczane papą termozgrzewalną.

### 1.2 Płyty styropianowe palne i samogasnące.

Płyty są formowane ze wstępnie spienionych granulek styropianowych. Odmiany: P — palne, G — samogasnące, G-T — samogasnące i twarde.

Wymiary płyt: długość: 0,5 m, 1,0 m, 1,5 m, 2,0 m, 3,0 m, szerokość: 0,5 m, 0,6 m, 1,0 m, 1,20 m, grubość: 20-500 mm (co 10 mm). Ciężar objętościowy: 16-20, 21-30,

31-40 kG/m<sup>3</sup>. Współczynnik przewodności cieplnej:  $\lambda = 0,035\text{ kcal/mh}^\circ\text{C}$ . -Opakowania stanowią ramy z listew drewnianych (górną i dolną) ściągnięte drutem. W jednym opakowaniu może być 0,5-3,6 m<sup>3</sup>.

#### Przechowywanie z dala od źródeł ognia.

Oba rodzaje styropianu mają bardzo dobre właściwości termoizolacyjne, są lekkie, niewrażliwe na wilgoć ani na grzyby, ale mogą być stosowane tylko do temperatury 80°C, powyżej tej temperatury zaczynają powoli mięknąć i tracić swoje właściwości.

Styropian jest wrażliwy również na rozpuszczalniki (solwentnafta, benzyna itp.) znajdujące się w zimnych lepikach i klejach (np. w Butaprenie).

Ponieważ materiał jest palny i wrażliwy na temperaturę, powinien być odpowiednio chroniony podczas przewozu i składowania.

Styropian ma zastosowanie do izolacji termicznych i akustycznych.

### 1.3 Narożniki ochronne.

Narożniki ochronne aluminiowe z siatką dł 2,50 m lub 4,00 m.

#### Klej do styropianu

Klej do przyklejania styropianu oraz wykonywania warstwy zbrojącej na elewacji.

Szara zaprawa klejąca, cementowa, sucha do zarobienia wodą na budowie.

Przyczepność, [MPa]:

a) do betonu:

- w stanie powietrzno-suchym  $\geq 0,60$
- po 48 h w wodzie i 2h suszenia  $\geq 0,40$
- po 48 h w wodzie i 7 dni suszenia  $\geq 0,60$

b) do styropianu:

- w stanie powietrzno-suchym  $\geq 0,11$
- po 48 h w wodzie i 2h suszenia  $\geq 0,10$
- po 48 h w wodzie i 7 dni suszenia  $\geq 0,10$

Klej do wykonania warstwy zbrojącej na cokole, parterze i obszarze wejścia do budynku.

Dyspersyjna masa klejąca, bezcementowa, fabrycznie przygotowana tak aby po przemieszaniu była gotowa do zastosowania, barwiona w masie wg koloru masy tynkarskiej, zbrojona włóknami, umożliwiającą położenie na jej powierzchni tynku bez konieczności stosowania podkładów tynkarskich.

Przyczepność, [MPa]:

a) do betonu:

- w stanie powietrzno-suchym  $\geq 0,9$
- po 48 h w wodzie i 7 dni suszenia  $\geq 1,1$

b) do styropianu:

- w stanie powietrzno-suchym  $\geq 0,12$
- po 48 h w wodzie i 7 dni suszenia  $\geq 0,13$

#### **Siatki zbrojące.**

Do wykonania warstwy zbrojącej w części cokołowej stosować układ zbrojący dwóch warstw siatek z włókna szklanego o masie powierzchniowej z przedziału od 145-175 g/m<sup>2</sup>.

Do wykonania warstwy zbrojącej w obszarze wejścia do budynku stosować układ zbrojący dwóch warstw siatek z włókna szklanego o masie powierzchniowej min. 145 g/m<sup>2</sup> + tzw. siatka pancerna o masie powierzchniowej  $> 330 /m^2$ .

Do wykonania warstwy zbrojącej na powierzchni reszty elewacji stosować siatki z włókna szklanego o masie powierzchniowej z przedziału 150 - 165 g/m<sup>2</sup>.

Wszystkie siatki z włókna szklanego użyte do warstw zbrojących muszą stanowić elementy systemu uwzględnione w Aprobacie Technicznej systemu, która musi również obejmować możliwość stosowania siatek w dwóch warstwach zbrojących.

Klej do wykonania warstwy zbrojącej na cokole, parterze i obszarze wejścia do budynku.

Dyspersyjna masa klejąca, bezcementowa, fabrycznie przygotowana tak aby po przemieszaniu była gotowa do zastosowania, barwiona w masie wg koloru masy tynkarskiej, zbrojona włóknami, umożliwiająca położenie na jej powierzchni tynku bez konieczności stasowania podkładów tynkarskich.

Przyczepność, [MPa]:

a) do betonu:

- w stanie powietrzno-suchym  $\geq 0,9$
- po 48 h w wodzie i 7 dni suszenia  $\geq 1,1$

b) do styropianu:

- w stanie powietrzno-suchym  $\geq 0,12$
- po 48 h w wodzie i 7 dni suszenia  $\geq 0,13$

## **2. SPRZĘT**

### **2.1 Sprzęt do wykonywania robót**

Roboty można wykonać ręcznie.

Wykonawca jest zobowiązany do używania takich narzędzi, które nie spowodują niekorzystnego wpływu na jakość materiałów i wykonywanych robót oraz będą przyjazne dla środowiska.

## **3. TRANSPORT**

### **3.1 Transport materiałów:**

Do transportu materiałów stosować następujące sprawne technicznie środki transportu:

- samochód skrzyniowy o ładowności 5-10 ton,
- samochód dostawczy o ładowności 0,9 ton,

Przewóz i przechowywanie wełny powinny odbywać się w całkowicie suchych warunkach.

Przewóz styropianu w podanych opakowaniach.

## **4. WYKONANIE ROBÓT**

### **4.1 Wymagania ogólne**

Przed rozpoczęciem robót personel techniczny powinien zapoznać się dokładnie z projektem i ustalić kolejność i sposób wykonywania robót izolacyjnych. Izolacje w budynkach przewiduje się :

- a) ,termorenowację ścian zewnętrznych,
- b) na podłożu drewnianym – układanie wełny mineralnej

### **4.2 Wykonanie izolacji ścian.**

- Skuć luźne resztki tynków oraz części luźnych cegieł ze ściany.
- Usunąć luźną zaprawę ze spoin.
- Wykonać tynk na ścianie cem.-wap. kat. II.

- Zagruntowanie powierzchni ściany emulsją gruntującą
- Emulsję nakłada się równomiernie szczotką malarską, wałkiem lub metodą natryskowa. Przy ścianach o podłożu bardzo chłonnym gruntowanie powinno wykonać się dwukrotnie, stosując za pierwszym razem emulsję rozcieńczoną wodą w stosunku 1 : 1.
- W celu uzyskania prostej i wypoziomowanej dolnej krawędzi systemu ocieplającego należy zamocować listwę cokołową. Listwą tą jest aluminiowy kształtownik dobierany przekrojem do grubości styropianu, mocowany do podłoża stalowymi kołkami rozporowymi.
- Przyklejanie styropianu za pomocą zaprawy klejowej
- Ewentualne szczeliny powstałe w warstwie ocieplającej trzeba wypełnić np. przez wstawienie klinów wyciętych ze styropianu lub przez wprowadzenie ekspansywnej pianki poliuretanowej. Szczeliny nie wolno wypełniać klejem.
- Po stwardnieniu kleju mocującego styropian (min. po 24 godz.) ewentualne nierówności warstwy izolacyjnej należy zeszlifować ręcznie pacą pokrytą gruboziarnistym papierem ściernym lub mechanicznie przy pomocy szlifierki oscylacyjnej.
- Mocowanie kołków plastikowych. Otwory pod kołki należy wierceć na głębokość 6 cm w ścianach z cegły, betonu i min. 9 cm w ścianach z materiałów porowatych (gazobeton). Po wywierceniu otwory oczyścić przez przedmuchiwanie. W tak przygotowane otwory osadzić kołki, opierając talerzyki o powierzchnię styropianu i w zależności od rodzaju kołka wkręcić lub wbić trzpienie. Prawidłowo osadzone kołki nie powinny wystawać żadnym fragmentem więcej niż 1 mm ponad powierzchnię, a w przypadku ich zagłębienia w ociepleniu niedopuszczalne jest wystąpienie uszkodzeń struktury styropianu.
- W obrębie otworów okiennych i drzwiowych należy wykonać uszczelnienia styków styropianu ze stolarką i obróbkami blacharskimi przy pomocy trwale elastycznej masy, najlepiej akrylowej. Przykleić ukośne wkładki z siatki zbrojącej 25x35 cm w sąsiedztwie wszystkich narożników okiennych i drzwiowych oraz innych otworów w elewacji.
- Wykonać wzmocnienia narożników budynku oraz otworów okiennych i drzwiowych osadzając aluminiowe kątowniki.
- Wykonanie warstwy zbrojonej. Przygotowaną zaprawę klejową należy naciągnąć na ścianę z jednoczesnym formowaniem jego powierzchni pacą zębatą 10/12 mm w bruzdy.  
Nałożony klej zachowuje odpowiednią plastyczność przez około 10 – 30 min w zależności od temperatury i wilgotności względnej powietrza. Dlatego należy unikać pracy przy bezpośrednim nasłonecznieniu i silnym wietrze.  
Na tak naniesionym kleju należy zatopić i zaszpachlować na gładko siatkę zbrojącą. Poszczególne pasma siatki należy układać poziomo lub pionowo z zachowaniem zakładów min. 5 cm. Minimalne otulenie siatki wynosi 1 mm. Niedopuszczalne jest pozostawienie, nawet miejscami, siatki bez otuliny. **Nie wolno** wykonywać warstwy zbrojonej metodą zaszpachlowania klejem uprzednio rozwieszanej na ociepleniu siatki. Po całkowitym wyschnięciu warstwy zbrojonej, tj. nie wcześniej niż po 2 dniach, można przystąpić do wykonania podkładu tynkarskiego.
- Wykonanie podkładu tynkarskiego Podkład tynkarski należy wykonywać w temperaturach od + 5 stopni do + 25 stopni nakładając go pędzlem lub wałkiem malarskim. Czas wysychania wynosi 6 – 12 godzin i zależy od warunków atmosferycznych.
- Nakładanie szlachetnej zaprawy tynkarskiej Materiał należy naciągać na podłoże rozprowadzając go równomiernie w cienkiej warstwie przy pomocy pacy stalowej gładkiej. W niniejszym projekcie przyjęto zaprawę tynkarską w kolorze wg kolorystyki elewacji na podstawie palety barw
- Po wykonaniu i wyschnięciu zaprawy tynkarskiej należy wykonać powłoki malarskie

farbą silikatową wg projektu kolorystyki elewacji. Numery poszczególnych kolorów farb podano na rysunku.

Płyty styropianowe należy układać na podłożu równym nieodkształconym, gładkim, suchym wolnym od plam olejowych i pyłu. Temperatura powietrza i podłoża w czasie układania izolacji powinna być wyższa od 5 stopni i niższa od 35 stopni C.

Bezpośrednio przed gruntowaniem powierzchnię izolowaną należy oczyścić z luźnych frakcji pyłu i zanieczyszczeń. Luźne frakcje i pyły należy usunąć przy pomocy odkurzacza przemysłowego. Zatluszczenia należy usunąć przez ich wypalenie palnikiem gazowym. Ujawnione po oczyszczeniu wszelkie ubytki i uszkodzenia powierzchni powinny być naprawione. Elementy wystające należy skuć i zeszlifować, natomiast mniejsze zagłębienia wypełnić zaprawą wyrównującą.

Podłoże należy gruntować firmowymi roztworami zalecanymi przez producentów materiałów izolacyjnych, zgodnie z podaną technologią.

Wykonanie ocieplenia rozpocząć od ułożenia najniższej warstwy płyt, opartej na metalowej listwie cokołowej przymocowanej do muru. Wyższe warstwy układać mijankowo, tak aby ich połączenia pionowe nie tworzyły linii prostej.

Zaprawę klejącą należy nanieść na wewnętrzną stronę płyty metodą pasmowo-punktową.

Polega ona na wykonaniu ciągłej przymy obwodowej (o szerokości min. 3 cm) przy krawędzi płyty i równomiernym rozłożeniu na całej powierzchni 6-8 placków o średnicy 8-12 cm. W sumie należy nałożyć taką ilość masy, aby pokrywała co najmniej 40 % powierzchni płyty (po dobitciu płyty do podłoża min 60 %) i zapewniła w ten sposób odpowiednie połączenie płyty ze ścianą.

Bezpośrednio po nałożeniu zaprawy klejącej płytę należy przyłożyć do podłoża, a następnie dobić dożądanego położenia tak, aby grubość zaprawy pod płytą nie przekraczała 1,00 cm. Przy równych i gładkich podłożach, dopuszczalne jest równomierne rozprowadzenie zaprawy pacą ząbkowaną po całej powierzchni płyty, tak aby po przyklejeniu tworzyła warstwę o grubości 2-5mm. Do wykonania warstwy zbrojonej można przystąpić po odpowiednim związaniu zaprawy klejącej i po ewentualnym wykonaniu dodatkowego mocowania mechanicznego (przeciętnie po trzech dniach). Powierzchnia płyt styropianowych przed wykonaniem warstwy zbrojonej powinna być równa czysta, stabilna i odpylona, o ile płyty po przyklejeniu były szlifowane. Na powierzchnię płyt należy rozprowadzić pacą zębata zaprawę klejącą i zatopić w niej siatkę z włókna szklanego. Siatkę zaleca się zatapiać pionowymi pasami i zaszpachlować na gładko tak, aby była całkowicie niewidoczna i jednocześnie nie stykała się bezpośrednio z płytami styropianowymi. Po odpowiednim czasie schnięcia zaprawy (około 3 dni) można nakładać tynk zewnętrzny. Należy unikać prac przy bezpośrednim nasłonecznieniu, działaniu deszczu i przy silnym wietrze.

W związku z tym dla uzyskania wymaganej trwałości warstwy te powinny być wykonane starannie, zgodnie z reżimem technologicznym zalecanym przez producenta systemu w odpowiednich warunkach atmosferycznych i terminach.

Dodatkowo do wysokości 3 m należy ułożyć dodatkową warstwę siatki.

#### **4.2 Wykonanie izolacji cieplnej posadzki parteru**

EPS 080-36 – przy normalnym obciążeniu mechanicznym

garaże i pom. o podwyższonej obciążeniu mechanicznym – EPS 200-036

### **5. WARUNKI TECHNICZNE WYKONANIA I ODBIORU ROBÓT**

**5.1 Kontrola jakości robót polega na sprawdzeniu zgodności ich wykonania z wymaganiami niniejszej specyfikacji**

**5.2. Kontrola wykonania podkładów dla wełny mineralnej**

Pod izolacje stropów – nie stosuje się wymagań.

**5.3. Kontrola wykonania podkładów dla płyt styropianowych ocieplenia ścian**

Odbiór podłoża pod termorenowację ścian powinien być przeprowadzony przez Inspektora nadzoru przed przystąpieniem do wykonania właściwej izolacji. Odbiór podłoża należy potwierdzić wpisem do dziennika budowy. Odbiór podłoża i warstwy wykończeniowej należy sprawdzić wg wymogów jak dla tynków.

Płyty styropianowe przeznaczone do wykonania izolacji cieplnej powinny:

- odpowiadać normie BN-91/6363-02,

- być materiałem samogasnącym wg PN-C-89297,
- mieć strukturę komórkową,
- charakteryzować się prostymi krawędziami i gładką powierzchnią,
- charakteryzować się niską chłonnością wody,
- odpowiadać odmianie FS-15 lub FS-20 tj. mieć gęstość pozorną 20-30 kg/m<sup>3</sup> i wytrzymałość na rozciąganie > 195 kPa,
- zakresem temperatur stosowania -40°C – +80°C,
- współczynnikiem przewodzenia ciepła  $\lambda = 0,031-0,041$  W/mK,
- posiadać ocenę higieniczną PZH, świadectwo ITB, zaświadczenie o jakości wystawione przez producenta.

#### **Kontrola wykonania izolacji stropów**

Kontrola polega na sprawdzeniu :

- jakości warstwy izolacyjnej (wełny mineralnej),
- grubości warstwy izolacyjnej,
- dokładności wykonania.

### **6. OBMIAR ROBÓT IZOLACYJNYCH**

#### **6.1. Jednostką obmiarową robót jest:**

Dla robót izolacyjnych - m<sup>2</sup> powierzchni wykonania izolacji. Z powierzchni izolacji potrąca się powierzchnie większe od 1,0 m<sup>2</sup>.

Ocieplenie ościeży oblicza się w m<sup>2</sup> jako iloczyn wysokości w świetle krawędzi ościeży i ich szerokości. Ochronne narożniki aluminiowe oblicz się w [m].

#### **6.2. Zasada obmiaru**

Ilość robót określa się na podstawie dokumentacji projektowej z uwzględnieniem zmian podanych w dokumentacji powykonawczej zaaprobowanych przez Inspektora nadzoru i sprawdzonych w naturze.

### **7. ODBIÓR ROBÓT**

Ogólne zasady odbiorów robót podano w Ogólnej Specyfikacji Technicznej.

Odbiór robót izolacyjnych powinien się odbyć przed wykonaniem tynków i innych robót wykończeniowych.

Podstawę do odbioru robót murowych powinny stanowić następujące dokumenty:

- dokumentacja techniczna,
- dziennik budowy,
- zaświadczenia o jakości materiałów i wyrobów dostarczonych na budowę,
- protokoły odbioru poszczególnych etapów robót zanikających,
- protokoły odbioru materiałów i wyrobów,
- wyniki badań laboratoryjnych, jeśli takie były zlecane przez Wykonawcę.

Roboty objęte specyfikacją podlegają zasadom odbioru robót zanikających.

#### **7.1. Szczegółowy zakres odbioru robót**

Odbiór powinien polegać na:

- sprawdzeniu wyników kontroli jakości materiałów, przeprowadzonej po ich dostarczeniu na budowę,
- odbiorze przygotowania podłoża,
- odbiorze po przyklejeniu /zamocowaniu/ warstwy ocieplającej

Przy odbiorze materiałów należy sprawdzić zaświadczenie o jakości dostarczone przez producenta, oraz zgodność materiałów z normami, lub świadectwami dopuszczenia do stosowania w budownictwie.

Odbiór podłoża powinien obejmować sprawdzenie:

- równości, czystości i suchości podłoża,

Odbiór wykonanej warstwy ocieplającej powinien obejmować sprawdzenie:

- jakości zastosowanych materiałów,

- grubości i ciągłości warstwy ocieplającej,
- czy materiał izolacyjny nie uległ zawilgoceniu,
- połączenia warstw izolacyjnych z podłożem.

Odbiór końcowy powinien polegać na sprawdzeniu wyników odbiorów międzyfazowych.

Odbiór powinien być zakończony sporządzeniem protokołu, do którego należy dołączyć wszystkie dokumenty

## **8. PODSTAWA PŁATNOŚCI**

Płaci się za ustaloną ilość m2 wykonanej izolacji, która obejmuje:

- przygotowanie stanowiska roboczego,
- dostarczenie materiałów i sprzętu,
- obsługę sprzętu nieposiadającego etatowej obsługi,
- oczyszczenie podkładu, ;
- wykonanie izolacji termorenowacyjnej
- oczyszczenie miejsca pracy z resztek materiałów,
- likwidacja stanowiska roboczego.

## **8. PRZEPISY ZWIĄZANE**

### **8.1 Normy**

#### **PN-67/B-23100**

Włna mineralna

PN-EN 13162:2002

Wyroby do izolacji cieplnej w budownictwie – Wyroby z wełny mineralnej (MW) produkowane fabrycznie. Specyfikacja.

PN-B-02025:2001

Obliczanie sezonowego zapotrzebowania na ciepło do ogrzewania budynków mieszkalnych i zamieszkania zbiorowego.

PN-EN ISO 6946:2004

Komponenty budowlane i elementy budynku. Opór cieplny i współczynnik przenikania ciepła. Metoda obliczania.

**B-10. ROBOTY POSADZKOWE I WYKŁADZINY, KOD CPV 45422111-5, 45431100-8**

**SPECYFIKACJA TECHNICZNA WYKONANIA I ODBIORU ROBÓT  
BUDOWLANYCH**

Grupa robót - 45.4

Klasa robót - 45.43

Kategoria robót - Roboty posadzkowe i wykładziny kod CPV 45 42 21 11 – 5  
kod CPV 45 43 11 00 – 8

**Przedmiot opracowania**

Przedmiotem opracowania są warunki techniczne wykonywania i odbioru robót wykładzinowych podłóg obowiązujące przy odbiorze.

**Zakres stosowania**

Warunki techniczne wykonywania podłóg i posadzek dotyczą robót wykonywanych w budownictwie użyteczności publicznej.

**Zakres robót obejmuje :**

Roboty, których dotyczy specyfikacja, obejmują wszystkie czynności umożliwiające i mające na celu wykonanie posadzek w obiekcie przetargowym.

B.11.01.00 Warstwy wyrównawcze pod posadzki.

B.11.01.01 Warstwa wyrównawcza grubości 3-5cm, wykonana z zaprawy cementowej marki 8 MPa, z oczyszczeniem i zagruntowaniem podłoża mlekiem wapienno-cementowym, ułożeniem zaprawy, z zatarciem powierzchni na gładko oraz wykonaniem i wypełnieniem masą asfaltową szczelin dylatacyjnych.

B.11.02.00 Posadzki właściwe.

B.11.02.01 Posadzka cementowa z cokolikami, grubości 2,5-5 cm, z oczyszczeniem i zagruntowaniem podłoża rzadką zaprawą cementową, ułożeniem zaprawy cementowej marki 8 MPa z zatarciem powierzchni na gładko oraz wykonaniem i wypełnieniem masą asfaltową szczelin dylatacyjnych.

B.11.02.02 Posadzka jedno- lub dwubarwna z płytek podłogowych ceramicznych terakotowych z cokolikami luzem ułożonych na za prawie cementowej marki 8 MPa, z oczyszczeniem i przygotowaniem podłoża, zagruntowaniem mlekiem cementowym, ustawieniem punktów wysokościowych, sortowaniem płytek, moczeniem, przycięciem, dopasowaniem i ułożeniem na zaprawie oraz wypełnieniem spoin zaprawą, oczyszczeniem i umyciem powierzchni.

B.11.02.03 Wykładzina rulonowa antystatyczna z listwami przyściennymi.

B.11.02.04 Uszorstnienie powierzchni komunikacyjnych materiałem posiadającym strukturę antypoślizgową

B.11.02.05 Wyrównanie podłoża masą wyrównawczą

B.11.02.06 Ułożenie wykładziny fлокowanej

B.11.02.07 Ułożenie wykładziny heterogenicznej

**1. MATERIAŁY**

Wszelkie materiały do ułożenia wykładzin podłogowych i posadzek cementowych powinny odpowiadać wymaganiom zawartym w normach polskich lub aprobaty technicznych ITB dopuszczających dany materiał do powszechnego stosowania w budownictwie.

**Woda (PN-EN 1008:2004)**

Do przygotowania zapraw stosować można każdą wodę zdatną do picia, z rzeki lub jeziora.

Niedozwolone jest użycie wód ściekowych, kanalizacyjnych bagiennych oraz wód zawierających tłuszcze organiczne, oleje i muł.

**Piasek (PN-EN 13139:2003)**

Piasek powinien spełniać wymagania obowiązującej normy przedmiotowej, a w szczególności:

nie zawierać domieszek organicznych, mieć frakcje różnych wymiarów, a mianowicie: piasek drobnoziarnisty

0,25-0,5 mm, piasek średnioziarnisty 0,5-1,0 mm, piasek gruboziarnisty 1,0-2,0 mm.

### Cement wg normy PN-EN 191-1:2002

#### Wyroby podłogowe PCW

Płytki podłogowe o wymiarach 30×30 cm wg. PN-78/B-89001

grubość – 2 i 3 mm,

masa 1 m<sup>2</sup> – 5,5 kg,

twardość wg Brinella – 1,45-1,75 MPa,

odporność cieplna wg V'cata –49-59°C,

zmiany wymiarów liniowych w temperaturze 80°C – max. 0,4%,

nasiąkliwość (po 24 godzinach) – 1,5%,

ścieralność na aparacie Stuttgart – max. 0,13 mm,

współczynnik przewodzenia ciepła – 0,29 W/m°C.

Są odporne na działanie nacisku skupionego, łatwo zmywalne wodą z dodatkiem środków myjących, wykazują dużą odporność na działanie agresywnych kwaśnych i alkalicznych czynników. Należą do trudno palnych.

Wykładzina podłogowa wielowarstwowa z PCW

szerokość 1300 mm,

długość 10000 mm,

grubość 1,9 mm,

masa 1m<sup>2</sup> wykładziny 3,5 kg.

Wykładzina rulonowa niejednorodna, wielowarstwowa. Warstwę wierzchnią użytkową stanowi folia PCW o grubości 0,5mm barwiona w masie z wzorem smugowym. Powierzchnia wykładziny jest półmatowa, gładka lub moletowana.

#### Kruszywo do posadzki cementowej

W posadzkach maksymalna wielkość ziaren kruszywa nie powinna przekroczyć 1/3 grubości posadzki. W posadzkach odpornych na ścieranie największe dopuszczalne wielkości ziaren kruszywa wynoszą przy grubości warstw 2,5 cm – 10 mm, 3,5 cm – 16 mm.

#### Wyroby terakotowe

Płytki podłogowe ceramiczne terakotowe i gresy.

- Właściwości płytek podłogowych terakotowych:

barwa: wg wzorca producenta

nasiąkliwość po wypaleniu nie mniej niż 2,5%

wytrzymałość na zginanie nie mniejsza niż 25,0 MPa

ścieralność nie więcej niż 1,5 mm

mrozoodporność liczba cykli nie mniej niż 20

kwasoodporność nie mniej niż 98%

ługoodporność nie mniej niż 90%

Dopuszczalne odchyłki wymiarowe:

długość i szerokość: ±1,5 mm

grubość: ± 0,5 mm

krzywizna: 1,0 mm

- Gresy – wymagania dodatkowe:

twardość wg skali Mahsa 8

ścieralność V klasa ścieralności

na schodach i przy wejściach wykonane jako antypoślizgowe.

Płytki gresowe i terakotowe muszą być uzupełnione następującymi elementami:

stopnice schodów,

listwy przypodłogowe,

kątowniki,

narożniki.

Dopuszczalne odchyłki wymiarowe:

długość i szerokość: ±1,5 mm

grubość: ±0,5 mm

krzywizna: 1,0 mm

- **Materiały pomocnicze**  
Do mocowania płytek można stosować zaprawy cementowe marki 5 MPa lub 8 MPa, albo klej.  
Do wypełnienia spoin stosować zaprawy wg. PN-75/B-10121:  
zaprawę z cementu portlandzkiego 35 – białego i mączki wapiennej  
zaprawę z cementu 25, kredy malarskiej i mączki wapiennej z dodatkiem sproszkowanej kazeiny.
- **Pakowanie**  
Płytki pakowane w pudła tekturowe zawierające ok. 1 m<sup>2</sup> płytek.  
Na opakowaniu umieszcza się:  
nazwę i adres Producenta, nazwę wyrobu, liczbę sztuk w opakowaniu, znak kontroli jakości, znaki ostrzegawcze dotyczące wyrobów łatwo tłukących się oraz napis „Wyrób dopuszczony do stosowania w budownictwie Świadectwem ITB nr...”.
- **Transport**  
Płytki przewozić w opakowaniach krytymi środkami transportu.  
Podłogę wyłożyć materiałem wyściółkowym grubości ok. 5 cm.  
Opakowania układać ściśle obok siebie. Na środkach transportu umieścić nalepki ostrzegawcze dotyczące wyrobów łatwo tłukących.
- **Składowanie**  
Płytki składować w pomieszczeniach zamkniętych w oryginalnych opakowaniach. Wysokość składowania do 1,8 m.

#### **Materiał o strukturze antypoślizgowej**

Wymagania:

- dobra przyczepność do betonu,
- właściwości penetracyjne,
- nieodkształcalny pod wpływem wysokich temperatur,
- elastyczny (od -20° do + 250°C)
- wytrzymały (ok. 6,5 Mpa),
- odporny na czynniki mechaniczne i uderzenia.

Flokowana wykładzina w rolce

- **wykładzina flokowana w rolce 2m szer.**
- runo: **100% PA (nylon 6.6) – 80 mln włókien/m<sup>2</sup>**
- podłoże **PVC + włókno szklane**
- klasa użytkowa EN 685 – **23/33**
- grubość całkowita ISO 1765 - **4,3 mm**
- wysokość runa – **max. 2 mm**
- waga całkowita ISO 8543 – **1815 g/m<sup>2</sup>**
- antypoślizgowość DIN 51130 – **R13**
- trwałość kolorów ISO 105-B02 >5
- gwarancja **10-letnia**
- **wodoodporna**
- reakcja na ogień EN 13501-1 - **B<sub>n</sub> s1**
- tłumienie odgłosów EN ISO 717-2 -  **$\Delta L_w = 21$  dB**
- absorpcja akustyczna EN ISO 354 –  **$\alpha_w = 0,10$  (H)**
- opór termiczny EN 12667 ISO 8302 - 0,05 m<sup>2</sup>.K/W nadaje się do ogrzewania podłogowego
- stabilność wymiarowa pod wpływem ciepła EN 434 (ISO 23999)  $\leq 0,10$  %
- klasyfikacja REACH – **spełnia**
- długość rolki min 30 mb (mniej łączeń)
- odporność na działanie kółek meblowych EN 985 - **tak**
- bakteriostatyczna z zabezpieczeniem przeciw grzybom - **Sanitized®**
- emisja do powietrza: TVOC po 28 dniach EN ISO 16000 (ISO 10580) < 250 µg/m<sup>3</sup>
- klasa komfortu EN1307 – **LC1**
- posiada deklarację zgodności ze znakiem CE EN 14041

Heterogeniczna wykładzina PVC do zastosowania obiektowego

- **heterogeniczna wykładzina akustyczna** z wysokiej jakości PVC, w szerokości 2 m
- **gwarancja braku ftalanów**
- dodatkowe zabezpieczenie powłoką ochronną (warstwą poliuretanu) **OVERCLEAN+**
- **permanentne zabezpieczenie bakteriostatyczne (zawartość jonów srebra)**
- zabezpieczenie **bakteriostatyczne - BACTERIPROTECT**
- klasa użytkowa EN 685 - **34/42**
- grubość warstwy użytkowej EN 429 - **0,7 mm**
- grubość całkowita wykładziny EN 428 - **2,6 mm**
- średnie wgniecenie reszkowe EN 433 - **0,05 mm**
- klasa antypoślizgowości EN 13846 zał. C, DIN 51130 - **R10**
- waga całkowita EN 430 - **2700 g/m<sup>2</sup>**
- tłumienie odgłosów uderzeniowych EN ISO 717-2 - **15dB**
- pochłanianie dźwięków w pomieszczeniu -  $L_{n,e,w} < 65$  dB, **Klasa A**
- pochłanianie dźwięku EN ISO 354 -  $\alpha_w = \pm 0,05$
- odporność na krzesła na kółkach EN 425 - **tak**
- odporność na zaplamienia EN 423 - **doskonała**
- reakcja na ogień EN 13501-1 - **B<sub>s1</sub>**
- trwałość kolorów EN ISO 105-B02 - **7**
- klasa ścieralności EN 660-1 - **grupa T**
- emisja do powietrza: TVOC w ciągu 28 dni NF EN ISO 16000; (ISO 10580) - **< 75 µg/m<sup>3</sup>**
- zgodna z REACH - **tak**
- długość rolki EN 426 - **min 25 mb** (mniej łączeń)
- wykładzina wzmocniona siatką z włókna szklanego (większa stabilność wymiarowa **<0,1%**) EN 434
- posiada deklarację właściwości użytkowych produktu zgodną z PN EN 14041

#### **Roztwór do gruntowania**

Dyspersyjny środek gruntujący przeznaczony do zagruntowania chłonnych lub nie chłonnych mineralnych podłoży przed zastosowaniem zaprawy wygładzającej

#### **Masa wyrównująca**

Zaprawa wygładzająca służy do wyrównywania stropów betonowych, posadzek cementowych i anhydrytowych pod wszelkiego rodzaju wykładziny

#### **Klej do wykładzin**

Klej do wykładzin PVC do przyklejenia wykładziny w rolce do podłoża

Klej kontaktowy do przyklejenia wywiniętego cokołu z wykładziny do ścian

#### **Sznur do spawania wykładzin**

Sznur do zgrzewania na gorąco wykładzin PVC w kolorze przeznaczonym do koloru spawanej wykładziny o średnicy 4mm

#### **Listwa wyobleniowa**

Listwa narożna 25mm x 25mm wypełniająca narożnik ściany z podłożem, na którą klejony jest cokół z wykładziny wywijany na ścianę

## **2. SPRZĘT**

### **2.1 Sprzęt do wykonywania robót**

Roboty można wykonać ręcznie.

Wykonawca jest zobowiązany do używania takich narzędzi, które nie spowodują niekorzystnego wpływu na jakość materiałów i wykonywanych robót oraz będą przyjazne dla środowiska.

### **2.2. Sprzęt do wykonywania robót**

Roztwór gruntujący rozprawdzamy wałkiem. Do mieszania masy wygładzającej powinno być używane mieszadło mechaniczne, którego maksymalne obroty nie przekraczają 600 obr./min (wyższe obroty wpływają na pogorszenie parametrów masy i jej nadmiernego napowietrzania). Masę rozprawdzamy za pomocą rakli zębatej i odpowietrzamy odpowiednim wałkiem odpowietrzającym.

Do ewentualnego szlifowania niewielkich, miejscowych nierówności i równania powierzchni wylewki po

wyschnięciu powinno się używać szlifierki jednotarczowej (140 – 180 obr./min). Klej rozprowadzamy przy pomocy pacy z grzebieniem zębatym (A2). Walec o wadze min. 50 kg do docięnięcia wykładziny i usunięcia ewentualnego powietrza pozostającego przy klejeniu brytów wykładziny. Rolka dociskowa do montażu cokołów.

### **3. TRANSPORT**

#### **3.1 Transport materiałów:**

Do transportu materiałów stosować następujące sprawne technicznie środki transportu:

-samochód dostawczy o ładowności 0,9 ton.

Wykładziny należy przewozić w rulonach nawiniętych na kartonowy wałek. Płytki gres pakowane w kartonach po około 1,50 m<sup>2</sup>. Płytki należy zabezpieczyć w trakcie transportu przed przesuwaniami się po przestrzeni ładunkowej.

### **4. WYKONANIE ROBÓT**

#### **4.1 Wymagania ogólne**

Podkład cementowy powinien być wykonany jako samodzielna płyta leżąca na warstwie izolacji cieplnej, przeciwdźwiękowej, przeciw wilgociowej lub jako podkład związany z podłożem.

Grubość podkładu cementowego powinna być uzależniona od rodzaju konstrukcji podłogi oraz stopnia ściśliwości warstwy izolacji cieplnej lub przeciwdźwiękowej. Grubość podkładu cementowego nie powinna być mniejsza niż:

podkładu związanego z podłożem — 25 mm,

podkładu na izolacji przeciwilgociowej — 35 mm,

podkładu pływającego na warstwie izolacji przeciwdźwiękowej lub cieplnej z materiału o małej ściśliwości (np. płyty pilśniowej porowatej, styropianu sztywnego) — 35 mm.

Wytrzymałość podkładu cementowego badana wg PN-85/B-04500 nie powinna być mniejsza niż: na ściskanie 12 MPa, na zginanie 3 MPa

Podkład betonowy zbrojony powinien być wykonany z zastosowaniem zbrojenia z siatki lub prętów ułożonych krzyżowo w środku grubości podkładu. Rodzaj i rozstaw zbrojenia powinien być określony w projekcie.

Podłoże, na którym wykonuje się podkład związany (np. w postaci warstwy wyrównawczej lub dociążającej), powinno być wolne od kurzu i zanieczyszczeń oraz nasycone wodą.

Podkład cementowy powinien być oddzielony od pionowych stałych elementów budynku paskiem papy albo paskiem izolacyjnym.

W podkładzie cementowym powinny być wykonane szczeliny dylatacyjne:

w miejscu przebiegu dylatacji konstrukcji budynku,

#### **4.2 Posadzki z tworzyw sztucznych**

Do wykonywania posadzki z tworzyw sztucznych można przystąpić po zakończeniu wszystkich robót budowlanych stanu surowego i robót wykończeniowych z wyjątkiem robót tapicerskich oraz po zakończeniu wszystkich robót instalacyjnych, łącznie z przeprowadzeniem prób ciśnieniowych instalacji.

Temperatura powietrza w pomieszczeniach, w których wykonuje się posadzki nie powinna być niższa niż 17 – 25<sup>o</sup> C i powinna być zapewniona co najmniej na kilka dni przed wykonywaniem robót, w trakcie ich wykonywania.

Temperatura podłoża powinna wynosić 15 – 22<sup>o</sup> C

Przed przystąpieniem do układania wykładziny podkład powinien być dokładnie oczyszczony i odkurzony.

Wszystkie materiały, a szczególnie wykładziny podłogowe i kleje, należy dostarczyć do

pomieszczeń, w których będą stosowane, co najmniej na 24 godz. przed układaniem i powinny być rozwinięte.

Spoiny między arkuszami wykładziny powinny przebiegać prostopadle do ściany z oknami; spoiny nie powinny występować w miejscach szczególnie intensywnego ruchu (korytarze).

Sztukowanie arkuszy na długości jest niedopuszczalne. Przy wykładzinach wzorzystych wzór powinien być dopasowany na stykających się ze sobą arkuszach.

Styki arkuszy powinny być dopasowane przez jednoczesne przecięcie obu zachodzących na siebie brzegami arkuszy.

Sposób układanie wykładzin podłogowych na podkładzie cementowy i podkładzie drewnianym opisano w części dokumentacji projektowej.

Podkład pod wykładziny powinien być :

- wilgotność podłoża cementowego mierzona metodą CM nie powinna przekraczać 2,5 %. bez rys i spękań,

- gładkie, na powierzchni nie mogą występować żadne zgrubienia, a całość powinna być wygładzona masą wyrównującą,
- max. odchyłki od prostoliniowości nie mogą przekraczać 1 mm na odcinku 1 m i 2 mm na odcinku 2 m.
- podkład powinien być czysty i niepalący.

#### 4.3 Posadzki z płytek Gress

Do wykonania posadzek z płytek gres można przystąpić dopiero po zakończeniu robót budowlanych stanu surowego i robót tynkarskich oraz robót instalacyjnych wraz z próbami ciśnieniowymi instalacji.

W pomieszczeniach, w których wykonuje się posadzki z płytek kamionkowych układanych na zaprawie cementowej temperatura powietrza nie powinna być niższa niż 5°C. Temperaturę tę należy zapewnić na co najmniej kilka dni przed rozpoczęciem robót oraz w czasie wiązania i twardnienia zaprawy.

Materiały używane do wykonania posadzki powinny znajdować się w pomieszczeniach o wymaganej temperaturze co najmniej 24 godz. przed rozpoczęciem robót.

W pomieszczeniu posadzka powinna być wykonana z płytek tego samego rodzaju, barwy, typu i gatunku, jeżeli projekt nie przewiduje inaczej.

Posadzka powinna być układana na świeżym podkładzie cementowym, bezpośrednio po jego wstępnym stwardnieniu, nie później jednak niż po upływie 3 dni.

Płytki o wymiarach 300X300 mm powinny być wilgotne, lecz nie całkowicie nasycone wodą. Powinny być zanurzone w wodzie bezpośrednio przed układaniem na kilkanaście sekund. Płytko układane są na klej metodą regulowaną. Klej nakłada się „grzebieniem” na płytkę.

Spoiny między płytkami układanymi na klej powinny mieć szerokość umożliwiającą dokładne wypełnienie zaprawą do spoinowania, tj. 3 mm. Szerokość spoin powinna być jednakowa i kontrolowana przy układaniu. Spoiny powinny przebiegać prostoliniowo. Dopuszczalne odchylenie linii spoin od linii prostej nie powinno wynosić więcej niż 2 mm na 1 m i 3 mm na całej długości lub szerokości pomieszczenia.

Do wypełniania spoin można przystąpić dopiero po kilku dniach od ułożenia płytek. Należy stosować rzadką zaprawę spoinującą wodoodporną. Przed spoinowaniem posadzka powinna być zwilżona wodą, która nie powinna stać w spoinach. Po lekkim stwardnieniu zaprawy, lecz przed jej związaniem, powierzchnia posadzki powinna być dokładnie oczyszczona.

#### 4.3 Posadzki cementowe

Na spoiwie cementowym mogą być wykonane posadzki monolityczne jedno- lub dwuwarstwowe z zaprawy cementowej i lastriko.

Posadzki należy wykonywać zgodnie z projektem, który powinien określić rodzaj konstrukcji podłogi, grubość warstw, markę zaprawy, wielkość spadków rozmieszczenie szczelin dylatacyjnych.

Podkład pod posadzki na spoiwie cementowym powinien wykazywać wytrzymałość nie niższą – przy posadzkach z betonu odpornego na ścieranie – 16 MPa, przy pozostałych posadzkach – 10 MPa.

W posadzkach powinny być wykonane szczeliny dylatacyjne oddzielające posadzkę wraz z całą konstrukcją podłogi od pionowych elementów budynku, dzielące fragmenty posadzki o wyraźnie różniących się wymiarach, przeciwskurczowe w odstępach nie większych niż 6 m, przy czym powierzchnia pola zbliżonego do kwadratu nie powinna przekraczać 36 m<sup>2</sup> przy posadzkach z zaprawy cementowej, 25 m<sup>2</sup> przy posadzkach dwuwarstwowych z betonu odpornego na ścieranie i 12 m<sup>2</sup> przy posadzkach jednowarstwowych.

Posadzki lastrykowe powinny być podzielone na pola o powierzchni nie przekraczającej 4 m<sup>2</sup> za pomocą wkładek z materiału podatnego na ścieranie (np. z płaskownika mosiężnego, paska polichlorku winylu) osadzonych w podkładzie.

Szczeliny dylatacyjne powinny być wypełnione masą asfaltową.

Mieszankę lastrykową lub zaprawę cementową, z której wykonano posadzkę należy dokładnie zagęścić, a powierzchnię wyrównać i zatrzeć na gładko.

Posadzkę lastrykową utrzymywaną w stanie wilgotnym przez co najmniej 5 dni należy wstępnie oszlifować, aż do uzyskania widoczności poszczególnych ziarn kruszywa.

Oczyszczoną posadzkę należy wyszpachlować zaczynem cementowym z ewentualnym dodatkiem pigmentu i po upływie co najmniej 5 dni powtórnie szlifować.

Czysta i sucha powierzchnia posadzki powinna być natarta olejem lnianym.

#### 4.4 Posadzki z PVC i flokowane

##### WYKŁADZINY FLOKOWANE

###### 4.4.1 Wymagania ogólne dla podłoża pod wykładziny

Podłoże, na którym może być ułożona wykładzina, powinno być suche, twarde i gładkie do pomiaru używamy wyskalowanego klina oraz łaty niwelacyjnej o długości 2m (różnica poziomu nie może przekraczać 2mm). Należy sprawdzić wilgotność podłoża. Maksymalna wartość wilgotności dla jastrychu cementowego pod wykładziny naturalne wynosi 2,0 - % (CM). W przypadku stwierdzenia zabrudzeń i niewielkich nierówności należy je przeszlifować maszyną jednotarczową z odpowiednią tarczą. Przeszlifowane podłoże należy odkurzyć przy pomocy odkurzacza przemysłowego.

Dylatacje technologiczne/przeciwskurczowe i szczeliny w podłożu powinny być wypełnione i trwale zamknięte.

###### 4.4.2 Gruntowanie i wylewanie mas.

Po dokonaniu niezbędnych czynności związanych z przygotowaniem podłoża przystępujemy do gruntowania. W zależności od rodzaju podłoża dobieramy odpowiedni grunt (podłoże nasiąkliwe lub nienasiąkliwe) przystępujemy do wylewania masy. Grubość masy wygładzającej powinna wynosić w zakresie od 2mm do 5mm. Po wylaniu masę rozprowadzamy na podłożu rakłą zębatą a odpowietrzamy specjalnym wałkiem odpowietrzającym. Po wyschnięciu szlifujemy powierzchnię w celu pozbycia się tzw. „mleczka cementowego”

###### 4.4.3 Instalacja wykładzin

Przed instalacją wykładzin należy sprawdzić numery serii w celu uniknięcia różnic w odcieniach (do jednego pomieszczenia należy dobierać wykładzinę z tej samej serii produkcyjnej). Zarówno rulony, jak i płytki należy pozostawić w temperaturze pokojowej przez 24 godziny przed położeniem. Rulony należy przechowywać w pozycji pionowej, a płytki -ułożone poziomo. Zanim zabierzemy się do pracy, należy sprawdzić, czy dysponujemy dostateczną ilością materiału podłogowego dla danego wzoru i w danym kolorze. Przy pomocy odpowiedniej pacy z grzebieniem zębatym rozprowadzamy klej na całym wyznaczonym linią podłożu. Do klejenia wykładzin na podłożu używamy klejów dyspersyjnych (na bazie wody). W przypadku cokołów używamy kleju kontaktowego (pokrywamy nim zarówno powierzchnię ściany jak i wykładziny i pozostawiamy do wyschnięcia powierzchni kleju).

Po rozprowadzeniu kleju pacą z grzebieniem B1 dociskamy wykładzinę do podłoża, następnie używając walca min 60kg pozbywamy się powietrza spod wykładziny (najpierw w poprzek, następnie wzdłuż arkusza). Następnie czynność powtarzamy na drugiej połowie arkusza.

##### WYKŁADZINY PVC

###### 4.4.4. Wymagania ogólne dla podłoża pod wykładziny

Podłoże, na którym może być ułożona wykładzina, powinno być stabilne, suche, twarde i gładkie do pomiaru używamy wyskalowanego klina oraz łaty niwelacyjnej o długości 2m (różnica poziomu nie może przekraczać 2mm). Należy sprawdzić wilgotność podłoża. Maksymalna wartość wilgotności dla jastrychu cementowego pod wykładziny naturalne wynosi 2,0 CM - %. W przypadku stwierdzenia zabrudzeń i niewielkich nierówności należy je przeszlifować maszyną jednotarczową z odpowiednią tarczą. Przeszlifowane podłoże należy odkurzyć przy pomocy odkurzacza przemysłowego.

Dylatacje technologiczne/przeciwskurczowe i szczeliny w podłożu powinny być wypełnione i trwale zamknięte.

###### 4.4.5. Gruntowanie i wylewanie mas.

Po dokonaniu niezbędnych czynności związanych z przygotowaniem podłoża przystępujemy do gruntowania. W zależności od rodzaju podłoża dobieramy odpowiedni grunt (podłoże nasiąkliwe lub nienasiąkliwe) przystępujemy do wylewania masy. Grubość masy wygładzającej powinna wynosić w zakresie od 2mm do 5mm. Po wylaniu masę rozprowadzamy na podłożu rakłą zębatą a odpowietrzamy specjalnym wałkiem odpowietrzającym. Po wyschnięciu szlifujemy powierzchnię w celu pozbycia się tzw. „mleczka cementowego”.

###### 4.4.6 Instalacja wykładzin.

Przed instalacją wykładzin należy sprawdzić numery serii w celu uniknięcia różnic w odcieniach (do jednego pomieszczenia należy dobierać wykładzinę z tej samej serii produkcyjnej). Wykładzina przed instalacją powinna być przechowywana w pomieszczeniu ok. 24h w celu przejęcia temperatury otoczenia (min. 18°C). Po tym okresie należy docinać arkusze wykładziny. Przy pomocy odpowiedniej pacy z grzebieniem zębatym rozprowadzamy klej na całym wyznaczonym linią podłożu. Do klejenia wykładzin na podłożu używamy klejów dyspersyjnych (na bazie wody). W przypadku cokołów używamy kleju kontaktowego (pokrywamy nim zarówno powierzchnię ściany jak i wykładziny i pozostawiamy do wyschnięcia powierzchni kleju). Po wstępnym odparowaniu kleju (około 15 min) dociskamy wykładzinę do podłoża, następnie używając walca min 30kg pozbywamy się powietrza spod wykładziny (najpierw w poprzek, następnie wzdłuż arkusza). Następnie czynność powtarzamy na drugiej połowie arkusza. W celu wywiniecia wykładziny na ścianę należy podgrzać wykładzinę nagrzewnicą elektryczną, a rolką dociskową przycisnąć wykładzinę, aby dokładnie przylegała w miejscu łączenia się ściany z podłogą. Narożnik wewnętrzny wykonujemy na jednej ze ścian pod kątem 45° (unikamy cięcia i łączenia w miejscu łączenia się dwóch ścian). Narożnik zewnętrzny wykonujemy w ten sposób, że odginamy wykładzinę w miejscu styku podłoża z narożnikiem. Tniemy z jednej strony pod kątem 45°, nadmiar przesuwamy na drugą stronę. Brakującą część cokołu wykonujemy z dodatkowego trójkąta

wyciętego z wykładzin. Aby trójkąt lepiej się układał, frezujemy go na lewej stronie frezarką ręczną. Dopasowujemy trójkąt, ewentualny nadmiar docinamy tak, aby krawędzie idealnie się stykały. Po wykonaniu wszelkich prac związanych z docinaniem i obróbką wykładzin, przyklejamy cokół klejem kontaktowym. Po upływie 24h możemy przystąpić do prac związanych ze „spawaniem wykładzin”. Dopuszczalne odchylenie powierzchni posadzki od płaszczyzny poziomej nie powinno być większe niż 2mm/m oraz 5mm na całej długości lub szerokości pomieszczenia.

#### 4.4.7 Spawanie wykładzin

Pierwszą czynnością, jaką należy wykonać jest frezowanie wykładziny. Wykładzinę frezujemy na 2/3 grubości wykładziny. Prawidłowo i fachowo wykonany frez ma wpływ na wygląd połączonych brytów wykładziny. Do tych prac używamy frezarki ręcznej lub mechanicznej. Po wykonaniu frezowania możemy przystąpić do spawania na gorąco. Używając spawarek ręcznych lub automatu spawalniczego wprowadzamy sznur w styki wykładziny. Kolejną czynnością jest ścięcie nadmiaru sznura. Ścinanie odbywa się w dwóch etapach – pierwszy z nich to ścięcie jeszcze ciepłego sznura przy pomocy noża z płytką. Drugi po ostygnięciu sznura bezpośrednio na wykładzinie. Zbyt szybkie ścięcie może spowodować skurczenie, zapadanie się sznura w procesie stygnięcia.

## 5. WARUNKI TECHNICZNE WYKONANIA I ODBIORU ROBÓT

**5.1. Kontrola jakości** robót polega na sprawdzeniu zgodności ich wykonania z wymaganiami niniejszej specyfikacji

### 5.2. Kontrola materiałów

**Odbiór materiałów** powinien być dokonany bezpośrednio po ich dostarczeniu na budowę.

Odbiór materiałów powinien obejmować sprawdzenie ich właściwości technicznych zgodnie z wymaganiami odpowiednich norm przedmiotowych lub świadectw dopuszczenia do stosowania w budownictwie.

Sprawdzenie materiałów należy przy odbiorze robót zakończonych przeprowadzić pośrednio na podstawie zapisów w dzienniku budowy i zaświadczeń (atestów) z kontroli producenta, stwierdzających zgodność użytych materiałów z dokumentacją techniczną oraz właściwymi normami.

Materiały, w których jakość nie jest potwierdzona odpowiednim zaświadczeniem, a budzące wątpliwości, powinny być przed użyciem do robót poddane badaniom jakości przez upoważnione laboratoria.

### 5.3 Odbiór podkładu

Odbiór powinien być przeprowadzony w następujących fazach robót

- po wykonaniu warstwy ochronnej na materiale izolacyjnym,
- podczas układania podkładu,
- po całkowitym stwardnieniu podkładu i wykonaniu badania wytrzymałości na ściskanie na próbkach kontrolnych.

Odbiór powinien obejmować:

- sprawdzenie materiałów,
- sprawdzenie prawidłowości ułożenia warstwy ochronnej na materiale izolacyjnym, jeżeli jest ona wymagana,
- sprawdzenie w czasie wykonywania podkładu jego grubości w dowolnych 3 miejscach w pomieszczeniu: badania należy przeprowadzić metodą przekłuwania z dokładnością do 1 mm,
- sprawdzenie wytrzymałości podkładu na ściskanie i zginanie przez ocenę laboratoryjnie przeprowadzonych badań próbek kontrolnych pozostawionych w czasie wykonania podkładów; badania powinny być przeprowadzone dla podkładów cementowych.

Badania powinny być wykonywane nie rzadziej niż 1 raz na 1000 m<sup>2</sup> podkładu,

sprawdzenie równości podkładu przez przykładanie w dowolnych miejscach i kierunkach dwumetrowej łaty kontrolnej odchylenia stanowiące prześwity między łatą i podkładem należy mierzyć z dokładnością do 1 mm,

sprawdzenie odchylenia od płaszczyzny poziomej lub określonej wyznaczonym spadkiem za pomocą dwumetrowej łaty kontrolnej i poziomnicy; odchylenia należy mierzyć z dokładnością do 1 mm,

sprawdzenie prawidłowości osadzenia w podkładzie elementów dodatkowych (wpustów podłogowych, itp.); badania należy wykonać przez oględziny,

sprawdzenie prawidłowości wykonania szczelin dylatacyjnych, izolacyjnych i przeciwskurczowych.

#### **5.4 Odbiór końcowy robót podłogowych**

Sprawdzenia zgodności z dokumentacją projektowo-kosztorysową powinny być przeprowadzone przez porównanie wykonanej podłogi z projektem technicznym i opisem kosztorysowym oraz stwierdzenie wzajemnej zgodności na podstawie oględzin oraz pomiaru posadzki, a w odniesieniu do konstrukcji podłogi — na podstawie protokołów odbiorów międzyfazowych i zapisów, w dzienniku budowy.

Sprawdzenie jakości użytych materiałów powinno być dokonane zgodnie z pkt. 5.2

Sprawdzenie dotrzymania warunków ogólnych wykonania robót należy przeprowadzić na podstawie zapisów w dzienniku budowy.

Sprawdzenie prawidłowości, wykonania posadzki powinno być dokonane po uzyskaniu przez posadzkę pełnych właściwości techniczno-użytkowych.

Odbiór posadzki powinien obejmować:

sprawdzenie wyglądu zewnętrznego; badanie należy wykonać przez ocenę wzrokową,

sprawdzenie prawidłowości ukształtowania powierzchni posadzki,

sprawdzenie połączenia posadzki z podkładem; badanie należy przeprowadzić— zależnie od rodzaju posadzki — przez oględziny, naciskanie lub opukiwanie,

sprawdzenie grubości posadzki monolitycznej (z betonu itp.) należy przeprowadzić na podstawie wyników pomiarów dokonanych w czasie wykonywania posadzki,

sprawdzenie wytrzymałości posadzki monolitycznej na ściskanie; badanie należy przeprowadzić na próbkach kontrolnych,

sprawdzenie prawidłowości osadzenia w posadzce krutek ściekowych, itp.; badania należy wykonać przez oględziny.

Sprawdzenie prawidłowości wykonania styków materiałów posadzkowych; badania prostoliniowości należy wykonać za pomocą naciągniętego prostego drutu i pomiaru odchyień z dokładnością 1 mm, a szerokości spoin za pomocą szczelinomierza lub suwmiarki.

Sprawdzenie wykończenia posadzki i prawidłowości zamocowania listew podłogowych lub cokołów; badania należy wykonać przez oględziny.

Sprawdzenie ścieralności posadzek z betonu odpornego na ścieranie, jeżeli wymaganie zostało określone w projekcie; badanie należy przeprowadzić na próbkach przygotowanych w czasie wykonywania posadzki wg PN-83/B-06256.

### **6. KONTROLA JAKOŚCI**

**6.1. Wymagana jakość materiałów** powinna być potwierdzona przez producenta przez zaświadczenie o jakości lub znakiem kontroli jakości zamieszczonym na opakowaniu lub innym równorzędnym dokumentem.

**6.2. Nie dopuszcza się stosowania do robót materiałów, których właściwości nie odpowiadają wymaganiom technicznym.** Nie należy stosować również materiałów przeterminowanych (po okresie gwarancyjnym).

**6.3. Należy przeprowadzić kontrolę dotrzymania warunków ogólnych wykonania robót** (ciepłych, wilgotnościowych).

Sprawdzić prawidłowość wykonania podkładu, posadzki, dylatacji.

### **7. OBMIAR ROBÓT POSADZKOWYCH**

#### **7.1. Jednostką obmiarową robót jest:**

Dla robót posadzkowych są metry kwadratowe powierzchni. Z powierzchni potrąca się powierzchnie większe od 0,25 m<sup>2</sup>.

#### **7.2. Zasada obmiaru**

Ilość robót określa się na podstawie dokumentacji projektowej z uwzględnieniem zmian podanych w dokumentacji powykonawczej zaaprobowanych przez Inspektora nadzoru i sprawdzonych w naturze.

### **8. ODBIÓR ROBÓT**

Roboty podlegają odbiorowi wg. zasad podanych poniżej.

**8.1. Odbiór materiałów i robót** powinien obejmować zgodności z dokumentacją projektową oraz sprawdzenie właściwości technicznych tych materiałów z wystawionymi atestami wytwórcy. W przypadku zastrzeżeń co do

zgodności materiału z zaświadczeniem o jakości wystawionym przez producenta – powinien być on zbadany laboratoryjnie.

**8.2. Nie dopuszcza się stosowania do robót materiałów, których właściwości nie odpowiadają wymaganiom technicznym.**

Nie należy stosować również materiałów przeterminowanych (po okresie gwarancyjnym).

**8.3. Wyniki odbiorów materiałów i wyrobów** powinny być każdorazowo wpisywane do dziennika budowy.

**8.4. Odbiór powinien obejmować:**

sprawdzenie wyglądu zewnętrznego; badanie należy wykonać przez ocenę wzrokową,

sprawdzenie prawidłowości ukształtowania powierzchni posadzki; badanie należy wykonać przez ocenę wzrokową,

sprawdzenie grubości posadzki cementowej lub z lastryka należy przeprowadzić na podstawie wyników pomiarów dokonanych w czasie wykonywania posadzki.

sprawdzenie prawidłowości wykonania styków materiałów posadzkowych; badania prostoliniowości należy wykonać za pomocą naciągniętego drutu i pomiaru odchyień z dokładnością 1 mm, a szerokości spoin – za pomocą szczelinomierza lub suwmiarki.

sprawdzenie prawidłowości wykonania cokołów lub listew podłogowych; badanie należy wykonać przez ocenę wzrokową.

## **9. PODSTAWA PŁATNOŚCI**

### **9.1. Roboty posadzkowe i wykładziny**

Płaci się za ustaloną ilość m<sup>2</sup> wykonanych wykładzin podłogowych, która obejmuje:

- przygotowanie stanowiska roboczego,
- dostarczenie materiałów i sprzętu,
- obsługę sprzętu nieposiadającego etatowej obsługi,
- oczyszczenie podkładu, ;
- wykonanie wykładzin posadzkowych
- oczyszczenie miejsca pracy z resztek materiałów,
- likwidacja stanowiska roboczego.

## **10. PRZEPISY ZWIĄZANE**

### **10.1 Normy**

Normy państwowe dotyczące wykonywania i odbioru podłóg i posadzek

**PN-EN 1008:2004** Woda zarobowa do betonu. Specyfikacja pobierania próbek.

**BN-83/B-06256** Beton odporny na ścieranie.

**B-11. ROBOTY OKŁADZINOWE ŚCIAN KOD CPV 45431200-9**

**SPECYFIKACJA TECHNICZNA WYKONANIA I ODBIORU ROBÓT  
BUDOWLANYCH**

Grupa robót - 45.4

Klasa robót - 45.43

Kategoria robót - Roboty okładzinowe ścian kod CPV 45 43 12 00 – 9

**Przedmiot opracowania**

Przedmiotem opracowania są warunki techniczne wykonywania i odbioru ściennych okładzin wewnętrznych z płytek ceramicznych oraz zewnętrznych z płytek elewacyjnych.

**Zakres stosowania**

Warunki techniczne wykonywania i odbioru wykładzin ścian z płytek ceramicznych

**1. MATERIAŁY**

Wszelkie materiały do ułożenia płytek ceramicznych na ścianach powinny odpowiadać wymaganiom zawartym w normach polskich lub aprobaty technicznych ITB dopuszczających dany materiał do powszechnego stosowania w budownictwie.

**1.1 Zaprawy klejowe**

Do układania płytek na ścianach należy zastosować zaprawę klejową.

**1.2 Płytki ceramiczne wg PN-EN 177:1999 i PN-EN 178:1998**

Wymagania:

Barwa – wg wzorca producenta

Nasiąkliwość po wypaleniu 10-24%

Wytrzymałość na zginanie nie mniejsza niż 10,0 MPa

Odporność szkliva na pęknięcia włoskowate nie mniej niż 160°C

Stopień białości przy filtrze niebieskim (dla płytek białych), nie mniej niż

gatunek I 80%

gatunek II 75%

**2. SPRZĘT**

**2.1 Sprzęt do wykonywania robót**

Roboty można wykonać ręcznie.

Wykonawca jest zobowiązany do używania takich narzędzi, które nie spowodują niekorzystnego wpływu na jakość materiałów i wykonywanych robót oraz będą przyjazne dla środowiska.

**3. TRANSPORT**

**3.1 Transport materiałów**

Do transportu materiałów stosować następujące sprawne technicznie środki transportu:

-samochód dostawczy o ładowności 0,9 ton.

Płytki ceramiczne i elewacyjne pakowane w kartonach po około 1,50 m<sup>2</sup>. Płytki należy zabezpieczyć w trakcie transportu przed przesuwaniem się po przestrzeni ładunkowej.

**4. WYKONANIE ROBÓT**

**4.1 Wykonanie okładzin z płytek ceramicznych**

Okładziny ceramiczne powinny być mocowane do podłoża z warstwą wyrównującą lub bezpośrednio do równego i gładkiego podłoża - tynku.

Podłożem pod okładziny ceramiczne są otynkowane mury lub płyty gipsowo-kartonowe wodoodporne. Elementy ceramiczne powinny być posegregowane według wymiarów, gatunków i od cieni barwy (co jest szczególnie istotne w przypadku płytek o szkliwie barwnym), a przed przystąpieniem do ich mocowania - moczone w ciągu 2 do 3 godzin w wodzie czystej. Za stosowanie płytek w dwóch lub więcej kolorach wymaga uprzedniego zaprojektowania ich układu.

Wykonany podkład - tynk może stanowić warstwę mocującą dla płytek ceramicznych.

Warstwę zaprawy klejowej należy nałożyć na tylną żebrowaną powierzchnię i docisnąć do podkładu.

Przed przystąpieniem do osadzania elementów okładzinowych należy ustalić obrys okładziny, wyznaczyć położenie jej powierzchni oraz określić poziom górnej krawędzi elementów w poszczególnych rzędach za pomocą naciągniętego sznura.

Osadzenie elementów okładzinowych należy wykonywać od dołu po stwardnieniu podkładu (po upływie 16 do 20 godzin).

Za pomocą kleju można mocować cienkie płytki ceramiczne ściennie na dokładnie wyrównanym podkładzie, na równej i gładkiej powierzchni otynkowanej ścianie. Powierzchnie te pod względem ich równości i gładkości powinny co najmniej spełniać wymagania dla tynku dwuwarstwowego kat. III.

Klej należy nakładać na podłoże za pomocą ząbkowanej me talowej „grzebienia” warstwę o grubości ok. 2 mm, wykonanie fragmentu okładziny na nałożonej każdorazowo warstwie kleju powinno nastąpić w ciągu 15 minut. Przykładając płytkę do podłoża, należy ją przesunąć o 10—15 mm po powierzchni powleczonej klejem do pozycji, jaką ma zająć płytka w układanej warstwie; przesunięcie to nie powinno powodować zgarnięcia kleju na podłożu. Szerokość spoin powinna być nie większa niż 1 mm. W odstępach nie większych niż 3 m należy pozostawiać spoiny dylatacyjne o szerokości 2-3 mm. Wszelkie zabrudzenia i resztki kleju należy natychmiast usunąć szmatką zwilżoną w czystej wodzie.

Temperatura powietrza wewnętrznego lub zewnętrznego w czasie układania płytek powinna wynosić co najmniej +5°C.

#### 4.5 Spoinowanie i czyszczenie okładziny

Spoinowanie płytek ceramicznych wewnętrznych i elewacyjnych należy wykonywać po całkowitym zakończeniu tych prac.

Grubość spoiny dla płytek ceramicznych wewnętrznych przyjęto 1 mm, a dla płytek elewacyjnych rodzaj spoiny - wklęsła gr. 5 mm.

### 5. WARUNKI TECHNICZNE WYKONANIA I ODBIORU ROBÓT

**5.1. Kontrola jakości** robót polega na sprawdzeniu zgodności ich wykonania z wymaganiami niniejszej specyfikacji

#### 5.2. Kontrola materiałów

**Odbiór materiałów** powinien być dokonany bezpośrednio po ich dostarczeniu na budowę.

Odbiór materiałów powinien obejmować sprawdzenie ich właściwości technicznych zgodnie z wymaganiami odpowiednich norm przedmiotowych lub świadectw dopuszczenia do stosowania w budownictwie.

Sprawdzenie materiałów należy przy odbiorze robót zakończonych przeprowadzić pośrednio na podstawie zapisów w dzienniku budowy i zaświadczeń (atestów) z kontroli producenta, stwierdzających zgodność użytych materiałów z dokumentacją techniczną oraz właściwymi normami.

Materiały, w których jakość nie jest potwierdzona odpowiednim zaświadczeniem, a budzące wątpliwości, powinny być przed użyciem do robót poddane badaniom jakości przez upoważnione laboratoria.

#### 5.3 Odbiór podkładu

Do odbioru całości, zakończonych robót okładzinowych wykonawca obowiązany jest przedstawić dokumentację techniczną projektowo-kosztorysową, uwzględniającą wymagania odpowiednich norm i określającą rodzaj, typ i odmianę osadzania oraz ewentualne specjalne wymagania techniczne i dekoracyjne (np. kolorystyczne, fakturowe), jak również:

- stwierdzenie prawidłowego wykonania robót międzyoperacyjnych (protokoły z odbiorów międzyoperacyjnych),
- protokoły badań kontrolnych lub zaświadczenia stwierdzające jakość użytych materiałów (atesty).

Dopuszcza się tylko takie odstępstwa od dokumentacji technicznej, które nie naruszają postanowień norm, a są

uzasadnione technicznie i uzgodnione z autorem projektu oraz są udokumentowane zapisem dokonany w dzienniku budowy, potwierdzonym przez nadzór techniczny, albo innym równorzędnym dowodem.

Sprawdzenie zgodności z dokumentacją techniczną powinno być przeprowadzone przez porównanie wykonanej okładziny z projektem technicznym i opisem oraz stwierdzenie wzajemnej zgodności za pomocą oględzin zewnętrznych i pomiaru.

Sprawdzenie podłoży powinno być przeprowadzone na podstawie protokołu badania między operacyjnego, zawierającego stwierdzenie właściwej jakości i prawidłowego ukształtowania podłoża zgodnie z wymaganiami. Sprawdzenie materiałów należy w czasie odbioru okładziny przeprowadzać pośrednio na podstawie zapisów w dzienniku budowy oraz przedłożonych przez dostawcę zaświadczeń (atestów) z kontroli jakości materiałów, stwierdzających zgodność użytych materiałów z wymaganiami dokumentacji technicznej oraz z właściwymi normami przedmiotowymi, a w przypadku materiałów nienormalizowanych z wymaganiami ustalonymi świadectwem dopuszczenia do stosowania wydanym w trybie obowiązujących przepisów. Materiały nie mające dokumentów potwierdzających ich jakość powinny być przed użyciem do robót poddane badaniom przez upoważnione laboratoria.

#### **5.4 Ocena jakości.**

Jeżeli wszystkie badania przewidziane dadzą wynik dodatni, wykonaną okładzinę należy uznać za zgodną z wymaganiami normy. W przypadku gdy jakiegokolwiek sprawdzenie dało wynik ujemny, należy albo całość odbieranych robót okładzinowych, albo tylko ich niewłaściwie wykonaną część, uznać za niezgodną z wymaganiami normy i niniejszych warunków technicznych. W razie uznania całości robót za niezgodne z wymaganiami normy, należy ustalić, czy trzeba całkowicie lub częściowo odrzucić roboty, czy też po dokonaniu poprawek możliwe jest doprowadzenie ich do zgodności z wymaganiami normy, a następnie przedstawienie do ponownego odbioru, którego wynik jest ostateczny.

#### **5.4 Badanie gotowej okładziny**

Powinno polegać na sprawdzeniu:

- należytego przylegania do podkładu przez lekkie opukiwanie okładziny w kilku dowolnie wybranych miejscach: głuchy dźwięk wskazuje na nie przyleganie okładziny do podkładu,
- prawidłowości przebiegu spoin przez naciągnięcie cienkiego sznura wzdłuż dowolnie wybranych spoin poziomych i pionowych i pomiar odchyleń z dokładnością do 1 mm (sprawdzenie za pomocą poziomnicy i pionu murarskiego),
- prawidłowości ukształtowania powierzchni okładziny przez przyłożenie w prostokątach do siebie kierunkach łąty kontrolnej o długości 2 m w dowolnych miejscach powierzchni okładziny i pomiar wielkości prześwitu za pomocą szczelinomierza z dokładnością do 1 mm,
- wizualnym szerokości styków i prawidłowości ich wypełnienia, a w przypadkach budzących wątpliwości - przez pomiar z dokładnością do 0,5 mm,
- jednolitości barwy płytek.

#### **5.5 Odbiór końcowy robót podłogowych**

Sprawdzenia zgodności z dokumentacją projektowo-kosztorysową powinny być przeprowadzone przez porównanie wykonanej podłogi z projektem technicznym i opisem kosztorysowym oraz stwierdzenie wzajemnej zgodności na podstawie oględzin oraz pomiaru posadzki, a w odniesieniu do konstrukcji podłogi — na podstawie protokołów odbiorów międzyfazowych i zapisów, w dzienniku budowy.

Sprawdzenie jakości użytych materiałów powinno być dokonane zgodnie z pkt. 5.2

Sprawdzenie dotrzymania warunków ogólnych wykonania robót należy przeprowadzić na podstawie zapisów w dzienniku budowy.

Sprawdzenie prawidłowości, wykonania posadzki powinno być dokonane po uzyskaniu przez posadzkę pełnych właściwości techniczno-użytkowych.

Odbiór posadzki powinien obejmować:

- sprawdzenie wyglądu zewnętrznego; badanie należy wykonać przez ocenę wzrokową,
- sprawdzenie prawidłowości ukształtowania powierzchni posadzki,
- sprawdzenie połączenia posadzki z podkładem; badanie należy przeprowadzić — zależnie od rodzaju posadzki — przez oględziny, naciskanie lub opukiwanie,

- sprawdzenie grubości posadzki monolitycznej (z betonu itp.) należy przeprowadzić na podstawie wyników pomiarów dokonanych w czasie wykonywania posadzki,
- sprawdzenie wytrzymałości posadzki monolitycznej na ściskanie; badanie należy przeprowadzić na próbkach kontrolnych,
- sprawdzenie prawidłowości osadzenia w posadzce krutek ściekowych, itp.; badania należy wykonać przez oględziny.
- Sprawdzenie prawidłowości wykonania styków materiałów posadzkowych; badania prostoliniowości należy wykonać za pomocą naciągniętego prostego drutu i pomiaru odchylenia z dokładnością 1 mm, a szerokości spoin za pomocą szczelinomierza lub suwmiarki.

Sprawdzenie wykończenia posadzki i prawidłowości zamocowania listew podłogowych lub cokołów; badania należy wykonać przez oględziny.

Sprawdzenie ścieralności posadzek z betonu odpornego na ścieranie, jeżeli wymaganie zostało określone w projekcie; badanie należy przeprowadzić na próbkach przygotowanych w czasie wykonywania posadzki wg PN-83/B-06256.

## **6. OBMIAR ROBÓT**

### **6.1. Jednostką obmiarową robót jest:**

Jednostką obmiarową dla robót okładzinowych są metry kwadratowe powierzchni i oblicz się wg rzeczywistej obliczanej powierzchni.

### **6.2. Zasada obmiaru**

Ilość robót określa się na podstawie dokumentacji projektowej z uwzględnieniem zmian podanych w dokumentacji powykonawczej zaaprobowanych przez Inspektora nadzoru i sprawdzonych w naturze.

## **7. PODSTAWA PŁATNOŚCI**

### **7.1. Roboty posadzkowe i wykładziny**

Płaci się za ustaloną ilość m<sup>2</sup> wykonanej okładziny ścian która obejmuje:

- przygotowanie stanowiska roboczego,
- dostarczenie materiałów i sprzętu,
- obsługę sprzętu nieposiadającego etatowej obsługi,
- oczyszczenie podkładu,
- wykonanie okładzin ścian,
- oczyszczenie miejsca pracy z resztek materiałów,
- likwidacja stanowiska roboczego.

## **8. PRZEPISY ZWIĄZANE**

### **8.1 Normy**

#### **PN-ISO 13006:2001**

Płyty i płytki ceramiczne. Definicje, klasyfikacja, właściwości i znakowanie.

#### **PN-EN 87:1997**

Płyty i płytki ceramiczne ściennie i podłogowe. Definicje, klasyfikacja, właściwości i znakowanie.

#### **PN-EN ISO 10545-1:1999**

Płyty i płytki ceramiczne. Pobieranie próbek i warunki odbioru.

**B-12. ROBOTY MALARSKIE, KOD CPV 45442100- 8**

**SPECYFIKACJA TECHNICZNA WYKONANIA I ODBIORU ROBÓT  
BUDOWLANYCH**

Grupa robót - 45.4

Klasa robót - 45.44

Kategoria robót - Roboty malarskie kod CPV 45 44 21 00 - 8

**1. WSTĘP**

**1.1. Przedmiot ST**

Przedmiotem opracowania są warunki techniczne wykonywania i odbioru robót malarskich

**Zakres stosowania**

Roboty, których dotyczy specyfikacja, obejmują wszystkie czynności umożliwiające i mające na celu wykonanie następujących robót malarskich:

B.11.01.00 Malowanie tynków zewnętrznych

B.11.03.00 Malowanie elementów stalowych.

B.11.04.00 Malowanie ognioochronne.

B.11.05.00 Malowanie tynków wewnętrznych

**1.2. Zakres robót objętych ST**

Roboty, których dotyczy specyfikacja, obejmują wszystkie czynności umożliwiające i mające na celu wykonanie robót malarskich.

**1.3. Określenia podstawowe**

Określenia podstawowe w niniejszej ST są zgodne z obowiązującymi odpowiednimi normami.

**1.4. Ogólne wymagania dotyczące robót.**

Wykonawca robót jest odpowiedzialny za jakość ich wykonania oraz zgodność z dokumentacją projektową, ST i poleceniami Nadzoru.

**1.4.1. Wymogi formalne.**

Roboty malarskie powinny być zlecone przedsiębiorstwu mającemu właściwe doświadczenie w realizacji tego typu robót i gwarantującemu właściwą jakość wykonania.

Roboty powinny być wykonane zgodnie z przepisami BHP i p.poż.

**1.4.2. Warunki organizacyjne.**

Przed przystąpieniem do robót, Wykonawcy winni się dokładnie zaznajomić z całością dokumentacji technicznej oraz z projektem organizacji robót. Wszelkie ewentualne niejasności w sprawach technicznych należy wyjaśnić z autorami poszczególnych opracowań przed przystąpieniem do robót.

Jakiegokolwiek zmiany w dokumentacji technicznej mogą być dokonywane w trakcie wykonawstwa tylko po uzyskaniu akceptacji Nadzoru, a w przypadku zmian dotyczących zasadniczych elementów lub rozwiązań projektowych należy uzyskać dodatkową akceptację projektantów. Prace malarskie na wysokości należy wykonywać z prawidłowo wykonanych rusztowań lub drabin.

Równocześnie zależnie od rodzaju stosowanych materiałów należy zachować odpowiednie środki ostrożności (odzież ochronna, okulary i maski ochronne, wentylacja pomieszczeń, zabezpieczenia p.poż.). przy pracach malarskich muszą być przestrzegane przepisy p.poż. i BHP.

**2. MATERIAŁY**

**2.1 Farby silikatowe**

Farba silikatowa przeznaczona jest do malowania podłoży mineralnych takich, jak tynki cementowe, cementowo-wapienne oraz cienkowarstwowe tynki mineralne. Służy również do malowania surowych powierzchni wykonanych z betonu, a także cegieł, bloczków, pustaków i innych tego typu materiałów ceramicznych lub wapienno-piaskowych. Farbę można stosować na zewnątrz oraz wewnątrz budynków (na ścianach i sufitach).

## 2.2. Woda (PN-EN 1008:2004)

Do przygotowania farb stosować można każdą wodę zdatną do picia. Niedozwolone jest użycie wód ściekowych, kanalizacyjnych bagiennych oraz wód zawierających tłuszcze organiczne, oleje i muł.

## 2.3. Mleko wapienne

Mleko wapienne powinno mieć postać cieczy o gęstości śmietany, uzyskanej przez rozcieńczenie 1 części ciasta wapiennego z 3 częściami wody, tworzącą jednolitą masę bez grudek i zanieczyszczeń.

## 2.4. Spoiwa bezwodne

2.4.1. Pokost lniany powinien być cieczą oleistą o zabarwieniu od żółtego do ciemnobrązowego i odpowiadającą wymaganiom normy państwowej.

2.4.2. Pokost syntetyczny powinien być używany w postaci cieczy, barwy od jasnożółtej do brunatnej, będącej roztworem żywicy kalafoniowej lub innej w lotnych rozpuszczalnikach, z ewentualnym dodatkiem modyfikującym, o właściwościach technicznych zbliżonych do pokostu naturalnego, lecz o krótszym czasie schnięcia. Powinien on odpowiadać wymaganiom normy państwowej lub świadectwa dopuszczenia do stosowania w budownictwie.

## 2.5. Rozcieńczalniki

W zależności od rodzaju farby należy stosować:

wodę – do farb wapiennych,

terpentyne i benzynę – do farb i emalii olejnych,

inne rozcieńczalniki przygotowane fabrycznie dla poszczególnych rodzajów farb powinny odpowiadać normom państwowym lub mieć cechy techniczne zgodne z zaświadczeniem o jakości wydanym przez producenta oraz z zakresem ich stosowania.

## 2.6. Farby budowlane gotowe

2.6.1. Farby niezależnie od ich rodzaju powinny odpowiadać wymaganiom norm państwowych lub świadectw dopuszczenia do stosowania w budownictwie.

2.6.2. Farby emulsyjne wytwarzane fabrycznie

Na tynkach można stosować farby emulsyjne na spoiwach z: poliocetanu winylu, lateksu butadieno-styrenowego i innych zgodnie z zasadami podanymi w normach i świadectwach ich dopuszczenia przez ITB.

2.6.3. Wyroby chlorokauczukowe

Emalia chlorokauczukowa ogólnego stosowania

wydajność – 6–10 m<sup>2</sup>/dm<sup>3</sup>,

max. czas schnięcia – 24 h

Farba chlorokauczukowa do gruntowania przeciwrzeczna cynkowa 70% szara metaliczna

wydajność – 15–16 m<sup>2</sup>/dm<sup>3</sup>,

max. czas schnięcia – 8 h

Kit szpachlowy chlorokauczukowy ogólnego stosowania – biały

do wygładzania podkładu pod powłoki chlorokauczukowe,

Rozcieńczalnik chlorokauczukowy do wyrobów chlorokauczukowych ogólnego stosowania – biały do rozcieńczania wyrobów chlorokauczukowych,

2.6.4. Wyroby epoksydowe

Gruntospachlówka epoksydowa bezrozpuszczalnikowa, chemoodporna

wydajność – 6–10 m<sup>2</sup>/dm<sup>3</sup>,

max. czas schnięcia – 24 h

Farba do gruntowania epoksydopoliamidowa dwuskładnikowa wg PN-C-81911/97

wydajność – 4,5–5 m<sup>2</sup>/dm<sup>3</sup>

czas schnięcia – 24 h

Emalia epoksydowa chemoodporna, biała

wydajność – 5–6 m<sup>2</sup>/dm<sup>3</sup>,

max. czas schnięcia – 24 h

Emalia epoksydowa, chemoodporna, szara

wydajność – 6–8 m<sup>2</sup>/dm<sup>3</sup>

czas schnięcia – 24 h

Lakier bitumiczno-epoksydowy

wydajność – 1,2–1,5 m<sup>2</sup>/dm<sup>3</sup>

czas schnięcia – 12 h

### 2.6.5. Farby olejne i ftalowe

Farba olejna do gruntowania ogólnego stosowania wg PN-C-81901:2002

wydajność – 6–8 m<sup>2</sup>/dm<sup>3</sup>

czas schnięcia – 12 h

Farby olejne i ftalowe nawierzchniowe ogólnego stosowania wg PN-C-81901/2002

wydajność – 6–10 m<sup>2</sup>/dm<sup>3</sup>

### 2.6.6. Farby akrylowe do malowania powierzchni ocynkowanych

Wymagania dla farb:

lepkość umowna: min. 60

gęstość: max. 1,6 g/cm<sup>3</sup>

zawartość substancji lotnych w% masy max. 45%

roztarcie pigmentów: max. 90 m

czas schnięcia powłoki w temp. 20°C i wilgotności względnej powietrza 65% do osiągnięcia 5 stopnia wyschnięcia – max. 2 godz.

Wymagania dla powłok:

wygląd zewnętrzny – gładka, matowa, bez pomarszczeń i zacieków,

grubość – 100-120 μm

przyczepność do podłoża – 1 stopień,

elastyczność – zgięta powłoka na sworzniu o średnicy 3 mm nie wykazuje pęknięć lub odstawania od podłoża,

twardość względna – min. 0,1,

odporność na uderzenia – masa 0,5 kg spadająca z wysokości 1,0 m nie powinna powodować uszkodzenia powłoki

odporność na działanie wody – po 120 godz. zanurzenia w wodzie nie może występować spęcherzenie powłoki.

Farby powinny być pakowane zgodnie z PN-O-79601-2:1996 w bębny lekkie lub wiaderka stożkowe wg PN-EN-ISO 90-2:2002 i przechowywane w temperaturze min. +5°C.

## 2.7. Farby ceramiczne

### Farba ceramiczna

Wodorozcieńczalna, akrylowa farba ceramiczna, odporna na zmywanie i szorowanie na mokro (klasa 1 [3 μm] wg PN-EN 13300 – ubytek 3 μm po 200 cyklach szorowania ) bez zmiany stopnia matowego wykończenia powierzchni. Zmywalna, o stopniu połysku – mat. LZO kategorii A. Produkt powinien spełniać normy LEED.

### Informacje techniczne

spoiwo:	dyspersja akrylowa
pigment:	biel tytanowa
zawartość części stałych:	41,9 %
wydajność:	ok. 12 m <sup>2</sup> /l w zależności od struktury i chłonności podłoża, metody aplikacji oraz użytego narzędzia malarskiego. Wykonać próbę w celu określenia wydajności dla danego podłoża.
grubość warstwy malarskiej:	97 μm
- na mokro	40,8 μm
- na sucho:	
czas schnięcia (w temp. + 25°C i wilgotności względnej powietrza 50%):	min. 1 godz.
- suchość dotykowa:	min. 2 godz.
- aplikacja kolejnej warstwy:	min. 14 dni
- całkowite związanie i osiągnięcie końcowych parametrów technicznych:	
rodzaj schnięcia:	odparowanie i koalescencja
lepkość:	102 ± 2 KU
temperatura zapłonu:	nie występuje
stopień połysku:	mat
kolorystyka:	biel oraz bazy 1X, 2X, 3X, 4X
odporność na szorowanie na mokro - klasyfikacja zgodnie z PN-EN 13300:	<b>Klasa 1 - ubytkiem 3 urn po 200 cyklach szorowania.</b>
temperatura malowanej powierzchni:	od +10°C do +32°C
rozcieńczalnik:	nie zaleca się rozcieńczać (czysta, przegotowana woda)
czyszczenie:	czysta woda
ciężar 1 l:	1,42 kg
temperatura przechowywania:	od +5°C do +32°C
LZO	Kat. A/a. Dopuszczalna zawartość LZO od 2010 r. - 30 g/l. Produkt zawiera < 30 g/l LZO.
opakowania*:	0,95 l; 3,78 l, 18,9 l

\*3,78 L = 1 galon; 0,95 L = 1/4 galona; 18,9 L = 5 galonów

## 2.8. Farby lateksowe

### Farba lateksowa

Wodorozcieńczalna, lateksowa farba akrylowa. Odporna na zmywanie i szorowanie (klasa 1 [2 μm] wg PN-EN 13300, łatwość usuwania plam i zabrudzeń z powierzchni powłoki. Odporna na działanie mikroorganizmów.

## Informacje techniczne

spoiwo:	hybrydowa dyspersja akrylowa
pigment **:	biel tytanowa
zawartość części stałych **:	46,4 %
wydajność:	ok. 10-12 m <sup>2</sup> /l w zależności od struktury i chłonności podłoża, metody aplikacji oraz użytego narzędzia malarskiego. Wykonać próbę w celu określenia wydajności dla danego podłoża.
grubość warstwy malarskiej:	109 um
- na mokro	51 um
- na sucho:	
czas schnięcia (w temp. + 25°C i wilgotności względnej powietrza 50%):	min. 1 godz.
- suchość dotykowa:	min. 1 godz.
- aplikacja kolejnej warstwy:	min. 14 dni
- całkowite związanie i osiągnięcie końcowych parametrów technicznych:	
rodzaj schnięcia:	odparowanie i koalescencja
lepkość **:	106 ± 2 KU
temperatura zapłonu:	nie występuje
stopień połysku:	mat
kolorystyka:	bazy 1X, 2X, 3X, 4X dostosowane do barwienia
odporność na szorowanie na mokro - klasyfikacja zgodnie z PN-EN 13300:	<b>Klasa 1 - ubytkiem 2 urn po 200 cyklach szorowania.</b>
temperatura malowanej powierzchni:	od +10°C do +32°C
rozcieńczalnik:	nie zaleca się rozcieńczać (czysta, przegotowana woda)
czyszczenie narzędzi, mycie:	czysta woda
ciężar 1 l **:	1,46 kg
temperatura przechowywania:	od +5°C do +32°C
LZO:	Kat. A/a. Dopuszczalna zawartość LZO od 2010 r. - 30 g/l. Produkt zawiera < 30 g/l LZO.
opakowania*:	0,95 l; 3,78 l

## 2.9 Farba tablicowa

Wodorozcieńczalna, lateksowa farba akrylowa, która przekształca powierzchnie wewnętrznych ścian i elementów np. blatów stolików lub fragmentów innych mebli w tablice po których można pisać i rysować kredą.

spoiwo:	dyspersja akrylowa
pigment:	biel tytanowa
zawartość części stałych:	40 %
wydajność:	ok. 10 m <sup>2</sup> /l w zależności od struktury i chłonności podłoża, metody aplikacji oraz użytego narzędzia malarskiego. Wykonać próbę w celu określenia wydajności dla danego podłoża.
grubość warstwy malarskiej:	
- na mokro	97 um
- na sucho:	38,2 um
czas schnięcia (w temp. + 25°C i wilgotności względnej powietrza 50%):	
- suchość dotykowa:	min. 2 godz.
- aplikacja kolejnej warstwy:	min. 4 godz.
- możliwość eksploatacji	min. 14 dni
- związanie i osiągnięcie końcowych parametrów technicznych:	min. 14 dni
rodzaj schnięcia:	odparowanie i koalescencja
lepkość:	95 ± 2 KU
temperatura zapłonu:	nie występuje
stopień połysku:	półmat
kolorystyka:	bazy 1X, 2X, 3X, 4X pozwalające uzyskać szeroką gamę kolorów marki Benjamin Moore (z wyjątkiem kolekcji „Color Stories™”) dostosowane do barwienia w innowacyjnym, ekologicznym systemie GENNEX® Platform.
temperatura malowanej powierzchni:	od +10°C do +32°C
rozcieńczalnik:	nie zaleca się rozcieńczać (czysta, przegotowana woda)
czyszczenie:	czysta woda
ciężar - 1 galon (3,78 l):	1,25 kg
temperatura przechowywania:	od +5°C do +32°C
LZO:	Kat. A/a. Dopuszczalna zawartość LZO od 2010 r. - 30 g/l. Produkt zawiera < 30 g/l LZO.
opakowania*:	0,95 l

0,95 l = ¼ galona;

## Tapeta magnetyczna

rodzaj:	tapeta z włókna szklanego z nośnikiem metalicznym
klasyfikacja ogniowa:	klasa B-s1, d0 wg DIN EN 13501-1:2007 (w Polsce klasa A1)
wymiary brytu:	szer.: 95 cm, dł.: 520 cm lub 1040 cm (możliwość zakupu w systemie „mb”)
raport wzoru:	0
kolorystyka:	biel z drobnymi cętkami w kolorze szarym (postać fabryczna), możliwość uzyskania bardzo szerokiej gamy kolorów przy zastosowaniu farby tablicowej Chalkboard Paint 308 marki Benjamin Moore.
temperatura i czas schnięcia:	w temp. pokojowej +20°C - min. 24 godz. (z klejem dyspersyjnym)
temperatura podłoża:	min. +8°C
temperatura przechowywania:	od +5°C do +35°C

## 2.10. Środki gruntujące

## 2.10.1. Przy malowaniu farbami emulsyjnymi:

powierzchni betonowych lub tynków zwykłych nie zaleca się gruntowania, o ile świadectwo dopuszczenia nowego rodzaju farby emulsyjnej nie podaje inaczej, na chłonnych podłożach należy stosować do gruntowania farbę emulsyjną rozcieńczoną wodą w stosunku 1:3-5 z tego samego rodzaju farby, z jakiej przewiduje się wykonanie powłoki malarskiej.

2.10.2. Przy malowaniu farbami olejnymi i syntetycznymi powierzchnie należy zagruntować rozcieńczonym pokostem 1:1 (pokost: benzyna lakiernicza).

2.10.3. Mydło szare, stosowane do gruntowania podłoża w celu zmniejszenia jego wsiąkliwości powinno być stosowane w postaci roztworu wodnego 3–5%.

### **3. SPRZĘT**

#### **3.1 Sprzęt do wykonywania robót**

Roboty można wykonać ręcznie.

Wykonawca jest zobowiązany do używania takich narzędzi, które nie spowodują niekorzystnego wpływu na jakość materiałów i wykonywanych robót oraz będą przyjazne dla środowiska.

### **4. TRANSPORT**

Do transportu materiałów stosować następujące sprawne technicznie środki transportu:

-samochód dostawczy o ładowności 0,9 ton.

### **5. WYKONANIE ROBÓT**

#### **5.1 Wymagania podstawowe**

Podczas wykonywania robót malarskich obowiązują wymagania dotyczące robót tynkowych i podanych malarskich.

W przypadku malowania w warunkach, gdy nie ma możliwości zainstalowania rusztowań, a prace malarskie wykonuje się z pomostów opieranych na konstrukcji (tzw. kładki), malarz powinien być zabezpieczony przed upadkiem pasem bezpieczeństwa przymocowanym do konstrukcji.

Przy robotach przygotowawczych wymagających użycia materiałów o właściwościach alkalicznych (wapno, soda kaustyczna, pasty do ługowania powłok itp.) należy stosować środki ochrony osobistej.

Materiałów zawierających związki ołowiu i chromu (np. farby przeciwrdzewne miniowe, żółcień chromową) jako szkodliwych dla zdrowia nie należy nanosić metodą natrysku, a po włók z tych materiałów szlifować na sucho.

Przy wykonywaniu wymalowań materiałami zawierającymi lotne rozpuszczalniki lub rozcieńczalniki organiczne (np. w farbach olejnych, olejno-żywicznych, wyrobach lakierowych ftalowych, lakierach) należy stosować odzież ochronną,

#### **5.2 Podkład pod roboty malarskie**

Roboty malarskie powinny być wykonywane na podłożach tynkowych lub podłożach betonowych odpowiadających wymaganiom dotyczącym robót tynkowych, jak też na podłożach gipsowych i innych po dokonaniu odbioru.

#### **5.3 Warunki ogólne przystąpienia do robót malarskich**

Przed przystąpieniem do malowania należy wyrównać i wygładzić powierzchnię przeznaczoną do malowania, naprawić uszkodzenia, wykonać szpachlowanie i szlifowanie, jeżeli jest wymagana duża gładkość powierzchni. Następnie należy powierzchnię zagruntować. W robotach olejnych gruntowanie należy wykonać przed szpachlowaniem.

Roboty malarskie wewnątrz budynku powinny być wykonywane dopiero po wyschnięciu tynków i miejsc naprawionych. Malowanie konstrukcji stalowych można wykonywać po całkowitym i ostatecznym mocowaniu wszystkich elementów konstrukcyjnych i osadzeniu innych przedmiotów w ścianach.

Wilgotność powierzchni tynkowych przewidzianych pod malowanie powinna być nie większa, niż to podano w tabeli. Malowanie tynków o wyższej wilgotności niż podana w tabeli może powodować powstawanie plam, a nawet niszczenie powłoki malarskiej.

Pierwsze malowanie ścian i sufitów można wykonywać po zakończeniu robót poprzedzających, a w szczególności: całkowitym ukończeniu robót budowlanych i instalacyjnych, wodociągowych, kanalizacyjnych, centralnego ogrzewania, elektrycznych, założenia ceramicznych urządzeń sanitarnych (biały montaż) oraz armatury oświetleniowej, dopasowaniu okuć i wyregulowaniu stolarki okiennej i drzwiowej

Drugie malowanie można wykonywać po wykonaniu tzw. białego montażu, po ułożeniu posadzek (z wyjątkiem posadzek z tworzyw sztucznych)

**Największa dopuszczalna wilgotność tynku przeznaczonego do malowania**

Rodzaj powłoki z farby	Największa wilgotność podłoża, % masy
Farba olejna, olejno-żywiczna i syntetyczna (np. ftalowa)	3
Farba emulsyjna	4

#### 5.4 Malowanie farbami silikatowymi.

##### PRZYGOTOWANIE PODŁOŻA

Farba silikatowa dostarczana jest w postaci gotowej do użycia. Po otwarciu wiaderka jego zawartość należy koniecznie przemieszać w celu wyrównania konsystencji. Farbę można rozcieńczać, zwłaszcza w przypadku prowadzenia prac w temperaturach podłoża lub otoczenia zbliżonych do maksymalnej dopuszczalnej (+25°C). Do rozcieńczania należy używać preparatu określonego przez producenta farby, w proporcjach przez niego określonych. Przyjęte proporcje rozcieńczania należy zachować na całej malowanej powierzchni. Do ostatecznego malowania należy stosować farbę w postaci nierozcieńczonej.

##### SPOSÓB UŻYCIA

Na przygotowane i zagruntowane podłoże należy nanieść cienką, równomierną warstwę farby. Malowanie można wykonywać wałkiem, pędzlem lub metodą natryskową, jednokrotnie lub dwukrotnie w zależności od chłonności i struktury podłoża. Przerwy technologiczne podczas malowania należy z góry zaplanować, np. w narożnikach i załamaniach budynku, pod rurami spustowymi, na styku kolorów itp. Nanoszenie farby na tak zaplanowaną powierzchnię należy prowadzić w sposób ciągły (stosując technologię "mokre na mokre"), unikając przerw w pracy i nie dopuszczając do malowania już częściowo wyschniętej farby. Malowaną powierzchnię należy chronić, zarówno w trakcie prac jak i w okresie wysychania farby, przed bezpośrednim nasłonecznieniem, działaniem wiatru i opadów atmosferycznych. Czas wysychania farby zależy od podłoża, temperatury i wilgotności względnej powietrza wynosi od ok. 2 do 6 godzin. Uwaga: Aby uniknąć różnic w odcieniach barw przy zastosowaniu kolorowych farb, należy na jedną powierzchnię nakładać farbę o tej samej dacie produkcji. W wyniku malowania następuje w sposób naturalny nieznaczne wygładzenie faktury podłoża. Malowanie powierzchni różniących się między sobą fakturą i parametrami technicznymi może powodować efekt różnych odcieni danego koloru farby. Z chemicznego punktu widzenia powłoka z farby silikatowej po wyschnięciu jest nie do usunięcia, bez ryzyka uszkodzenia podłoża. Dlatego też należy dokładnie zabezpieczyć wszystkie elementy znajdujące się w pobliżu malowanej powierzchni, np. szyby, stolarkę okienną i drzwiową, obróbki blacharskie i inne elementy wykończeniowe.

#### 5.5 Emulsja gruntująca

Emulsja gruntująca produkowana jest jako preparat gotowy do bezpośredniego użycia. Nie wolno jej rozcieńczać ani łączyć z innymi materiałami.

Emulsję należy nanosić na podłoże wałkiem lub pędzlem, tworząc cienką i równomierną warstwę. Na podłożach bardzo chłonnych gruntowanie można powtórzyć, poprzecznie do pierwszej warstwy. Drugą warstwę preparatu należy nanieść minimum po 4 godzinach od pierwszego gruntowania. Czas wysychania silikatowego preparatu gruntującego zależy od podłoża, temperatury oraz wilgotności względnej powietrza i wynosi ok. 30 min. Gruntowanie podłoża pod malowanie farbami silikatowymi należy wykonać min. 4 godzin wcześniej.

#### 5.6 Przygotowanie podłoży metalowych do malowania

Najczęściej spotykanymi zanieczyszczeniami powierzchni stalowych są: rdza i zgorzelina walcownicza, oleje i smary, kurz, pył, luźno związane stare powłoki malarskie, wilgoć, topniki i żużel, chemikalia (np. pozostałości detergentów, sole) oraz opiłki żelaza. Szczególnie ważną operacją w przygotowaniu podłoża jest usuwanie zanieczyszczeń jonowych oraz odtłuszczenie powierzchni metalu, gdyż obecność tych zanieczyszczeń obniża przyczepność powłok malarskich do metalu oraz może spowodować powstanie różnych wad pokrycia malarskiego. Proces usuwania zanieczyszczeń jonowych oraz odtłuszczenia powinien być przeprowadzony przed procesem oczyszczania powierzchni stalowych.

Zanieczyszczenia jonowe usuwane są przez mycie powierzchni wodą pod ciśnieniem. Mycie i odtłuszczenie

powierzchni przed czyszczeniem można przeprowadzić metodami ręcznymi lub mechanicznymi stosując parę wodną, wodę z detergentem, rozpuszczalniki organiczne, środki emulsyjne oraz środki alkaliczne i kwaśne. Szczególnie zalecaną, ze względów ekonomicznych i ekologicznych jest metoda natrysku roztworów wodnych z detergentami biodegradowalnymi. Po umyciu i odtłuszczeniu wodnymi roztworami środków myjących zaleca się dokładne zmycie powierzchni czystą wodą wodociągową. Odtłuszczenie rozpuszczalnikami może być przeprowadzone dodatkowo po oczyszczeniu powierzchni innymi metodami w przypadku stwierdzenia na niej obecności zatluszczeń.

Powierzchnie stalowe mogą być czyszczone następującymi metodami:

- ręczno-mechanicznie i ręcznie
- strumieniowo-ściernie,
- płomieniowo,
- chemicznie

stopień czystości powierzchni stalowych oczyszczanych metodami ręcznymi, ręczno-mechanicznymi i strumieniowo-ściernymi, najczęściej stosowanymi w praktyce przemysłowej określa się zgodnie z PN-ISO 8501-1:1996, natomiast chropowatość podłoża zgodnie z PN- 87/M-04251. Typowa chropowatość powierzchni stalowych po procesie czyszczenia strumieniowo-ściernego, charakteryzowana parametrem R wynosi 35-70µm.

norma PN-ISO 8501-1 określa cztery stopnie skorodowania powierzchni stalowych oraz stopnie przygotowania podłoży stalowych przed nakładaniem farb. Stopnie przygotowania są zdefiniowane za pomocą opisu wyglądu powierzchni po oczyszczeniu oraz wzorców fotograficznych reprezentatywnych dla poszczególnych przykładów.

Każdy stopień przygotowania oznaczony jest odpowiednimi literami określającymi zastosowaną metodę czyszczenia:

**Sa – obróbka strumieniowo-ścierna Sa 1** – zgrubna obróbka strumieniowo-ścierna – na oglądanej powierzchni nie mogą występować olej, smary, pył, słabo przylegające: zgorzelina walcownicza, rdza, powłoki malarskie i obce zanieczyszczenia (sole rozpuszczalne w wodzie, pozostałości spawalnicze).

**Sa 2 – gruntowna obróbka strumieniowo-ścierna** – na oglądanej powierzchni nie mogą występować: olej, smary, pył, większe ślady zgorzeli walcowniczej, rdzy, powłoki malarskiej i obce zanieczyszczenia. Wszystkie szczątkowe zanieczyszczenia silnie przylegają. Powierzchnia szara metaliczna.

**Sa 2 ½ - bardziej gruntowna obróbka strumieniowo-ścierna** – na oglądanej powierzchni nie mogą występować: olej, smar, pył, zgorzelina walcownicza, rdza, powłoki malarskie czy obce zanieczyszczenia. Powierzchnia ma prawie jednolitą metaliczną barwę tzw. „prawie białego metalu”. Mogą zostać jedynie ślady zanieczyszczeń w postaci zaciemnień w kształcie kropek lub pasków.

**Sa 3 – obróbka strumieniowo-ścierna do stali wzrokowo czystej** – na oglądanej powierzchni nie może być oleju smaru, pyłu, zgorzeli walcowniczej, rdzy, powłoki malarskiej czy obcych zanieczyszczeń. Powierzchnia ma jednolitą metaliczną barwę tzw. „białego metalu”.

**St – czyszczenie ręcznie** i z wykorzystaniem narzędzi o napędzie mechanicznym

**St 2 – na oglądanej powierzchni** nie mogą występować olej: smary, pył, słabo przylegająca zgorzelina walcownicza, rdza, powłoka malarska i obce zanieczyszczenia: powierzchnia wykazuje metaliczny połysk.

**St 3 – wymagania takie jak dla St 2 z tą różnicą**, że powierzchnię należy czyścić, dopóki nie nabierze zdecydowanie metalicznego połysku (od metalowego podłoża).

**W niniejszym opracowaniu przyjęto stopień przygotowania stali Sa3**

## 6. KONTROLA JAKOŚCI

**6.1. Kontrola jakości robót polega na sprawdzeniu zgodności ich wykonania z wymaganiami niniejszej specyfikacji**

## 7. OBMIAR ROBÓT

### 7.1. Jednostka obmiarowa

Jednostką obmiarową dla robót malarskich jest metry kwadratowe powierzchni.

### 7.2. Zasada obmiaru

Zasady przedmiarowania podane są w KNR 02-02 rozdział 15. Ilość robót określa się na podstawie dokumentacji projektowej z uwzględnieniem zmian podanych w dokumentacji powykonawczej zaaprobowanych przez Inspektora nadzoru i sprawdzonych w naturze.

## 8. ODBIÓR ROBÓT

**8.1 Odbiór materiałów** powinien być dokonany bezpośrednio po ich dostarczeniu na budowę.

Odbiór materiałów powinien obejmować sprawdzenie ich właściwości technicznych zgodnie z wymaganiami odpowiednich norm przedmiotowych lub świadectw dopuszczenia do stosowania w budownictwie.

Sprawdzenie materiałów należy przy odbiorze robót zakończonych przeprowadzić pośrednio na podstawie zapisów w dzienniku budowy i zaświadczeń (atestów) z kontroli producenta, stwierdzających zgodność użytych materiałów z dokumentacją techniczną oraz właściwymi normami.

Materiały, w których jakość nie jest potwierdzona odpowiednim zaświadczeniem, a budzące wątpliwości, powinny być przed użyciem do robót poddane badaniom jakości przez upoważnione laboratoria.

## 8.2 Odbiór podkładu

Podłoża tynkowe powinny pod względem dokładności i równości wykonania odpowiadać wymaganiom dla tynków zwykłych lub pocienionych ze szpachlówek gipsowych. Powierzchnie tynków przed malowaniem powinny być przygotowane w następujący sposób:

wszelkie ubytki i uszkodzenia tynku powinny być naprawione przy użyciu tej samej zaprawy, z której tynk był wykonany i zatarte w taki sposób, aby naprawione miejsce równało się z powierzchnią tynku; w przypadku malowania farbami klejowymi dopuszcza się użycie do naprawiania uszkodzeń zaprawy gipsowej, przy, malowaniu tynków gipsowych farbami emulsyjnymi podłoża powinny być zaimpregnowane środkiem gruntującym

powierzchnie tynków nowych lub uprzednio malowanych należy przed malowaniem oczyścić z kurzu, w zależności od rodzaju powłoki malarskiej nowe tynki cementowe, cementowo-wapienne i wapienne powinny być zagruntowane środkiem gruntującym,

Powierzchnie stolarki okiennej i drzwiowej i inne elementy z drewna i materiałów drewno pochodnych oraz podłoża białe powinny:

- mieć gładką powierzchnię, a ewentualne uszkodzenia naprawione szpachlówką klejowo-olejną lub inną dopuszczoną normą lub świadectwem do danego zakresu stosowania,
- sęki i miejsca żywiczne powinny być pokryte roztworem spirytusowym szelaku lub lakierem spirytusowym (2-krotnie),
- powierzchnie przed malowaniem powinny być odkurzone i oczyszczone z tłuszczu, żywicy, pyłu lub innych zanieczyszczeń.

Powierzchnie stalowe powinny być przygotowane jak dla warunków zewnętrznych.

Metalowe pokryvky puszek instalacji elektrycznej powinny być niezależnie od przewidywanego rodzaju powłoki na powierzchnię ścienną — pokryte farbą rdzochronną na pyle cynkowym.

## 8.3 Kryteria oceny jakości i odbiór powierzchni przygotowanej do malowania

Terminy wykonywania badań podłoży pod malowanie powinny być następujące:

- badanie powierzchni tynków należy wykonywać po otrzymaniu protokołu z ich przyjęcia,
- badanie wszystkich podłoży należy przeprowadzać dopiero po zamocowaniu i wbudowaniu elementów przeznaczonych do malowania, bezpośrednio przed przystąpieniem do robót malarskich,
- badanie materiałów należy przeprowadzać bezpośrednio przed ich użyciem,
- badanie podkładów należy przeprowadzać nie wcześniej niż po 2 dniach od daty ich ukończenia.

Badania techniczne należy przeprowadzać przy temperaturze powietrza nie niższej niż + 5°C i przy wilgotności względnej powietrza poniżej 65%.

## 8.4 Badanie podłoży

Badanie podłoży powinno obejmować :

- sprawdzenie stopnia skarbonizowania tynku wapiennego, cementowo-wapiennego lub cementowego należy przeprowadzać, przez ze skrobanie warstwy tynku o grubości około 4 mm i zwilżenie zeszkobanego miejsca roztworem alkoholowym fenoloftaleiny 1%. Tynk jest dostatecznie skarbonizowany, gdy zwilżone miejsca pozostaną bezbarwne lub zabarwią się na bladoróżowo, natomiast intensywne zabarwienie różowe świadczy o niedostatecznym skarbonizowaniu tynku,
- sprawdzenie odtłuszczenia powierzchni stali itp. należy wykonać przez polanie badanej powierzchni wodą; próba daje wynik dodatni, jeśli woda spływając nie tworzy smug i nie pozostawia kropli.
- 

## 8.5 Badanie materiałów

Badanie materiałów powinno obejmować :

- sprawdzenie materiałów należy przeprowadzać na podstawie zapisów w dzienniku budowy i zaświadczeń o jakości materiałów wystawianych przez producentów oraz wyników kontroli, stwierdzających zgodność przeznaczonych do użycia materiałów z wymaganiami dokumentacji technicznej oraz z odpowiednimi normami państwowymi lub ze świadectwami dopuszczenia do stosowania w budownictwie,
- materiały, których jakość nie jest potwierdzona odpowiednimi dokumentami, powinny być zbadane przed użyciem.

Badanie warstw gruntujących obejmuje:

- sprawdzenie utrwalenia zagruntowanych po wierzchni tynków — przez kilkakrotne po tarcie dłonią podkładu i sprawdzenie, czy z powierzchni nie osypują się ziarenka piasku,
- sprawdzenie nasiąkliwości przez spryskanie powierzchni podkładu kilkoma kroplami wody; gdy wymagana jest mała nasiąkliwość, ciemniejsza plama na zwilżonym miejscu po winna wystąpić nie wcześniej niż po trzech sekundach,
- sprawdzenie wsiąkliwości przez jednokrotne pomalowanie powierzchni o wielkości około 0,10 m<sup>2</sup> farbą podkładową; podkład jest dostatecznie szczelny, jeśli przy nałożeniu następnej warstwy powłokowej wystąpią różnice w połysku względnie w odcieniu powłoki, przy sprawdzaniu wyschnięcia należy mocno przycisnąć tampon z waty o grubości około 1 cm ciężarkiem o masie 5 kg na przeciąg kilkunastu sekund; powierzchnię należy uznać za wyschniętą, jeżeli po odjęciu tamponu włókienka waty nie przylgnęły do powierzchni podkładu,
- sprawdzenie przyczepności podkładu z farb miniowych należy wykonywać zgodnie z wymaganiami normy państwowej. W przypadku elementów drobnowymiarowych badanie przyczepności można wykonywać w sposób uproszczony, tj. przez kilkakrotne uderzenie podkładu młotkiem o masie 150 g. Podkład ma dostateczną-przyczepność, jeżeli po wykonaniu próby nie będzie opadał pomimo ewentualnych spękań.

### 8.6 Ocena jakości.

Jeżeli wszystkie badania przewidziane dadzą wynik dodatni, wykonaną okładzinę należy uznać za zgodną z wymaganiami normy. W przypadku gdy jakiegokolwiek sprawdzenie dało wynik ujemny, należy albo całość odbieranych robót okładzinowych, albo tylko ich niewłaściwie wykonaną część, uznać za niezgodną z wymaganiami normy i niniejszych warunków technicznych. W razie uznania całości robót za niezgodne z wymaganiami normy, należy ustalić, czy trzeba całkowicie lub częściowo odrzucić roboty, czy też po dokonaniu poprawek możliwe jest doprowadzenie ich do zgodności z wymaganiami normy, a następnie przedstawienie do ponownego odbioru, którego wynik jest ostateczny.

## 9. PODSTAWA PŁATNOŚCI

### 9.1. Roboty posadzkowe i wykładziny

Płaci się za ustaloną ilość m<sup>2</sup> wykonanej okładziny ścian która obejmuje:

- przygotowanie stanowiska roboczego,
- dostarczenie materiałów i sprzętu,
- obsługę sprzętu nieposiadającego etatowej obsługi,
- oczyszczenie podkładu,;
- wykonanie robót malarskich,
- oczyszczenie miejsca pracy z resztek materiałów,
- likwidacja stanowiska roboczego.

## 10. PRZEPISY ZWIĄZANE

### 10.1 Normy

#### PN-70/B-10100

Roboty tynkowe. Tynki zwykłe. Wymagania i badania przy odbiorze

#### PN-69/B-10280

Roboty malarskie budowlane farbami wodnymi i wodorozcieńczalnymi farba miemułsyjnymi

#### PN-69/B-40285

Roboty malarskie budowlane farbami, lakierami i emaliami na spoiwach bezwodnych

#### PN-80/C-04401

Pigmenty. Ogólne metody badań

**PN-79/C-04411**

Pigmenty. Oznaczanie trwałości na światło

**PN-62/C-81502**

Szpachłówki i kity szpachlowe. Metody badań

**PN-70/H-97051**

Ochrona przed korozją. Przygotowanie powierzchni stali, staliwa i żeliwa do malowania.

Ogólne wytyczne

**PN-71/H-97053**

Ochrona przed korozją. Malowanie konstrukcji stalowych. Ogólne wytyczne

**BN-75/6113-1,6**

Farba chlorokauczukowa do gruntowania

**B-13. ROBOTY ŚLUSARSKIE, KOD CPV 45421160-3**

**SPECYFIKACJA TECHNICZNA WYKONANIA I ODBIORU ROBÓT  
BUDOWLANYCH**

Grupa robót - 45.4

Klasa robót - 45.42

Kategoria robót - Roboty ślusarskie kod CPV 45 42 11 60 - 3

**WSTĘP**

**Przedmiot.**

Przedmiotem niniejszej szczegółowej specyfikacji technicznej są wymagania dotyczące wykonania i odbioru ślusarki drzwiowej i okiennej.

**Zakres stosowania .**

Szczegółowa specyfikacja techniczna jest stosowana jako dokument przetargowy i kontraktowy przy zleceniu i realizacji robót wymienionych w pkt.1.1.

**Zakres robót objętych.**

Roboty, których dotyczy specyfikacja, obejmują wszystkie czynności umożliwiające i mające na celu wykonanie montażu ślusarki drzwiowej i okiennej do obiektu wg poniższego.

B.14.01.00 Ślusarka stalowa.

B.14.02.00 Drobne elementy ślusarskie w budynkach (balustrady, itp.)

**Określenia podstawowe.**

Określenia podane w niniejszej SST są zgodne z obowiązującymi odpowiednimi normami.

**Ogólne wymagania dotyczące robót.**

Wykonawca robót jest odpowiedzialny za jakość ich wykonania oraz za zgodność z dokumentacją projektową, SST i poleceniami Inżyniera.

**MATERIAŁY**

**1.1. Stal**

Do konstrukcji stalowych stosuje się:

wyroby walcowane gotowe ze stali klasy 1 w gatunkach St3S; St3SX; St  
wg PN-EN 10025:2002 (patrz ST B.03.00.00).

**1.2. Powłoki malarskie**

Materiały na powłoki malarskie wg B.13.00.00 niniejszych ST.

**1.3. Okucia**

Wyroby ślusarskie powinny być wyposażone w okucia zamykające, zabezpieczające i uchwytowe zgodnie z dokumentacją.

**1.4. Badania na budowie**

1.4.1. Każda partia materiału dostarczona na budowę przed jej wbudowaniem musi uzyskać akceptację Inżyniera.

1.4.2. Każdy element dostarczony na budowę podlega odbiorowi pod względem:

jakości materiałów, spoin, otworów na śruby,  
zgodności z projektem,  
zgodności z atestem wytwórni,  
jakości wykonania z uwzględnieniem dopuszczalnych tolerancji,  
jakości powłok antykorozyjnych.

Odbiór konstrukcji oraz ewentualne zalecenia co do sposobu naprawy powstałych uszkodzeń w czasie transportu potwierdza Inżynier wpisem do dziennika budowy.

**1.5. Ślusarka aluminiowa**

Wbudować należy ślusarkę kompletnie wykończoną wraz z okuciami, uszczelkami i powłokami anodowymi.

1.5.1. Na elementy ślusarki stosować kształtowniki ze stopów aluminium PA3 wg PN-EN 755-1:2001, PN-EN 755-2:2001 i PN-EN 755-9:2004.

Połączenia elementów wykonywać jako spawane (druty do spawania PA3), nitowane lub skręcane na śruby.

Dopuszczalne błędy wykonania elementów powinny odpowiadać wymaganiom normy PN-80/M-02138.

1.5.2. Okucia wg punktu 1.3.

1.5.3. Uszczelki i przekładki powinny odpowiadać następującym wymaganiom:

twardość Shor'a min. 35-40

wytrzymałość na rozciąganie ok. 8,5 MPa

odporność na temperaturę od -30 do +80°C

palność – nie powinny rozprzestrzeniać ognia

nasiąkliwość – nie nasiąkliwe

trwałość min. 20 lat.

1.5.4. Powierzchnie elementów należy pokryć anodową powłoką tlenkową typu Al/An15u wg PN-80/H-97023.

## 1.6. Ślusarka stalowa

Wbudować należy ślusarkę kompletnie wykończoną wraz z okuciami, uszczelkami i powłokami antykorozyjnymi.

1.6.1. Na elementy ślusarki stosować kształtowniki stalowe ze stali St3SX

wg PN-EN 10025:2002.

Połączenia elementów wykonywać jako spawane, nitowane lub skręcane na śruby.

Dopuszczalne błędy wykonania elementów powinny odpowiadać wymaganiom normy PN-80/M-02138.

1.6.2. Uszczelki i przekładki powinny odpowiadać następującym wymaganiom podanym w punkcie 1.6.3.

1.6.3. Powierzchnie elementów należy pokryć farbami ftalowymi wg projektu

## 2. SPRZĘT

Do wykonania i montażu ślusarki może być użyty dowolny sprzęt.

## 3. TRANSPORT

Każda partia wyrobów powinna zawierać wszystkie elementy przewidziane projektem lub odpowiednią normą. Elementy do transportu należy zabezpieczyć przed uszkodzeniem.

Elementy mogą być przewożone dowolnym środkiem transportu, oraz zabezpieczone przed uszkodzeniem, przesunięciem oraz utratą stateczności.

## 4. WYKONANIE ROBÓT

### 4.1 Wymagania podstawowe

Materiały, elementy i segmenty balustrad metalowych powinny być nowe i dostosowane do celu, któremu mają służyć,

- odpowiadać wymiarom i wymaganiom jakościowym określonym w normach lub świadectwu dopuszczenia do stosowania w budownictwie,
- w przypadku braku norm i świadectw dopuszczenia do stosowania w budownictwie, uzyskać pisemną zgodę inwestora na ich za stosowanie, akceptowane przez właściwą jednostkę naukowo-badawczą, np. Instytut Techniki Budowlanej.

Do wykonywania balustrad, należy stosować powszechnie produkowane materiały stalowe, - odpowiadające wymaganiom norm.

Do łączenia poszczególnych elementów i segmentów budowlanych oraz wyrobów ślusarki metalowej zastosowano spawy. Materiały spawalnicze powinny spełniać wymagania norm przedmiotowych oraz dokumentacji technicznej.

Warunki przechowywania elementów, materiałów pomocniczych oraz materiałów do łączenia i spawania powinny zapewniać stałą gotowość użycia ich do produkcji.

Materiały powinny być przechowywane w pomieszczeniach krytych zamkniętych o wilgotności do 70%, lub w magazynach półotwartych (wiaty, zadaszenia) z bocznymi osłonami przeciwdeszczowymi. Dopuszcza się przejściowe magazynowanie w magazynach otwartych po uprzednim zabezpieczeniu przed korozją i wpływami atmosferycznymi..

Wszystkie oczyszczone materiały i elementy należy składować suche w taki sposób, aby nie działały na nie żadne szkodliwe wpływy. Szczególnie należy trzymać z dala od tych materiałów: wapno, zaprawy budowlane, kwasy i inne substancje działające szkodliwie na me tale.

Składanie i przechowywanie powinno być zgodne z wymaganiami norm przedmiotowych na elementy budowlane i materiały.

#### 4.2 Połączenie balustrad z podłożem

Połączenie balustrad z podłożem należy wykonać za pomocą z trzech kotew rozprężnych  $\phi$  8 mm i dł. 120 mm.

#### 4.4 Wiercenie otworów

Wiercenie otworów nie powinno powodować dostrzegalnego dodatkowego ubytku materiału ani na jego powierzchni, ani wewnątrz otworu.

Wewnętrzna powierzchnia otworu powinna mieć czysty metaliczny połysk.

Krawędzie otworów powinny być oczyszczone z zadziorów przez sfazowanie.

#### 4.5 Średnice otworów przejściowych

Wymiary średnic otworów przejściowych dla śrub i wkrętów w klasie dokładnej, średnio dokładnej lub zgrubnej należy przyjmować zgodnie z PN-75/M-02046. Zaleca się tolerancje średnicy  $D$  w klasie:

- dokładnej — H12,
- średnio dokładnej — H13,
- zgrubnej — H14.

Średnice otworów wierconych powinny być o 1 mm większa niż średnica kotew.

### 5. WYKONANIE ROBÓT

#### 5.1. Przed rozpoczęciem montażu należy sprawdzić:

prawidłowość wykonania ościeży,  
możliwość mocowania elementów do ścian,  
jakość dostarczonych elementów do wbudowania.

#### 5.2. Elementy powinny być osadzone zgodnie z dokumentacją techniczną lub instrukcją zaakceptowaną przez Inżyniera.

#### 5.3. Elementy powinny być trwale zakotwione w ścianach budynku.

Zamiast kotwienia dopuszcza się osadzanie elementów za pomocą kołków rozporowych lub kołków wstrzeliwanych.

#### 5.4. Osadzone elementy powinny być uszczelnione między ościeżem a ościeżnicą lub ścianą tak aby nie następowało przewiewanie, przemarzanie lub przecieki wody opadowej. Uszczelnienia wykonywać z elastycznej masy uszczelniającej.

#### 5.5. Powłoki malarskie powinny być jednolite, bez widocznych poprawek, śladów pędzla, rys i odprysków i spełniać wymagania podane dla robót malarskich wg SST B.15.00.00.

### 6. KONTROLA JAKOŚCI

#### 6.1. Badanie materiałów użytych na konstrukcję należy przeprowadzić na podstawie załączonych zaświadczeń o jakości wystawionych przez producenta stwierdzających zgodność z wymaganiami dokumentacji i normami państwowymi.

#### 6.2. Badanie gotowych elementów powinno obejmować:

sprawdzenie wymiarów, wykończenia powierzchni, zabezpieczenia antykorozyjnego, połączeń konstrukcyjnych, prawidłowego działania części ruchomych.

Z przeprowadzonych badań należy sporządzić protokół odbioru.

#### 6.3. Badanie jakości wbudowania powinno obejmować:

sprawdzenie stanu i wyglądu elementów pod względem równości, pionowości i spoziomowania,  
sprawdzenie rozmieszczenia miejsc i sposobu mocowania,  
sprawdzenie uszczelnienia pomiędzy elementami a ościeżami,  
sprawdzenie działania części ruchomych,  
stan i wygląd wbudowanych elementów oraz ich zgodność z dokumentacją.

Roboty podlegają odbiorowi.

### 7. OBMIAR ROBÓT

Jednostką obmiarową robót dla B.14.01.00, B.14.02.00, B.14.03.00 jest ilość  $m^2$  elementów zamontowanych wraz z uszczelnieniem.

Ilość robót określa się na podstawie projektu z uwzględnieniem zmian zaaprobowanych przez Inspektora i sprawdzonych w naturze.

Jednostką obmiarową dla B.14.04.00 są kg.

#### **8. ODBIÓR ROBÓT**

Wszystkie roboty podlegają zasadom odbioru robót zanikających lub ulegających zakryciu.

Odbiór obejmuje wszystkie materiały podane w punkcie 2, oraz czynności podane w punktach 5 i 6.

#### **9. PODSTAWA PŁATNOŚCI**

Płaci się w jednostkach wg punktu 7 za przygotowanie i dostarczenie na miejsce montażu, zamontowanie, uszczelnienie otworów, oczyszczenie stanowiska pracy.

#### **10. PRZEPISY ZWIĄZANE.**

##### **10.1 Normy**

PN-EN 14963 Pokrycia dachowe. Podnoszone ciągle naświetla z tworzywa. Klasyfikacja, wymagania, metody badań.

PN-EN ISO 12944-4 Farby i lakiery. Ochrona przed korozją konstrukcji stalowych za pomocą ochronnych systemów malarskich. Część 4; Rodzaje powierzchni i sposoby przygotowania powierzchni.

PN-80/M-02138 Tolerancje kształtu i położenia. Wartości.

PN-B-06200 Konstrukcje stalowe w budownictwie. Warunki wykonania i odbioru.

PN-ISO 3545-1 Rury stalowe i kształtki. Symbole stosowane w specyfikacjach technicznych. Rury stalowe i kształtki rurowe o przekroju okrągłym.

PN-EN ISO 898-1 Właściwości mechaniczne części złącznych wykonanych ze stali węglowej oraz stopowej

PN-EN 10204 Wyroby metalowe. Rodzaje dokumentów kontroli.

PN-EN 10223-2 Drut stalowy i wyroby z drutu na ogrodzenia. Siatka z drutu stalowego o oczkach sześciokątnych przeznaczona do rolnictwa, do celów izolacyjnych i na ogrodzenia.

PN-EN 10223-5 Drut stalowy i wyroby z drutu na ogrodzenia. Cz.5: Siatka ogrodzeniowa z drutu stalowego z połączeniami przeplatanymi i wiązanymi.

PN-70/H-97051 Ochrona przed korozją. Przygotowanie powierzchni stali, staliwa i żeliwa do malowania. Ogólne wytyczne.

PN-70/H-97050 Ochrona przed korozją. Wzorce jakości przygotowania powierzchni stali do malowania.

PN-70/H-97052 Ochrona przed korozją. Ocena przygotowania powierzchni stali, staliwa i żeliwa do malowania.

PN-71/H-97053 Ochrona przed korozją. Malowanie konstrukcji stalowych. Ogólne wytyczne.

PN-85/B-01805 Antykorozyjne zabezpieczenia w budownictwie. Ogólne zasady ochrony.

PN-C-81911 Farby epoksydowe do gruntowania odporne na czynniki chemiczne.

PN-C-81916 Farby epoksydowe grubopowłokowe.

PN-C-81917 Farby epoksydowe do gruntowania do czasowej ochrony.

PN-EN ISO 12944-1 Farby i lakiery. Ochrona przed korozją konstrukcji stalowych za pomocą ochronnych systemów malarskich. Część 1; Ogólne wprowadzenie.

PN-EN ISO 12944-4 Farby i lakiery. Ochrona przed korozją konstrukcji stalowych za pomocą ochronnych systemów malarskich. Część 4; Rodzaje powierzchni i sposoby przygotowania powierzchni.

PN-EN ISO 12944-5 Farby i lakiery. Ochrona przed korozją konstrukcji stalowych za pomocą ochronnych systemów malarskich. Część 5; Ochronne systemy malarskie.

PN-EN ISO 12944-7 Farby i lakiery. Ochrona przed korozją konstrukcji stalowych za pomocą ochronnych systemów malarskich. Część 7; Wykonywanie i nadzór prac malarskich.

PN-EN ISO 1518 Farby i lakiery. Próba zarysowania.

PN-EN ISO 2810 Farby i lakiery. Badanie powłok w naturalnych warunkach atmosferycznych. Ekspozycja i ocena.

PN-EN ISO 2808 Farby i lakiery. Oznaczenie grubości powłoki.

PN-EN ISO 3668 Farby i lakiery. Porównanie barwy farb.

PN-EN ISO 11998 Farby i lakiery. Oznaczenie odporności powłok na szorowanie na mokro i podatność na czyszczenie.

PN-EN 29117 Farby i lakiery. Oznaczenie stanu całkowitego wyschnięcia i czasu całkowitego wyschnięcia.

PN-EN 12206-1 Farby i lakiery. Powłoki na aluminium i stopach aluminium dla budownictwa. Część 1: Powłoki z farb proszkowych.

**B-14. MONTAŻ DRZWI I OKIEN (STOLARKA OKIENNA I DRZWIOWA), KOD CPV 45421100-5**

**SPECYFIKACJA TECHNICZNA WYKONANIA I ODBIORU ROBÓT  
BUDOWLANYCH**

Grupa robót - 45.4

Klasa robót - 45.42

Kategoria robót - Montaż drzwi i okien kod CPV 45 42 11 60 - 5

**Przedmiot opracowania**

Przedmiotem opracowania są warunki techniczne wykonywania i odbioru stolarki budowlanej okiennej i drzwiowej wraz z oszkleniem oraz osadzenie ich we właściwym miejscu.

**Zakres stosowania**

Warunki techniczne mają zastosowanie wykonania i wbudowania stolarki okiennej i drzwiowej oraz okien połączeniowych.

**1. MATERIAŁY**

Okna z kształtowników PCV oraz drewniane, drzwi pływające, aluminiowe, ościeżnice stalowe, pianka poliuretanowa, parapety z , parapety drewniane, parapety ocynkowane, parapety z PCV

**1.1 Okna i drzwi**

**Stolarka drzwiowa zewnętrzna** – aluminiowe (ciepłe) (pełne oraz przeszklone) – kolor antracytowy RAL 7024,  $U_{\text{całk.}} \leq 1,5 \text{ W/m}^2\text{K}$ , wzmocnione (zabezpieczenie przeciwwłamaniowe) wyposażone klamkę oraz 2 zamki, zamek z wkładką patentową, samozamykacz oraz nóżkę, szkło bezpieczne hartowane, klamki stal nierdzewna szczotkowana. Szerokość przejścia co najmniej 0,9m.

**Stolarka okienna zewnętrzna** – aluminiowe (ciepłe), trzyszybowe, szkło bezpieczne hartowane, mocowane w warstwie ocieplenia z możliwością otwierania i uchylania, współczynnik U dla całego okna  $U_{\text{całk.okna}} \leq 1,1 \text{ W/m}^2\text{K}$ , szkło bezpieczne, kolor antracytowy, RAL 7024

**Witryny aluminiowe** – aluminiowe (ciepłe), szkło bezpieczne hartowane, mocowane w warstwie ocieplenia z możliwością otwierania i uchylania, współczynnik U dla całego okna  $U_{\text{całk.okna}} \leq 1,1 \text{ W/m}^2\text{K}$ , współczynnik przepuszczalności energii całkowitej g nie większy niż 0.50% – kolor antracytowy RAL 7024.

**UWAGA: wszystkie okna wyposażone w blokadę otwarcia poprzez zastosowanie klamki z przyciskiem. Okno będzie można otworzyć tylko poprzez wciśnięcie przycisku z jednoczesnym obrotem klamki. Wszystkie okna wyposażone w szybę bezpieczną.**

Szczegółowy opis stolarki w dokumentacji rysunkowej. Dostawca stolarki przed przystąpieniem do produkcji jest zobowiązany do ponownego pomiaru otworów na budowie oraz ich ilości i porównać z projektowanymi w celu uniknięcia nieprawidłowości przy produkcji stolarki wynikających z niedokładności wykonania otworów okiennych na budowie.

Projektuje się wykonanie po 1 szt. nawiewnika higrosterowalnego dla każdego z pomieszczeń biurowych oraz pokoju dla wychowawców (segment „C”). W sumie należy zamontować sztuk nawiewników higrosterowalnych.

**Parapety zewnętrzne** – blacha ocynkowana powlekana gr. 0,65 mm w kolorze szarym

**Parapety wewnętrzne** – drewniane gr. 30 mm, wykonane z drewna klejonego dębowego, pokryte okleiną z drewna szlachetnego (fornir) oraz wykończone lakierem, narożniki zaokrąglone, kolor złoty dąb.

**1.2 Okucia budowlane**

Każdy wyrób stolarki budowlanej powinien być wyposażony w okucia zamykające, łączące, zabezpieczające i uchwytywo-osłonowe.

Okucia powinny odpowiadać wymaganiom norm państwowych, a w przypadku braku tych norm - wymaganiom określonym w świadectwie ITB dopuszczającym do stosowania wyroby stolarki budowlanej wyposażone w okucie, na które nie została ustanowiona norma.

Okucia stalowe powinny być zabezpieczone fabrycznie trwałymi powłokami antykorozyjnymi. Okucia nie zabezpieczone należy, przed ich zamocowaniem, pokryć minią ołowianą lub farbą ftalową, przeciwrdzewną.

### 1.3 Ościeżnice stalowe

Dla drzwi wewnętrznych przewidziano ościeżnice metalowe o szerokości uzależnionej od typu drzwi. Dla drzwi wejściowych zewnętrznych ościeżnica aluminiowa. Ościeżnice uszczelnić pianką poliuretanową.

## 2. SPRZĘT

### 2.1 Sprzęt do wykonywania robót

Wykonawca jest zobowiązany do używania takich narzędzi, które nie spowodują niekorzystnego wpływu na jakość materiałów i wykonywanych robót oraz będą przyjazne dla środowiska.

## 3. TRANSPORT

### 3.1 Transport materiałów:

Do transportu materiałów stosować następujące sprawne technicznie środki transportu:

-samochód dostawczy o ładowności 0,9 ton.

## 4. WYKONANIE ROBÓT

### 4.1 Wbudowywanie stolarki okiennej

Stolarka okienna jest osadzana w ościeżu bez węgarków.

Przed osadzeniem okien należy sprawdzić dokładność wykonania ościeża, do których ma przylegać ościeżnica, w przypadku występujących wad w wykonaniu ościeża lub zabrudzenia powierzchni ościeża, ościeże należy naprawić i oczyścić.

Dopuszczalne odchyłki wymiarów otworów okiennych dla różnych ścian podano w tabeli.

#### Dopuszczalne odchyłki od wymiarów otworów dla stolarki okiennej w ścianach zewnętrznych

Rodzaj ściany i sposób wykonania ościeża	Odchyłki, mm		Dopuszczalna różnica długości przekątnych mm
	szerokość	wysokość	
Ściany murowane, prawa tynkowa	+ 10	+ 10	10

### 4.2 Osadzanie i uszczelnianie stolarki okiennej w ościeżu

W sprawdzone i przygotowane ościeże, tj. o naprawionych uszkodzeniach i nierównościach oraz oczyszczonych z pyłu powierzchniach, należy wstawić stolarkę okienną na podkładkach lub listwach.

W zależności od rodzaju łączników zastosowanych do zamocowania stolarki należy osadzić w sposób trwały ich elementy kotwiące w ościeżach.

W ościeżach bez węgarków uszczelnienie styku z oknem, przed przenikaniem wody i powietrza, może być dokonane następującymi sposobami:

- w trakcie osadzania okna - ułożyć na powierzchni ościeży warstwę kitu trwale plastycznego i docisnąć ościeżnicę do węgarka,
- uszczelnienie pianką montażową po osadzeniu ościeżnicy oknem.

Ustawienie okna należy sprawdzić w pionie i poziomie oraz dokonać pomiaru przekątnych. Dopuszczalne odchylenie od pionu i poziomu nie powinno być większe niż 2 mm na 1 m wysokości okna, jednak nie więcej niż 3 mm na całej długości elementów ościeżnicy. Odchylenie ościeżnicy od płaszczyzny pionowej nie może być większe niż 2 mm. Różnice wymiarów przekątnych nie powinny być większe niż 2 mm przy długości przekątnej do 1 m, 3 mm – do 2 m, 4 mm - powyżej 2 m długości przekątnej.

Po ustawieniu okna lub drzwi należy sprawdzić sprawność działania skrzydeł przy otwieraniu i zamykaniu. Skrzydła powinny rozwierać się swobodnie, a okucia działać bez zahamowań i przy zamykaniu dociskać skrzydła do ościeżnicy.

Zamocowania ościeżnic należy dokonać za pomocą łączników typu zaczepów, gwintowanych haków do ościeżnic, wkrętów wkręcanych do drewnianych klocków w ościeżu kotew Z, tulei rozpiernych itp.

Mocowanie ościeżnic za pomocą gwoździ do ościeża jest zabronione.

Zamocowane okno należy uszczelnić pod względem termicznym przez wypełnienie szczeliny między ościeżnicą a ościeżem pianką montażową.

#### **4.3 Osadzenie parapetów**

Osadzenie parapetów z PCV należy wykonywać po osadzeniu i zamocowaniu okna ;

w tym celu należy wykuć w pionowych powierzchniach ościeży bruzdy dostosowane do grubości parapetu. Dla prawidłowego zamocowania parapetu i zapobieżenia ewentualnym przeciekom wody w ścianę podokienną, parapet powinien być wpuszczony na stałe w specjalnie do tego celu wykonany wręb w progu ościeżnicy.

#### **4.4 Wbudowywanie ościeżnic drzwi w mury**

Dokładność wykonania ościeża powinna być zgodna z wymaganiami wykonywania robót murowych. Odległości między punktami mocowania ościeżnicy nie powinny być większe niż 75 cm, a maksymalne odległości od naroży ościeżnicy - nie większe niż 30 cm.

Ościeżnicę po ustawieniu do poziomu i pionu należy mocować za pomocą kotew lub haków osadzanych w murze, albo przybijając do klocków drewnianych osadzonych uprzednio w ościeżu. Klocki o kształcie ściętego ostrosłupa (zapewniającym dobre utwierdzenie w ościeżu) należy wykonać z łat o przekroju co najmniej 6x10 cm i przed osadzeniem zabezpieczyć przed korozją biologiczną. Ościeżnice powinny mieć również zabezpieczone przed korozją biologiczną powierzchnie od strony muru.

Szczeliny powstałe pomiędzy ościeżem i ościeżnicą po osadzeniu ościeżnicy w ściany zewnętrzne należy wypełnić na obwodzie materiałem izolacyjnym.

### **5. WARUNKI TECHNICZNE WYKONANIA I ODBIORU ROBÓT**

#### **5.1. Kontrola jakości**

Zasady prowadzenia kontroli jakości powinny być zgodne z :

- postanowieniami PN-88/B-10085 dla stolarki okiennej i drzwiowej,

Dla dokonania oceny jakości wyrobów stolarki budowlanej należy sprawdzać:

- zgodność wymiarów,
- jakość materiałów, z których stolarka budowlana została wykonana,
- prawidłowość wykonania z uwzględnieniem szczegółów konstrukcyjnych,
- sprawność działania skrzydeł i elementów ruchomych oraz funkcjonowania okuć.

#### **5.2 Kontrola jakości i odbiór wyrobów szklarskich**

Kontrola jakości wyrobów ze szkła i wyrobów stosowanych przy szkleniu ram powinna być przeprowadzona zgodnie z wymaganiami norm państwowych.

Kontrola jakości robót szklarskich powinna być przeprowadzona zgodnie z wymaganiami podanymi w PN-72/B-10180.

### **6. OBMIAR ROBÓT**

#### **6.1. Jednostka obmiarowa**

Jednostką obmiarową dla robót stolarskich są metry kwadratowe lub sztuki wykonania okna lub drzwi.

#### **6.2. Zasada obmiaru**

Zasady przedmiarowania podane są w KNR 02-02 rozdział 10. Ilość robót określa się na podstawie dokumentacji projektowej z uwzględnieniem zmian podanych w dokumentacji powykonawczej zaakceptowanych przez Inspektora nadzoru i sprawdzonych w naturze.

### **7. PODSTAWA PŁATNOŚCI**

#### **7.1. Roboty stolarskie**

Płaci się za ustaloną ilość szt. i m<sup>2</sup> wbudowania stolarki okiennej i drzwiowej która obejmuje:

- przygotowanie stanowiska roboczego,

- dostarczenie materiałów i sprzętu,
  - obsługę sprzętu nieposiadającego etatowej obsługi,
  - oczyszczenie podkładu,
- wbudowanie stolarki okiennej,  
wbudowanie stolarki drzwiowej,  
wbudowanie stolarki w połaci dachu,  
wykonanie okna kasowego ze szkła antywłamaniowego
- oczyszczenie miejsca pracy z resztek materiałów,
  - likwidacja stanowiska roboczego.

## **8. PRZEPISY ZWIĄZANE**

### **8.1 Normy**

#### **PN-88/B-10085**

Stolarka budowlana. Okna i drzwi. Wymagania i badania

#### **PN-72/B-10180**

Roboty szklarskie. Warunki i badania techniczne przy odbiorze

#### **PN-75/B-94000**

Okucia budowlane. Podział

#### **PN-75/B-96000**

Tarcica iglasta

#### **BN-70/5028-22**

Gwoździe stolarskie. Wymiary

#### **BN-80/6112-28**

Kit miniowy

#### **BN-75/6753-02**

Kit budowlany trwale plastyczny

#### **BN-83/6821-01**

Szkło płaskie okienne pochłaniające promienie podczerwone

#### **BN-75/6821-02**

Szkło budowlane. Szyby zespolone

**B-15. WZNOSZENIE RUSZTOWAŃ, KOD CPV 45262120-8, DEMONTAŻ RUSZTOWAŃ, KOD CPV 45262120-5**

**SPECYFIKACJA TECHNICZNA WYKONANIA I ODBIORU ROBÓT  
BUDOWLANYCH**

Grupa robót - 45.2

Klasa robót - 45.26

Kategoria robót - Wznoszenie rusztowań kod CPV 45 26 21 20 - 8

Kategoria robót - Demontaż rusztowań kod CPV 45 26 21 20 - 5

### 1. WSTĘP

#### Przedmiot opracowania

Przedmiotem opracowania są warunki techniczne wykonywania i odbioru rusztowań zewnętrznych

#### Zakres stosowania

Warunki techniczne dotyczą:

- ustawienia i rozbiórki rusztowań zewnętrznych

### 2. MATERIAŁY

Rusztowanie robocze – to konstrukcja budowlana , tymczasowa, z której mogą być wykonywane prace na wysokości, służąca do utrzymywania osób , materiałów i sprzętu. Rusztowanie ochronne to konstrukcja budowlana , tymczasowa ,służąca do zabezpieczenia przed upadkiem z wysokości ludzi i przedmiotów. Rusztowanie systemowe to konstrukcja budowlana , tymczasowa , w której wymiary siatki konstrukcyjnej są jednoznacznie narzucone przez wymiary elementów rusztowania , służą do utrzymywania osób.

2. Rusztowania należy wykonywać tylko z materiałów wchodzących w skład danego systemu rusztowania , stanowiących integralną część całego rusztowania.

3. Parametry rusztowania , które winny być określone w projekcie technicznym i dokumentacji rusztowania to:

- wysokość rusztowania,
- wysokość przęsła,
- długość przęsła,
- szerokość przęsła,

4. Elementami rusztowania wchodzącymi w skład danego kompletu rusztowania są :

- stężenie płaszczyzny pionowe ( zamknięte ramy ze wzmocnieniem narożnym , ramy drabinowe z włazami, sztywne połączenia pomiędzy poprzecznicami i rurami pionowymi , klamry stężeń, oraz inne elementy używane jako wzmocnienia pionowe),
- stężenie płaszczyzny poziomej ( ramy , płyty ramowe, klamry stężeń i sztywne połączenia pomiędzy poprzecznicami i podłużnicami oraz inne elementy używane jako wzmocnienie poziome ),
- słupki poręczowe ( rura z łącznikami, umożliwiającą zamontowanie poręczy ostatniej kondygnacji rusztowania ),
- stężenie wsporników ( rura zakończona łącznikami , służąca do podparcia wsporników rozszerzających rusztowanie , w razie potrzeby ),
- węzeł – miejsce rozłącznego połączenia 2-óch lub więcej elementów rurowych,
- stężenie wzdłużne,
- stojaki , poprzecznice , podłużnice , podłużnice wzmacniające,
- odciąg-element łączący rusztowanie z kotwą w elewacji budynku,
- pomosty robocze – podesty , które tworzą miejsce do pracy pomiędzy dwoma stojakami,
- wspornik – element konstrukcyjny rusztowania , zamontowany na konstrukcji nośnej , służący do układania dodatkowych pomostów roboczych lub daszków ochronnych,
- podstawki ( sztywna płyta , służąca do rozłożenia nacisku na większą powierzchnię ),
- fundament rusztowania , dźwigar mocujący (samodzielnie przenoszący obciążenie ),

- rama pozioma -element rusztowania pracujący po zamontowaniu rusztowania w pozycji poziomej, składający się z 2-óch podłużnic połączonych poprzeczkami,
- rama pionowa – główny element pracujący po zamontowaniu rusztowania w pozycji pionowej, składający się z 2-óch stojaków połączonych poprzeczkami,
- kotwy – elementy wmontowane lub przytwierdzone do elewacji budynku w celu zamontowania odciągu,
- konstrukcja osiatkowania -siatki ochronne , zabezpieczają rusztowanie przed upadkiem z wysokości przedmiotów i materiałów budowlanych,
- poręcz główna , poręcz pośrednia , krawężnik zabezpieczający , zabezpieczenie boczne,
- podstawki śrubowe, złącza ( krzyżowe, obrotowe, równoległe, wzdłużne itp).

### 3. SPRZĘT

1. Przy montażu rusztowań używa się sprzętu systemowego dla danego rusztowania .
2. Wymagania ogólne dla sprzętu podano w Ogólnej Specyfikacji Technicznej (OST).

### 4. TRANSPORT

#### 4.1 Transport materiałów:

Do transportu materiałów stosować następujące sprawne technicznie środki transportu:  
-samochód dostawczy o ładowności 5 - 10 ton.

### 5. WYKONANIE ROBÓT

Montaż i demontaż rusztowania powinien być wykonywany przez osoby przeszkolone w zakresie montażu i demontażu rusztowań.

#### 5.1. Montaż rusztowań

Montaż rusztowania powinien być zgodny z PN-65/B-50505 i Warunkami Technicznymi Montaż powinien być przeprowadzony pod nadzorem osób upoważnionych do kierowania robotami budowlano-montażowymi. Są dwa rodzaje rusztowań: niskie do 20 m i wysokie do 40 . Przy poziomej siatce konstrukcyjnej rusztowania dla rusztowań przyściennych rozstaw stojaków w zależności od wielkości obciążenia przewidzianego PN-70/B-50500 zestawiono w tabeli. Dopuszcza się inny rozstaw podłużny i poprzeczny stojaków w zależności od potrzeb budowy, pod warunkiem nie przekroczenia maksymalnego rozstawu podłużnego podanego w tabeli oraz zachowania minimalnego rozstawu poprzecznego :

- 1,05 dla rusztowań typu lekkiego,
- 1,35 dla rusztowań typu ciężkiego.

Dla rusztowań konstrukcyjnych rozstaw stojaków rusztowania nie powinien przekraczać :

- 2,50 m w kierunku podłużnym,
- 2,00 m w kierunku poprzecznym;

Przy pionowej siatce rusztowania wysokość każdej kondygnacji rusztowania powinna wynosić 2,00 m, licząc od wierzchu pomostu aż do wierzchu pomostu następnej kondygnacji.

#### Rozstaw stojaków w zależności od obciążenia rusztowania

Typ rusztowania i zakres obciążenia	Maksymalny rozstaw stojaków	
	podłużnym, m	poprzecznym, m
Lekki (100-150 kG/m <sup>a</sup> )	2,50	1,05-1,35

Dopuszcza się stosowanie mniejszych wysokości kondygnacji rusztowania, jednak nie mniej niż 1,80 m. Na przygotowanym podłożu należy ułożyć podkłady prostopadle do ściany budowli w sposób zapewniający docisk całą dolną płaszczyzną podkładu do powierzchni podłoża. Na podkładzie należy ustawić podstawki oporowe. Podłoże gruntowe powinno mieć nośność > 1,0 kG/cm<sup>2</sup>.  
Przy montażu pierwszej kondygnacji rusztowania kolejność czynności powinna być następująca:

W pierwszej kondygnacji rusztowania należy na stojaki stosować rury o długości 3,6 i 5,4 m na zmianę tak, aby na każdym podkładzie ustawić jedną rurę długości 3,6 m i jedną długości 5,4 m. Przy ustawianiu następnego sąsiedniego stojaka należy układ rur odwrócić tak, aby rząd zewnętrznych stojaków zawierał kolejno rury o długości 3,6 m; 5,4 m; 3,6 m itd. Rozstaw osiowy stojaków powinien wynosić :

- w kierunku podłużnym rusztowania 2,0 m,
- w kierunku poprzecznym rusztowania 1,35 m.

Na podłużnice należy stosować rury długości 5,4 i 3,6 m. Podłużnice należy mocować do stojaków po ich stronie wewnętrznej za pomocą złącz krzyżowych — bezpośrednio pod poprzecznicami.

Na poprzecznicę powinny być stosowane rury o długości 1,8 m.

Mocuje się je do stojaków za pomocą złącz krzyżowych bez-; pośrednio nad dźwigami. Poprzecznicę należy montować na wysokości 0,60-0,90 m licząc od podstawki oporowej do osi poprzecznic.

Szerokość pomostu nie powinna być mniejsza niż 1 m. Pomosty robocze mogą być układane na całej wysokości rusztowania lub na części wysokości, zależnie od ustaleń instrukcji dla danego typu rusztowania lub dokumentacji technicznej. Każda konstrukcja rusztowania powinna mieć minimum dwa pomosty robocze.

Najwyższy pomost rusztowania nie może być usytuowany niżej niż 1,80 m, licząc od najwyższego miejsca pracy do poziomu pomostu.

Pomosty robocze i zabezpieczające powinny być zamknięte poręczami głównymi i pośrednimi z rur mocowanych złączami krzyżowymi do stojaków. Pierwsza poręcz powinna być mocowana na wysokości 0,60 m, druga zaś na wysokości 1,1 m od poziomu pomostu roboczego.

Mając na uwadze dopuszczalne obciążenie stojaków, należy przyjmować ułożenie pomostów na rusztowaniu w następujących ilościach:

- na rusztowaniu niskim — wszystkie kondygnacje rusztowania,
- na rusztowaniu wysokim — do 30 m wysokości — 10 kondygnacji rusztowania, od 30 do 40 m wysokości — 6 kondygnacji rusztowania.

Montaż pozostałych kondygnacji rusztowania przeprowadza się podobnie jak pierwszej kondygnacji, jednak z następującymi zmianami:

- a) stojaki należy składać z rur o długości 5,4 m; w ostatniej (najwyższej) kondygnacji powinny być rury o różnej długości, tj. 1,8 m, 3,6 m lub 5,4 m w taki sposób, aby w rzędach była zapewniona ostateczna jednakowa wysokość wszystkich stojaków,
- b) podłużnice wyższej kondygnacji powinno się montować dopiero po zakończeniu montażu poręczy kondygnacji bezpośrednio niżej położonej,
- c) poprzecznicę powinny być zakładane po umocowaniu podłużnic.

Rusztowania o wysokości przekraczającej 7,2 m wymagają stężeń z rur o długości 3,6 m. W rusztowaniach niskich stosuje się stężenia tylko w płaszczyźnie pionowej — co piąte przęsło, tj. co 10 m. W rusztowaniach wysokich stosuje się stężenie pionowe co drugie przęsło do połowy wysokości, a na całej wysokości rusztowania — co czwarte przęsło. Stężenia poziome należy zakładać co 10 m licząc od pierwszej kondygnacji nad terenem. Montaż stężeń należy rozpoczynać po zmontowaniu I i II kondygnacji rusztowania oraz po dokładnym sprawdzeniu prawidłowego położenia wszystkich elementów rusztowania.

Przed rozpoczęciem montażu III kondygnacji rusztowania należy umocować I i II kondygnację do ścian budowli. Rusztowania należy oprzeć o ścianę budowli przez dosunięcie poprzecznic do lica ściany lub do stałych elementów konstrukcyjnych budowli. Zakotwienie rusztowania powinno być wykonane w sposób uniemożliwiający oderwanie rusztowania od ściany budowli pod działaniem np. siły wiatru, mimośrodowych obciążeń statycznych, obciążeń dynamicznych lub ew. nierównomiernego osiadania rusztowania. Każde zakotwienie powinno wykazywać wytrzymałość na wrywanie nie mniejszą niż 250 kG. Zakotwienie należy umieszczać symetrycznie na całej powierzchni rusztowania, przy czym odległość między kotwieniami w poziomie nie powinna przekraczać 5,0 m, a w pionie 4,0 m. Rusztowanie przyściennie o długości mniejszej od 10 m traktować należy jako nietypowe, wymagające opracowania projektu uwzględniającego odpowiednie wzmocnienia i dobre zakotwienie.

Kotwienie rusztowania przy zastosowaniu stalowych rozpór okiennych można stosować w budynkach, których mury są wykonane z cegły pełnej lub sitówki (klasy min. 75) i na zaprawie marki min. 30.

Piony komunikacyjne powinny być wykonywane jako oddzielne segmenty rusztowania, ale połączone z nią w trwały sposób. Odległość między pionami komunikacyjnymi nie może przekraczać 40 m, a odległość stanowiska pracy najbardziej oddalonego od środka pionu komunikacyjnego nie może przekraczać 20 m. Piony powinny być montowane jednocześnie ze wznoszeniem rusztowania. Piony komunikacyjne powinny być

wyposażone w:

- drabinki, których poręcze powinny wystawać o 40 cm ponad poziomem pomostu roboczego,
- płyty warstwowe z poręczami ochronnymi. Daszki ochronne i inne zabezpieczenia należy wykonywać zgodnie z przepisami bhp. Rusztowanie rurowe powinno być zabezpieczone instalacją odgromową. Przebiegające w pobliżu montowanego lub demontowanego rusztowania napowietrzne linie energetyczne powinny być wyłączone spod napięcia na okres prac montażowych.

Ustalono, że do montażu rusztowania najodpowiedniejszą ilościowo jest brygada 5-osób.

### **Demontaż rusztowań**

Pierwszą czynnością jest ustalenie kolejności rozbiórki — przez kierownika robót z majstrem nadzorującym pracę brygady.

W czasie rozbiórki na rusztowaniu i w jego pobliżu nie mogą przebywać pracownicy niezatrudnieni przy rozbiórce.

Rusztowania stojakowe rozpoczyna się demontować od odejmowania poręczy burtownicy i krzyżulców najwyższego pomostu, a następnie rozbiera się pomost, zdejmując leźnie i schodnie. Wszystkie elementy opuszczają się na linach przez krążki lub przez przetaczanie.

Rozbiórkę rusztowań drabinowych rozpoczyna się od zdejmowania krzyżulców i poręczy,

## **6. KONTROLA JAKOŚCI**

Zgodnie z zasadami zawartymi w OST.

### **7. OBMIAR ROBÓT**

#### **7.1. Jednostka obmiarowa**

Jednostką obmiarową dla rusztowań są metry kwadratowe zarusztowania powierzchni.

#### **7.2. Zasada obmiaru**

Szczegółowe zasady określa KNR 02-02 rozdział 16.

## **8. ODBIÓR ROBÓT**

### **8.1 Odbiór rusztowań**

Przed rozpoczęciem czynności związanych z odbiorem całości wykonanej konstrukcji rusztowania powinny być najpierw sprawdzone elementy rusztowania i materiały użyte do konstrukcji. Materiały powinny być sprawdzane na podstawie zaświadczeń z kontroli (atesty) stwierdzające zgodność zastosowanych materiałów i części składowych z wymaganiami „Warunków technicznych wykonania”. W szczególności powinny być sprawdzone protokoły zakładu produkcyjnego odnośnie przeprowadzonych badań wytrzymałościowych rur na rozciąganie i na zginanie oraz złączy na rozciąganie.

Odbiór całości rusztowania polega na stwierdzeniu prawidłowości montażu konstrukcji rusztowań i jego wymiarów, prawidłowego stanu technicznego użytych elementów oraz zgodności z wymaganiami „Warunków technicznych wykonania i odbioru robót budowlano-montażowych”.

Rusztowanie może być przekazane do użytku po komisyjnym przyjęciu zmontowanego rusztowania na podstawie protokołu zdawczo - odbiorczego oraz stosownym wpisem do dziennika budowy.

Na rusztowaniu należy powiesić tabliczkę znamionową określającą dopuszczalne obciążenia pomostów roboczych.

### **8.2 Przegląd rusztowań**

W trakcie eksploatacji rusztowania powinny być poddawane następującym przeglądom :

- codziennie przez brygadzystę użytkującego rusztowanie,
- co 10 dni przez konserwatora rusztowania
- doraźnie przez komisję z udziałem Inspektora nadzoru, majstra budowy i brygadzysty użytkującego rusztowanie.

Badania doraźne należy przeprowadzać po silnych wiatrach, burzach, długotrwałych opadach atmosferycznych, lub innych przyczyn grożących bezpieczeństwu wykonywania robót budowlanych, bezpośrednio po ustaniu działania danej przyczyny i przed dopuszczeniem do wykonywania robót na rusztowaniu.

Wyniki z przeglądu należy wpisać do dziennika budowy.

### **8.3 Dopuszczalne odchyłki**

Dopuszczalne odchyłki wierzchołków stojaków ram powinny nie przekraczać :

- 15 mm przy wysokości rusztowania poniżej 10 m,

- 25 mm przy wysokości rusztowania równej i powyżej 10 m.

Odchyłki od pionu ramy w poziomie kondygnacji nie powinny być większe niż 10 mm.

Odchyłki od poziomu ram poziomych oraz podłużnic wzdłuż osi podłużnej rusztowania nie może być większe niż +/- 50 mm.

## **9. PODSTAWA PŁATNOŚCI**

### **9.1. Roboty przy rusztowaniu**

Cena jednostkowa obejmuje :

- zapewnienie niezbędnych czynników produkcji,
- wykonanie robót podstawowych oraz robót i czynności pomocniczych,
- zakup materiałów,
- montaż, demontaż i przestawienie rusztowań,
- oczyszczenie stanowisk pracy,
- wyniesienie materiału z rozbiórki w miejsce wskazane przez Inspektora nadzoru,

## **10. PRZEPISY ZWIĄZANE**

1. Rozporządzenie Ministra Infrastruktury w sprawie bezpieczeństwa i higieny pracy podczas wykonywania robót budowlanych .

2. Dz. U.178/1745/2005 – w sprawie minimalnych wymagań dotyczących bhp podczas użytkowania maszyn przez pracowników podczas pracy.

3. Ustawa o systemie oceny zgodności .

4. Rozporządzenie w sprawie rodzaju prac wykonywanych co najmniej przez 2 osoby.

5. Rozporządzenie w sprawie wymagań zasadniczych w sprawie środków ochrony indywidualnej

6. Warunki techniczne wykonania i odbioru robót – dz.5 – Rusztowania-Instrukcja Instytutu Techniki Budowlanej.

7. Rozporządzenie w sprawie planu bezpieczeństwa i ochrony zdrowia.

8. PN-M-47900-Rusztowania stojące metalowe robocze .Ogólne wymagania i badania i eksploatacja.

9. PN-EN 39 – Rury stalowe do budowy rusztowań.

10. PN-EN 74 – Złącza , śruby centrujące i stopy stosowane w rusztowaniach roboczych nośnych wykonywanych z rur stalowych.

11. PN-EN 12811–Tymczasowe urządzenia budowlane. Tymczasowe konstrukcje stosowane na placu budowy .

12. PN-EN 12810- Rusztowania elewacyjne z elementów prefabrykowanych .

**B-16. ROBOTY MONTAŻOWE, KOD CPV 45223800**

<b>SPECYFIKACJA TECHNICZNA WYKONANIA I ODBIORU ROBÓT BUDOWLANYCH</b>
--

Grupa robót	- 45.2
-------------	--------

Klasa robót	- 45.22
-------------	---------

Kategoria robót	- Roboty montażowe	kod CPV 45 22 38 00
-----------------	--------------------	---------------------

**Przedmiot opracowania**

Przedmiotem opracowania są warunki techniczne wykonywania i odbioru robót montażowych stropów i płyt dachowych.

**Zakres stosowania**

Roboty, których dotyczy specyfikacja, obejmują wszystkie czynności umożliwiające i mające na celu wykonanie montażu bram oraz stolarki drzwiowej i okiennej.

W skład tych robót wchodzi:

B.13.01.00. Montaż stropów

B.13.02.00. Montaż płyt dachowych

**1. MATERIAŁY****1.1 Strop gstożebrowe**

Elementy drobnowymiarowe stropów gstożebrowych

Belki prefabrykowane nadproży, stropy gstożebrowe winny być wykonane zgodnie z projektem.

Odchyłki od wymiarów projektowanych nie powinny przekraczać: w długości do 6 mm; w wysokości do 4 mm; w grubości do 3 mm.

Dopuszczalne wady i uszkodzenia.

–skrzywienie belki w poziomie – do 5 mm

–skrzywienie belki w pionie – nie dopuszcza się

–szczyrby i uszkodzenia krawędzi – głębokość: do 5 mm

–długość: do 30 mm

–ilość: 3 szt/mb.

–Klasa odporności ogniowej „B”.

–pustaki stropowe

–belki stropowe

–prefabrykaty zbrojarskie,

**1.3 Płyty dachowe panwiowe**

Zaprojektowano płyty panwiowe DZ. Płyty układa się na uprzednio przygotowanych podporach, z odpowiednim pochyleniem przewidzianym w projekcie branży architektonicznej. Mogą one być układane ręcznie lub za pomocą odpowiedniego sprzętu montażowego. Spoiny pomiędzy płytami należy wypełnić zaprawą cementową M12. Ściany zewnętrzne należy oddylać od płyt panwiowych warstwą styropianu gr. 2 cm.

Klasa betonu	C30 / 37
Gatunek stali	A-IIIIN

Głębokość oparcia na ścianach murowanych	100 mm
Obciążenie zewnętrzne charakterystyczne. na 1m <sup>2</sup> płyty	1,46 kN/m <sup>2</sup>
Odporność ogniowa	EI 15
Grubość ściany podporowej min	120 mm
Ciężar elementu	1,59 kN/m <sup>2</sup>
Masa montażowa max.	14,0 kN

## 2. SPRZĘT

### 2.1 Sprzęt do wykonywania robót

Wykonawca jest zobowiązany do używania takich narzędzi, które nie spowodują niekorzystnego wpływu na jakość materiałów i wykonywanych robót oraz będą przyjazne dla środowiska.

## 3. TRANSPORT

### 3.1 Transport materiałów:

Do transportu materiałów stosować następujące sprawne technicznie środki transportu:

-samochód dostawczy o ładowności 5 ton.

Belki należy składować na równym podłożu, na podkładkach grubości co najmniej 80 mm ułożonych poziomo w odległości 1/5 długości od ich końców. Następne warstwy układać na podkładkach umieszczonych nad podkładkami dolnymi. Liczba warstw nie większa od 5.

Belki mogą być przewożone tylko w pozycji poziomej, stopka w położeniu dolnym, równoległe do kierunku jazdy i zabezpieczone przed przesuwaniem. Transport powinien odbywać się zgodnie z przepisami BHP i ruchu drogowego.

Materiały i elementy mogą być przewożone dowolnymi środkami transportu. Podczas transportu materiały i elementy konstrukcji powinny być zabezpieczone przed uszkodzeniami lub utratą stateczności.

## 4. WYKONANIE ROBÓT

### 4.1 Strop

#### Zbrojenie podporowe

Zgodnie z normą PN-B-03264:2002, p. 9.2. każdy strop gęstożebrowy na podporze powinien mieć zbrojenie górne o polu przekroju nie mniejszym niż 0,2 pola przekroju zbrojenia dolnego w przęśle, zdolne do przeniesienia siły rozciągającej nie mniejszej niż 40 kN/m szerokości stropu. Zaleca się stosowanie zbrojenia podporowego ze stali klasy A-III N w postaci siatek płaskich.

Siatki płaskie układane są wzdłuż wszystkich stałych podpór stropu, na których opierają się belki.

Na podporach skrajnych należy ułożyć siatki P-2.

#### Żebra rozdzielcze

W stropach o rozpiętości od 4,0 m do 6,0 m należy zastosować co najmniej jedno żebro rozdzielcze, a przy rozpiętości stropu większej od 6,0 m - co najmniej dwa żebra rozdzielcze. W przypadku jednego żebra rozdzielczego należy je projektować w środku rozpiętości stropu.

Przy dwóch żebraw rozdzielczych odległość między podporami stałymi i żebraw oraz między żebraw powinna wynosić około 1/3 rozpiętości stropu.

Szerokość żebra rozdzielczego powinna wynosić 70 ÷ 100 mm, a wysokość powinna być równa wysokości stropu. Zbrojenie żebra rozdzielczego powinny stanowić dwa pręty (jeden górą, jeden dołem) o średnicy nie mniejszej niż 12, połączone strzemionami  $\varnothing$  4,5, rozstawionymi co 0,6 m. Pręty zbrojenia żebrow rozdzielczych powinny być zakotwione w prostopadłych do tych żebrow wieńcach lub podciągach, na długości minimum 0,5 m.

#### Betonowanie stropu

Żebra pomiędzy pustakami oraz płytę nad pustakami grubości 30 mm w stropach gęstożebrowych

lub 40 mm w pozostałych rodzajach stropów należy wykonać z betonu klasy nie niższej niż C16/20, odpowiadającego wymaganiom PN-EN 206-1:2003. Uziarnienie kruszywa powinno być nie większe niż 10 mm. Do betonowania stropu można przystąpić po ułożeniu belek (na podporach stałych i montażowych) oraz pustaków, a także po zmontowaniu zbrojenia wieńców, żeber i ułożeniu zbrojenia podporowego oraz sprawdzeniu poprawności wykonania wszystkich czynności. Bezpośrednio przed betonowaniem ze stropu należy usunąć wszelkie zanieczyszczenia, a wszystkie elementy (pustaki i belki) polać wodą.

Betonowanie stropu należy wykonywać posuwając się stopniowo w kierunku prostopadłym do belek.

Jeżeli beton podawany jest przy pomocy pompy, to należy rozprowadzać go równomiernie po powierzchni stropu, nie dopuszczając do jego miejscowego gromadzenia.

Jeżeli beton podawany jest na strop w sposób obciążający konstrukcję, to poziomy transport betonu po stropie może odbywać się taczkami o pojemności najwyżej 0,075 m<sup>3</sup> systemem wahadłowym, po sztywnych pomostach ułożonych prostopadłe do belek stropowych.

Pomosty powinny być wykonane z desek grubości co najmniej 38 mm i szerokości minimum 200 mm. Pomosty na krawędziach bocznych powinny być obite listwami zabezpieczającymi przed stoczeniem się taczek z pomostu.

W czasie betonowania należy zwracać szczególną uwagę na dokładne wypełnienie mieszanką betonową wszystkich przestrzeni pomiędzy pustakami, czołami belek ułożonych w jednej linii, w wieńcach i żebrach rozdzielczych, prawidłowe zagęszczenie betonu i należyta jego pielęgnacja, zwłaszcza w okresie podwyższonej lub obniżonej temperatury powietrza. W trakcie betonowania należy pobierać próbki betonu i kontrolować jego jakość zgodnie z PN-EN 206-1:2003.

#### 4.2 Stropy dane ogólne

##### **Stropy gestożebrowymi stropami żelbetowymi belkowo -pustakowymi.**

Wykonane są z kratownicowych belek stalowych, pustaków i betonu monolitycznego, wylewanego na budowie.

Stropy są przeznaczone do montażu ręcznego.

**Zużycie materiałów na 1 m<sup>2</sup> stropu zgodnie z danymi technicznymi producenta**

Zasady wykonywania stropów

Sprawdzenie zgodności wykonania podpór stropu z dokumentacją techniczną

Sprawdzenie wypoziomowania podpór

- Układanie i podpieranie belek

Belki należy układać w rozstawie 60 cm oraz 45 cm. Układając belki należy sprawdzić ich rozstaw przez ułożenie po jednym pustaku przy każdym końcu belki. Najmniejsza długość oparcia belki na murze lub innej podporze powinna wynosić 11 cm. Końce belek układać na zaprawie cementowej marki 80 do grub. 2 cm. Oprócz podpór stałych należy stosować także podpory montażowe, których liczba dla jednej belki zależy od rozpiętości stropu. Liczba podpór montażowych wynosi:

- przy rozpiętości do 3,6 m - 1 podpora
- przy rozpiętości stropu od 4,2 do 6,0 m - 2 podpory

Podpory montażowe należy stawiać w równych odstępach pod węzłami dolnego pasa kratownicy.

Przed ułożeniem belek podpory stałe i montażowe powinny być spoziomowane, z wyjątkiem przypadków, kiedy wykonuje się ujemną strzałkę ugięcia belki. Przy rozpiętościach modułarnych stropu 5,4 m; 5,7 m; 6,0 m ujemna strzałka wygięcia belki w środku rozpiętości wynosi 2 cm.

- Układanie pustaków

Po ułożeniu belek przestrzenie między nimi należy wypełnić pustakami stropowymi układając je z odpowiednio usztywnionych pomostów roboczych, których poziom powinien być niższy od dolnej powierzchni belek o ok. 60 cm. Układanie pustaków na stropie należy prowadzić w jednym kierunku, prostopadłym do belek. Powierzchnie czołowe pustaków przylegające do wieńców podciągów i żeber rozdzielczych powinny być przed ich ułożeniem zamknięte. Pustaków nie należy opierać na podporach stałych, na których są ułożone belki.

- Wieńce stropowe

Na obrzeżach stropów na ścianach nośnych i ścianach równoległych do belek należy wykonać wieńce Żelbetowe o wysokości nie mniejszej niż wysokość stropu i szerokości 29 cm. Zbrojenie wieńców powinno składać się z czterech prętów o  $d = 12$  mm. Strzemiona  $d = 6$  mm rozmieszczone co 30 cm. Pręty zbrojeniowe belek należy zakotwić w wieńcach. Wieńce należy betonować

równocześnie ze stropem.

- żebra rozdzielcze

W stropach od rozpiętości 4,2 m należy stosować żebra rozdzielcze. żebro rozdzielcze powinno znajdować się w środkowej części stropu. Szerokość żebra rozdzielczego powinna wynosić 10 cm, a wysokość powinna być równa wysokości stropu. Zbrojenie żebra rozdzielczego powinno składać się z dwóch prętów  $d=12$  mm (jeden pręt w górnej strefie żebra, a drugi w dolnej). Pręty powinny być połączone strzemiionami o  $d=6$  mm rozstawionymi co 45 cm.- żebra pod ściankami działowymi równoległe do belek. Pod ściankami działowymi usytuowanymi równoległe do belek stropowych należy wykonać wzmocnione żebra stropowe. Mogą one być wykonane przez ułożenie dwóch belek kratownicowych obok siebie lub przez wykonanie belki żelbetowej. Belki żelbetowe i żebra wzmocnione należy obliczać na całkowity ciężar ścianki działowej.

- Betonowanie stropu

Przed betonowaniem pustaki i belki polać obficie wodą. Betonowanie należy wykonać na całej rozpiętości, posuwając się stopniowo w kierunku prostopadłym do belek. Należy dokładnie wypełnić wszystkie przestrzenie odpowiednio zagęszczając beton. Jeżeli beton jest podawany na strop w sposób obciążający konstrukcję, to poziomy transport betonu po stropie może odbywać się taczkami o pojemności najwyżej 0,075 m<sup>3</sup> systemem wahadłowym, po sztywnych pomostach ułożonych prostopadle do belek stropowych. Pomosty powinny być wykonane z desek grubości co najmniej 38 mm i szer. min. 20 cm, obitych na krawędziach listwami zabezpieczającymi przed stoczeniem się taczki z pomostów.

W okresie 5 dni od zakończenia betonowania stropu (w zależności od warunków pogodowych) zaleca się przynajmniej jeden raz dziennie obfite polewanie całego stropu wodą. Podpory montażowe można zdemontować po 28 dniach od zakończenia betonowania.

#### 4.3 Nadproża okienne i drzwiowe

##### Prefabrykat nadproża zespolonego

- Wykonany ze zbrojonego betonu komórkowego.

Wysokość – 12,4 cm. Maksymalna szerokość przekrywanego otworu – 250 cm. W zależności od grubości muru elementy układane są jako pojedyncze, podwójne lub potrójne. Dla uzyskania nadproża zespolonego, elementy należy nadmurować warstwą bloczków.

Opis elementu	Długość [cm]	Wysokość [cm]	Szerokość [cm]	Maks. szer. przekrywan. otworu [cm]	Długość oparcia na murze [cm]	Masa elementu [kg]
130/11,5	130,0	12,4	11,5	90	20	17
150/11,5	150,0	12,4	11,5	110	20	19
225/11,5	225,0	12,4	11,5	175	25	29
275/11,5	275,0	12,4	11,5	225	25	35
300/11,5	300,0	12,4	11,5	250	25	39

#### 4.5 Układanie płyt dachowych

Płyty układa się na uprzednio przygotowanych podporach, z odpowiednim pochyleniem przewidzianym w projekcie branży architektonicznej. Mogą one być układane ręcznie lub za pomocą odpowiedniego sprzętu montażowego. Spoiny pomiędzy płytami należy wypełnić zaprawą cementową M12. Ściany zewnętrzne należy oddylaować od płyt panwiowych warstwą styropianu gr. 2 cm.

Każdorazowo przy zakupie płyt panwiowych należy sprawdzić w karcie technologicznej producenta głębokość oparcia płyty na podporze oraz dopuszczalne obciążenie zewnętrzne na 1 m<sup>2</sup> płyty.

### 5. WARUNKI TECHNICZNE WYKONANIA I ODBIORU ROBÓT

#### 5.1. Kontrola jakości

Zasady prowadzenia kontroli jakości powinny być zgodne z :

- postanowieniami instrukcji montażu stropów gęstożebrowych wydanych przez producenta,

Dla dokonania oceny jakości wyrobów stolarki budowlanej należy sprawdzać:

- zgodność wymiarów,
- jakość materiałów, z których zostały wykonane elementy,
- prawidłowość wykonania z uwzględnieniem szczegółów konstrukcyjnych,

## 6. KONTROLA JAKOŚCI

**6.1. Zasady kontroli jakości** Kontrola jakości montażu elementów prefabrykowanych powinna być zgodnie z wymaganiami norm państwowych.

### 6.2. Ocena jakości powinna obejmować:

- sprawdzenie zgodności wymiarów,
- sprawdzenie jakości materiałów z których zostały wykonane elementy,
- sprawdzenie prawidłowości wykonania z uwzględnieniem szczegółów konstrukcyjnych,
- sprawdzenie prawidłowości założenia podpór i żeber rozdzielczych.

Roboty podlegają odbiorowi.

## 7. OBMIAR ROBÓT

### 7.1. Jednostka obmiarowa

Jednostką obmiarową dla robót stolarskich są metry kwadratowe zmontowanych elementów

### 7.2. Zasada obmiaru

Zasady przedmiarowania podane są w KNR 02-02 rozdział 2. Ilość robót określa się na podstawie dokumentacji projektowej z uwzględnieniem zmian podanych w dokumentacji powykonawczej zaaprobowanych przez Inspektora nadzoru i sprawdzonych w naturze.

## 8. PODSTAWA PŁATNOŚCI

### 8.1. Roboty stolarskie

Płaci się za ustaloną ilość m<sup>2</sup> zmontowanej konstrukcji, która obejmuje:

- przygotowanie stanowiska roboczego,
- dostarczenie materiałów i sprzętu,
- obsługę sprzętu nieposiadającego etatowej obsługi,
- oczyszczenie podkładu,
- montaż belek i pustaków,
- montaż płyt dachowych
- oczyszczenie miejsca pracy z resztek materiałów,
- likwidacja stanowiska roboczego.

## 9. PRZEPISY ZWIĄZANE

### 9.1 Normy

#### PN-88/B-10085

Stolarka budowlana. Okna i drzwi. Wymagania i badania

#### PN-72/B-10180

Roboty szklarskie. Warunki i badania techniczne przy odbiorze

#### PN-75/B-94000

Okucia budowlane. Podział

**PN-75/B-96000**

Tarcica iglasta

**BN-70/5028-22**

Gwoździe stolarskie. Wymiary

**BN-80/6112-28**

Kit miniowy

**BN-75/6753-02**

Kit budowlany trwale plastyczny

**BN-83/6821-01**

Szkło płaskie okienne pochłaniające promienie podczerwone

**BN-75/6821-02**

Szkło budowlane. Szyby zespolone

**B-17. WYNAJEM SPRZĘTU, KOD CPV 450000-5**

**SPECYFIKACJA TECHNICZNA WYKONANIA I ODBIORU ROBÓT  
BUDOWLANYCH**

Grupa robót - 45.5

Klasa robót - 45.50

Kategoria robót - Roboty montażowe kod CPV 45 50 00 00-5

**Przedmiot opracowania**

Przedmiotem opracowania są warunki techniczne wynajmu sprzętu wraz z operatorem

**Zakres stosowania**

Warunki techniczne dotyczą:

- wywozu odpadów z terenu budowy,

**1. MATERIAŁY**

nie dotyczy

**2. SPRZĘT**

**2.1 Sprzęt do wykonywania robót**

Wykonawca jest zobowiązany do używania takich narzędzi, które nie spowodują niekorzystnego wpływu na jakość materiałów i wykonywanych robót oraz będą przyjazne dla środowiska.

**3. TRANSPORT**

Do transportu materiałów stosować następujące sprawne technicznie środki transportu:

-samochód dostawczy samowładowczy o ładowności 5 ton.

**4. WYKONANIE ROBÓT**

Załadunek materiałów pochodzących z rozbiórki odbywać się może ręcznie lub mechanicznie.

**5. WARUNKI TECHNICZNE WYKONANIA I ODBIORU ROBÓT**

nie dotyczy

**6. OBMIAR ROBÓT**

**6.1. Jednostka obmiarowa**

Jednostką obmiarową dla robót transportowych są tony.

**6.2. Zasada obmiaru**

Zasady przedmiarowania należy przyjąć wg. KNR-u dla wywozu materiałów odpadowych z terenu budowy.

**7. PODSTAWA PŁATNOŚCI**

**7.1. Roboty transportowe**

Podstawą płatności jest cena jednostkowa skalkulowana przez Wykonawcę za jednostkę obmiarową ustaloną dla danej pozycji kosztorysu.

Dla pozycji kosztorysowych wycenionych ryczałtowo podstawą płatności jest wartość (kwota) podana przez Wykonawcę w danej pozycji kosztorysu. Cena jednostkowa lub kwota ryczałtowa pozycji kosztorysowej będzie uwzględniać wszystkie czynności, wymagania i badania składające się na jej wykonanie, określone dla tej roboty w ST

i w dokumentacji projektowej.

Ceny jednostkowe lub kwoty ryczałtowe robót będą obejmować:

- robocizną bezpośrednią wraz z towarzyszącymi kosztami,
- wartość zużytych materiałów wraz z kosztami zakupu, magazynowania, ewentualnych ubytków i transportu na teren budowy,
- wartość pracy sprzętu wraz z towarzyszącymi kosztami,
- koszty pośrednie, zysk kalkulacyjny i ryzyko.

Ceny jednostkowe mogą być waloryzowane zgodnie z ustaleniami umownymi. Do cen jednostkowych nie należy wliczać podatku VAT.

## **8. PRZEPISY ZWIĄZANE**

nie dotyczy

**B-18. PROFILOWANIE I ZAGĘSZCZENIE PODŁOŻA, KOD CPV 45111200-0**

**SPECYFIKACJA TECHNICZNA WYKONANIA I ODBIORU ROBÓT  
BUDOWLANYCH**

Grupa robót - 45.1

Klasa robót - 45.11

Kategoria robót - Profilowanie i zagęszczenie podłoża kod CPV 45 11 12 00-0  
kod CPV 45 11 12 30-9

## **1. WSTĘP**

### **1.1. Przedmiot**

Przedmiotem niniejszej Specyfikacji Technicznej są wymagania dotyczące wykonania i odbioru robót związanych z profilowaniem i zagęszczeniem podłoża gruntowego.

### **1.2. Zakres stosowania**

Szczegółowa Specyfikacja Techniczna jest stosowana jako dokument przetargowy i kontraktowy przy zleceniu i realizacji robót związanych wymienionych w punkcie 1.1.

### **1.3. Zakres robót objętych SST**

Zakres robót obejmuje :

Profilowanie i zagęszczanie podłoża wykonywane mechanicznie w gruncie kat. II - IV pod warstwy konstrukcyjne nawierzchni .

### **1.4. Ogólne wymagania dotyczące robót**

Wykonawca robót jest odpowiedzialny za jakość stosowanych materiałów i wykonywanych robót oraz za ich zgodność z Projektem Wykonawczym , ST oraz z poleceniami Inspektora.

## **2. MATERIAŁY**

Nie występują

## **3. SPRZĘT**

Rodzaj sprzętu należy dostosować do rodzaju gruntu.

Sprzęt użyty do wykonania koryta musi być zaakceptowany przez Inżyniera.

## **4. TRANSPORT**

Wybór środków transportowych należy do Wykonawcy. Muszą one zapewnić bezpieczny załadunek, transport i rozładunek sprzętu.

## **5. WYKONANIE ROBÓT**

### **5.1. Wykonanie koryta**

Paliki lub szpilki należy ustawić w osi drogi i w rzędach równoległych do osi lub w inny sposób zaakceptowany przez Inżyniera.

Roboty można wykonać również ręcznie bez użycia sprzętu po akceptacji Inżyniera.

Przed przystąpieniem do profilowania podłoże powinno być oczyszczone z wszelkich zanieczyszczeń. Po oczyszczeniu podłoża należy sprawdzić czy istniejące rzędne terenu są zgodne z Projektem. Zaleca się, aby rzędne

terenu przed profilowaniem były o co najmniej 5 cm wyższe niż projektowane rzędne podłoża, bezpośredni po wyprofilowaniu należy przystąpić do zagęszczenia podłoża. Wskaźnik zagęszczenia winien wynosić  $ID=0,97$ .

Jeżeli po wykonaniu powyższych robót nastąpi przerwa w robotach i Wykonawca nie przystąpi natychmiast do układania warstw podbudowy, to powinien zabezpieczyć podłoże przed nadmiernym zawilgoceniem np. przez rozłożenie folii lub w inny sposób zaakceptowany przez Inżyniera.

Jeżeli przygotowane podłoże uległo nadmiernemu zawilgoceniu, to do układania kolejnej warstwy można przystąpić dopiero po jego naturalnym osuszeniu.

## 6. KONTROLA JAKOŚCI ROBÓT

Kontrola jakości robót polega na sprawdzeniu:

- szerokość koryta i profilowanego podłoża nie może się różnić od szerokości projektowanej o więcej niż +10 cm i -5 cm,
- nierówności podłużne koryta nie mogą przekraczać 20 mm,
- spadki winny być zgodne z dokumentacją Projektową z tolerancją +/- 0,5 %,
- różnice pomiędzy rzędnymi wysokościowymi koryta i rzędnymi projektowanymi nie powinny przekraczać +1cm, -2 cm,
- oś w planie nie może być przesunięta o +/- 5 cm,
- wilgotność w czasie zagęszczania należy badać wg PN-B-06714-17[2],
- wilgotność gruntu podłoża powinna być równa wilgotności optymalnej z tolerancją -20% do +10%.

Wszystkie powierzchnie, które wykazują większe odchylenia cech geometrycznych od w/w powinny być naprawione przez spulchnienie do głębokości 10 cm, wyrównane i powtórnie zagęszczone. Dodanie nowego materiału bez spulchnienia jest niedopuszczalne.

## 7. OBMIAR ROBÓT

Jednostką obmiarową jest -1 m<sup>2</sup> wykonanego i odebranego koryta.

Obmiar polega na określeniu faktycznego zakresu robót oraz obliczeniu rzeczywistych ilości wbudowanych materiałów.

Obmiar robót obejmuje roboty objęte umową oraz dodatkowe i nieprzewidziane, których potrzebę wykonania uzgodniono z Inżynierem Budowy.

## 8. ODBIÓR ROBÓT

Ogólne zasady obmiaru robót podano w ST „Wymagania ogólne” pkt.9. Przy każdym odbiorze robót zanikających należy potwierdzić ich odbiór wpisem do Dziennika Budowy.

W przypadku stwierdzenia usterek Inspektor ustali zakres i termin wykonania robót poprawkowych, zakres i wielkość potrażeń za obniżoną jakość lub poleci ponowne wykonanie robót.

## 9. PODSTAWA PŁATNOŚCI

Cena jednostki obmiarowej obejmuje:

- prace pomiarowe i roboty przygotowawcze,
- profilowanie dna koryta,
- zagęszczenie,
- utrzymanie podłoża,
- przeprowadzenie pomiarów i badań,
- uprzątnięcie terenu robót.

## 10. PRZEPISY ZWIĄZANE

### 10.1. Normy

PN-B-04481 Grunty budowlane. Badania próbek gruntu.

PN-/B-06714-17 Kruszywa mineralne. Badania. Oznaczanie wilgotności.

BN-77/8931-12 Oznaczanie wskaźnika zagęszczenia gruntu.

**B-19. WARSTWA ODSĄCZAJĄCA, KOD CPV 45111200-0**

**SPECYFIKACJA TECHNICZNA WYKONANIA I ODBIORU ROBÓT  
BUDOWLANYCH**

Grupa robót - 45.1

Klasa robót - 45.11

Kategoria robót - Warstwa odsączająca kod CPV 45 11 12 00-0

## **1. WSTĘP**

### **1.1. Przedmiot ST**

Przedmiotem specyfikacji są wymagania dotyczące wykonywania i odbioru warstwy odsączającej z piasku przy utwardzaniu nawierzchni.

### **1.2. Zakres stosowania**

Szczegółowa specyfikacja techniczna stanowi dokument przetargowy i kontraktowy przy zleceniu i realizacji robót wymienionych w pkt.1.1.

### **1.3. Zakres robót objętych**

Ustalenia zawarte w niniejszej specyfikacji dotyczą zasad prowadzenia robót związanych z wykonaniem warstwy odsączającej stanowiącej część podbudowy pomocniczej.

## **2. MATERIAŁY**

### **2.1. Rodzaje materiałów**

Materiałem zastosowanym przy wykonywaniu warstwy odsączającej jest:

- piasek

Piasek stosowany do wykonywania warstw odsączających i odcinających powinien spełniać wymagania normy PN-B-11113 [5] dla gatunku 1 i 2.

### **2.2. Składowanie materiałów**

Jeżeli kruszywo przeznaczone do wykonania warstwy odsączającej lub odcinającej nie jest wbudowane bezpośrednio po dostarczeniu na budowę i zachodzi potrzeba jego okresowego składowania, to Wykonawca robót powinien zabezpieczyć kruszywo przed zanieczyszczeniem i zmieszaniem z innymi materiałami kamiennymi. Podłoże w miejscu składowania powinno być równe, utwardzone i dobrze odwodnione.

## **3. SPRZĘT**

### **3.1. Sprzęt do wykonania robót**

Wykonawca przystępujący do wykonania warstwy odcinającej lub odsączającej powinien wykazać się możliwością korzystania z następującego sprzętu:

- równiarek,
- walców statycznych,
- płyt wibracyjnych lub ubijaków mechanicznych.

## **4. TRANSPORT**

Kruszywa można przewozić dowolnymi środkami transportu w warunkach zabezpieczających je przed zanieczyszczeniem, zmieszaniem z innymi materiałami, nadmiernym wysuszeniem i zawilgoceniem.

## **5. WYKONANIE ROBÓT**

### **5.1. Przygotowanie podłoża**

Podłoże gruntowe powinno spełniać wymagania określone w „Wymagania ogólne” oraz w ST 15 „Profilowanie i zagęszczanie podłoża”.

Warstwy odcinająca i odsączająca powinny być wytyczone w sposób umożliwiający wykonanie ich zgodnie z dokumentacją projektową, z tolerancjami określonymi w niniejszych specyfikacjach.

Paliki lub szpilki powinny być ustawione w osi drogi i w rzędach równoległych do osi drogi, lub w inny sposób zaakceptowany przez Inżyniera.

Rozmieszczenie palików lub szpilek powinno umożliwiać naciągnięcie sznurków lub linek do wytyczenia robót w odstępach nie większych niż co 10 m.

## 5.2. Wbudowanie i zagęszczanie kruszywa

Kruszywo powinno być rozkładane w warstwie o jednakowej grubości, przy użyciu równiarki, z zachowaniem wymaganych spadków i rzędnych wysokościowych. Grubość rozłożonej warstwy luźnego kruszywa powinna być taka, aby po jej zagęszczeniu osiągnięto grubość projektowaną.

Natychmiast po końcowym wyprofilowaniu warstwy odsączającej lub odcinającej należy przystąpić do jej zagęszczania.

Zagęszczanie warstw o przekroju daszkowym należy rozpoczynać od krawędzi i stopniowo przesuwając pasami podłużnymi częściowo nakładającymi się, w kierunku jej osi. Zagęszczanie nawierzchni o jednostronnym spadku należy rozpoczynać od dolnej krawędzi i przesuwając pasami podłużnymi częściowo nakładającymi się, w kierunku jej górnej krawędzi.

Nierówności lub zagłębienia powstałe w czasie zagęszczania powinny być wyrównywane na bieżąco przez spulchnienie warstwy kruszywa i dodanie lub usunięcie materiału, aż do otrzymania równej powierzchni. W miejscach niedostępnych dla walców warstwa odcinająca i odsączająca powinna być zagęszczana płytami wibracyjnymi lub ubijakami mechanicznymi.

Zagęszczanie należy kontynuować do osiągnięcia wskaźnika zagęszczenia nie mniejszego od 1,0 według normalnej próby Proctora, przeprowadzonej według PN-B-04481 [1]. Wskaźnik zagęszczenia należy określać zgodnie z BN-77/8931-12 [8].

W przypadku, gdy gruboziarnisty materiał wbudowany w warstwę odsączającą lub odcinającą, uniemożliwia przeprowadzenie badania zagęszczenia według normalnej próby Proctora, kontrolę zagęszczenia należy oprzeć na metodzie obciążeń płytowych. Należy określić pierwotny i wtórny moduł odkształcenia warstwy według BN-64/8931-02 [6]. Stosunek wtórnego i pierwotnego modułu odkształcenia nie powinien przekraczać 2,2. Wilgotność kruszywa podczas zagęszczania powinna być równa wilgotności optymalnej z tolerancją od -20% do +10% jej wartości. W przypadku, gdy wilgotność kruszywa jest wyższa od wilgotności optymalnej, kruszywo należy osuszyć przez mieszanie i napowietrzanie. W przypadku, gdy wilgotność kruszywa jest niższa od wilgotności optymalnej, kruszywo należy zwilżyć określoną ilością wody i równomiernie wymieszać.

## 5.3. Utrzymanie warstwy odsączającej i odcinającej

Warstwa odsączająca i odcinająca po wykonaniu, a przed ułożeniem następnej warstwy powinny być utrzymywane w dobrym stanie.

W przypadku warstwy z kruszywa dopuszcza się ruch pojazdów koniecznych dla wykonania wyżej leżącej warstwy nawierzchni. Koszt napraw wynikłych z niewłaściwego utrzymania warstwy obciąża Wykonawcę robót.

## 6. KONTROLA JAKOŚCI

### 6.1. Badania przed przystąpieniem do robót

Przed przystąpieniem do robót Wykonawca powinien wykonać badania kruszyw przeznaczonych do wykonania robót i przedstawić wyniki tych badań Inżynierowi.

### 6.2. Badania w czasie robót

#### 6.2.1. Częstotliwość oraz zakres badań i pomiarów

Częstotliwość oraz zakres badań i pomiarów dotyczących cech geometrycznych i zagęszczenia warstwy odsączającej i odcinającej podaje tablica 1.

**Tablica 1. Częstotliwość oraz zakres badań i pomiarów warstwy odsączającej i odcinającej**

Lp	Wyszczególnienie badań i pomiarów	Minimalna częstotliwość badań i pomiarów
----	-----------------------------------	--

1	Szerokość warstwy	1 0 razy na 1 km
2	Równość podłużna	co 20 m na każdym pasie ruchu
3	Równość poprzeczna	1 0 razy na 1 km
4	Spadki poprzeczne *	1 0 razy na 1 km
5	Rzędne wysokościowe	co 25 m w osi jezdni i na jej krawędziach dla autostrad i dróg ekspresowych, co 100 m dla pozostałych dróg
6	Ukształtowanie osi w planie	co 25 m w osi jezdni i na jej krawędziach dla autostrad i dróg ekspresowych, co 1 00 m dla pozostałych dróg
7	Grubość warstwy	Podczas budowy: w 3 punktach na każdej działce roboczej, lecz nie rzadziej niż raz na 400 m <sup>2</sup> Przed odbiorem: w 3 punktach, lecz nie rzadziej niż raz na 2000 m <sup>2</sup>
8	Zagęszczenie, wilgotność kruszywa	w 2 punktach na dziennej działce roboczej, lecz nie rzadziej niż raz na 600 m <sup>2</sup>

\*) Dodatkowe pomiary spadków poprzecznych i ukształtowania osi w planie należy wykonać w punktach głównych łuków poziomych.

#### 6.2.2. Szerokość warstwy

Szerokość warstwy nie może się różnić od szerokości projektowanej o więcej niż +10 cm, -5 cm.

#### 6.2.3. Równość warstwy

Nierówności podłużne warstwy odcinającej i odsączającej należy mierzyć 4 metrową łata, zgodnie z normą BN-68/8931-04[7].

Nierówności poprzeczne warstwy odcinającej i odsączającej należy mierzyć 4 metrową łata.

Nierówności nie mogą przekraczać 20 mm.

#### 6.2.4. Spadki poprzeczne

Spadki poprzeczne warstwy odcinającej i odsączającej na prostych i łukach powinny być zgodne z dokumentacją projektową z tolerancją  $\pm 0,5\%$ .

#### 6.2.5. Rzędne wysokościowe

Różnice pomiędzy rzędnymi wysokościowymi warstwy i rzędnymi projektowanymi nie powinny przekraczać +1 cm i -2 cm.

#### 6.2.6. Ukształtowanie osi w planie

Oś w planie nie może być przesunięta w stosunku do osi projektowanej o więcej niż  $\pm 3$  cm dla autostrad i dróg ekspresowych lub o więcej niż  $\pm 5$  cm dla pozostałych dróg.

#### 6.2.7. Grubość warstwy

Grubość warstwy powinna być zgodna z określoną w dokumentacji projektowej z tolerancją +1 cm, -2 cm. Jeżeli warstwa, ze względów technologicznych, została wykonana w dwóch warstwach, należy mierzyć łączną grubość tych warstw.

Na wszystkich powierzchniach wadliwych pod względem grubości Wykonawca wykona naprawę warstwy przez spulchnienie warstwy na głębokość co najmniej 10 cm, uzupełnienie nowym materiałem o odpowiednich właściwościach, wyrównanie i ponowne zagęszczenie.

Roboty te Wykonawca wykona na własny koszt. Po wykonaniu tych robót nastąpi ponowny pomiar i ocena grubości warstwy, według wyżej podanych zasad na koszt Wykonawcy.

#### 6.2.8. Zagęszczenie warstwy

Wskaźnik zagęszczenia warstwy odcinającej i odsączającej, określony wg BN-77/8931-12 [8] nie powinien być

mniejszy od 1.

Jeżeli jako kryterium dobrego zagęszczenia warstwy stosuje się porównanie wartości modułów odkształcenia,

to wartość stosunku wtórnego do pierwotnego modułu odkształcenia, określonych zgodnie z normą BN-64/8931-02 [6], nie powinna być większa od 2,2.

Wilgotność kruszywa w czasie zagęszczenia należy badać według PN-B-06714-17 [2], Wilgotność kruszywa

powinna być równa wilgotności optymalnej z tolerancją od -20% do +10%.

#### **6.4. Zasady postępowania z odcinkami wadliwie wykonanymi**

Wszystkie powierzchnie, które wykazują większe odchylenia cech geometrycznych od określonych w p. 6.3, powinny być naprawione przez spulchnienie do głębokości co najmniej 10 cm, wyrównane i powtórnie zagęszczone. Dodanie nowego materiału bez spulchnienia wykonanej warstwy jest niedopuszczalne.

### **7. OBMIAR ROBÓT**

#### **7.1. Jednostka obmiarowa**

Jednostką obmiarową jest m<sup>2</sup> (metr kwadratowy) warstwy odsączającej

### **8. ODBIÓR ROBÓT**

Roboty uznaje się za wykonane zgodnie z dokumentacją projektową SST i wymaganiami Inżyniera, jeżeli wszystkie pomiary i badania z zachowaniem tolerancji wg pkt 6 dały wyniki pozytywne.

### **9. PODSTAWA PŁATNOŚCI**

#### **9.1. Ogólne ustalenia dotyczące podstawy płatności**

Ogólne ustalenia dotyczące podstawy płatności podano w OST „Wymagania ogólne” pkt 9.

#### **9.2. Cena jednostki obmiarowej**

Cena wykonania 1m<sup>2</sup> warstwy odsączającej obejmuje:

- prace pomiarowe,
- dostarczenie i rozłożenie na uprzednio przygotowanym podłożu warstwy materiału o grubości i jakości określonej w dokumentacji projektowej i specyfikacji technicznej,
- wyrównanie ułożonej warstwy do wymaganego profilu,
- zagęszczenie wyprofilowanej warstwy,
- przeprowadzenie pomiarów i badań laboratoryjnych wymaganych w specyfikacji technicznej,
- utrzymanie warstwy

### **10. PRZEPISY ZWIĄZANE**

#### **10.1. Normy**

PN-B-04481 Grunty budowlane. Badania próbek gruntu Kruszywa mineralne. Badania. Oznaczanie wilgotności

PN-B-06714-17 Kruszywo mineralne. Kruszywo naturalne do nawierzchni drogowych. Żwir i mieszanka

PN-B-11111 Kruszywo mineralne. Kruszywo łamane do nawierzchni drogowych

PN-B-11112 Kruszywa mineralne. Kruszywo naturalne do nawierzchni drogowych. Piasek

**B-20. ROBOTY W ZAKRESIE PLACÓW UTWARDZONYCH, KOD CPV 45111200-0**

**SPECYFIKACJA TECHNICZNA WYKONANIA I ODBIORU ROBÓT  
BUDOWLANYCH**

Grupa robót - 45.2

Klasa robót - 45.23

Kategoria robót - Roboty w zakresie placów utwardzonych kod CPV 45 23 32 22-1

**Przedmiot opracowania**

Przedmiotem niniejszej specyfikacji technicznej (ST) są wymagania dotyczące wykonania i odbioru chodnika.

**Zakres stosowania**

Specyfikacja techniczna (ST) stanowi podstawę do wykonania robót w zakresie :

1. Wyprofilowanie i zagęszczenie podłoża.
2. Rozmieszczenie na wyprofilowanym podłożu podsypki cementowo-piaskowej 1 :4 grub. 5 cm wraz z jej przygotowaniem.
3. Zagęszczenie podsypki wibratorem.
4. Wyrównanie warstwy podsypkowej szablonami.
5. Ułożenie kostki brukowej z przecięciem na krawędziach.
6. Ubicie kostki wibratorem.
8. Wypełnienie spoin piaskiem z uprzednim jego przesianiem.

**1. MATERIAŁY**

**1.1 Woda**

Do przygotowania zapraw i skrapiania podłoża stosować można wodę odpowiadającą wymaganiom normy PN-88/B-32250 „Materiały budowlane. Woda do betonów i zapraw”. Bez badań laboratoryjnych można stosować wodociągową wodę pitną.

Niedozwolone jest użycie wód ściekowych, kanalizacyjnych, bagiennych oraz wód zawierających tłuszcze organiczne, oleje i muł.

**1.2 Piasek**

Piasek powinien spełniać wymagania normy PN-79/B-06711 „Kruszywa mineralne. Piaski do zapraw budowlanych”, a w szczególności:

- nie zawierać domieszek organicznych,
- mieć frakcje różnych wymiarów, a mianowicie: piasek drobnoziarnisty 0 –2 mm.

**1.3 Cement**

Cement pochodzący z każdej dostawy musi spełniać wymagania zawarte w normie PN-B-19701.

Dopuszczalne jest stosowanie jedynie cementu portlandzkiego czystego (bez dodatków) klasy:

- dla betonu klasy B15 - klasa cementu 32,5 NA,

Do każdej partii dostarczonego cementu musi być dołączone świadectwo jakości (atest). Każda partia dostarczonego cementu przed jej użyciem do wytworzenia mieszanki betonowej musi uzyskać akceptację Inspektora nadzoru.

Zakazuje się pobierania cementu ze stacji przesypowych (silosów), jeżeli nie ma pewności, że dostarczany jest tam tylko jeden rodzaj cementu z tej samej cementowni.

Przed użyciem cementu do wykonania mieszanki betonowej cement powinien podlegać następującym badaniom:

- oznaczenie czasu wiązania i zmiany objętości wg norm PN-EN 96-1 ;1996, PN-EN 196-3;1996, PN-EN 196-6;1997,
- sprawdzenie zawartości grudek

Każda partia cementu, dla której wydano oddzielne świadectwo jakości powinna być przechowywana osobno w sposób umożliwiający jej łatwe rozróżnienie.

#### **1.4 Kostka betonowa**

Dojście do budynku zaprojektowano z kostki **betonowe** gr. 6 cm i 8 cm

#### **1.5 Obrzeża betonowe**

Obrzeża betonowe 100 x 20 x 6 cm, gat. I . Do każda partii dostarczonej na budowę musi być dołączone świadectwo jakości (atest).

Obrzeża niebarwiona, naturalnego koloru.

#### **1.6 Krawężniki betonowe**

Krawężniki betonowe 100 x 30 x 10 cm, gat. I . Do każda partii dostarczonej na budowę musi być dołączone świadectwo jakości (atest).

Krawężniki niebarwiona, naturalnego koloru.

## **2. SPRZĘT**

W niniejszym projekcie przyjęto, że roboty wykonywane będą sposobem ręcznym. Dlatego nie wymaga się od Wykonawcy specjalistycznego sprzętu do robót ziemnych.

## **3. TRANSPORT**

Wybór środków transportowych oraz metod transportu powinien być dostosowany do kategorii gruntu (materiału), jego objętości, technologii odspajania i załadunku oraz odległości transportu. Wydajność środków transportowych powinna być ponadto dostosowana do wydajności sprzętu stosowanego do urabiania i wbudowania gruntu (materiału).

Zwiększenie odległości transportu ponad wartości zatwierdzone nie może być podstawą roszczeń Wykonawcy, dotyczących dodatkowej zapłaty za transport, o ile zwiększone odległości nie zostały wcześniej zaakceptowane na piśmie przez Inspektora nadzoru.

## **4. WYKONANIE ROBÓT**

### **4.1 Wytyczne wykonania nawierzchni z kostki**

Warstwę nośną należy wykonać jako podsypkę cementowo-piaskową 1 : 5 gr. 5 cm. Przed przystąpieniem do robót należy wykarczować istniejące zakrzewienie.

Warstwę ścierną z kostki betonowej należy ułożyć na podsypce, której grubość po zagęszczeniu powinna wynosić 5 cm.

Na podsypkę należy zastosować :

- piasek normalny 0 – 2 mm,
- piasek łamany 0,075 – 2 mm,
- mieszankę piasku naturalnego z piaskiem łamanym 1 : 1,
- mieszankę cementowo-piaskową 1 : 5 z piasku naturalnego i cementu portlandzkiego marki 32.5.

Szerokość szczeliny przyjęto 3 mm. Wypełnianie szczelin musi być prowadzone w sposób ciągły w miarę postępu robót. Po wypełnieniu szczelin powierzchnię należy oczyścić. Następnie ułożone kostki należy ubić wibratorem płytowym z osłoną z tworzywa sztucznego dla ochrony kostki przed uszkodzeniem i zabrudzeniem. Po ubijaniu należy uzupełnić wypełnienie szczelin do pełnej wysokości.

Wibrowanie należy prowadzić od krawędzi powierzchni ubijanej w kierunku środka i jednocześnie w kierunku poprzecznym kształtek. Ubijanie wibratorem nie należy stosować na mokrej powierzchni. Do wypełnienia szczelin należy użyć piaski zwykłego z domieszką cementu 1 : 4. W nawierzchni należy ukształtować spadek w celu odprowadzenia powierzchniowo wody opadowej.

## **5. WARUNKI TECHNICZNE WYKONANIA I ODBIORU ROBÓT**

**5.1. Kontrola jakości robót** polega na sprawdzeniu zgodności ich wykonania z wymaganiami niniejszej specyfikacji

### **5.2. Kontrola materiałów**

Odbiór materiałów powinien być dokonany bezpośrednio po ich dostarczeniu na budowę.

Odbiór materiałów powinien obejmować sprawdzenie ich właściwości technicznych zgodnie z wymaganiami odpowiednich norm przedmiotowych lub świadectw dopuszczenia do stosowania w budownictwie.

Sprawdzenie materiałów należy przy odbiorze robót zakończonych przeprowadzić po- średnio na podstawie zapisów w dzienniku budowy i zaświadczeń (atestów) z kontroli producenta, stwierdzających zgodność użytych materiałów z dokumentacją techniczną oraz właściwymi normami.

Materiały, w których jakość nie jest potwierdzona odpowiednim zaświadczeniem, a budzące wątpliwości, powinny być przed użyciem do robót poddane badaniom jakości przez upoważnione laboratoria.

### **5.3 Odbiór podkładu**

Odbiór powinien być przeprowadzony w następujących fazach robót

- po wykonaniu wykopu,
- podczas wykonywania warstwy podkładowej,
- podczas układania kostki betonowej,
- podczas układania obrzeży,
- po całkowitym wykonaniu robót

Odbiór powinien obejmować:

- sprawdzenie materiałów,
- sprawdzenie prawidłowości ułożenia warstwy podkładowej,
- sprawdzenie w czasie wykonywania podkładu jego grubości w dowolnych 3 miejscach w pomieszczeniu: badania należy przeprowadzić metodą przekłuwania z dokładnością do 1 mm,
- sprawdzenie równości podkładu przez przykładanie w dowolnych miejscach i kierunkach dwumetrowej łąty kontrolnej odchylenia stanowiące prześwity między łątą i pod kładem należy mierzyć z dokładnością do 1 mm,
- sprawdzenie odchyień od płaszczyzny poziomej lub określonej wyznaczonym spadkiem za pomocą dwumetrowej łąty kontrolnej i poziomnicy; odchylenia należy mierzyć z dokładnością do 1 mm,

### **5.4 Odbiór końcowy robót podłogowych**

Odbiór nawierzchni powinien obejmować:

- sprawdzenie wyglądu zewnętrznego; badanie należy wykonać przez ocenę wzrokową,
- sprawdzenie prawidłowości ukształtowania powierzchni,
- sprawdzenie grubości nawierzchni należy przeprowadzić na podstawie wyników pomiarów dokonanych w czasie wykonywania posadzki,
- sprawdzenie wytrzymałości nawierzchni na ścieralność; badanie należy przeprowadzić na próbkach kontrolnych,
- sprawdzenie prawidłowości wykonania styków kostki; badania prostoliniowości należy wykonać za pomocą naciągniętego prostego drutu i pomiaru odchyień z dokładnością 1 mm, a szerokości spoin za pomocą szczerlinomierza lub suwmiarki.

## **6. OBMIAR ROBÓT**

Obmiar robót będzie określać faktyczny zakres wykonywanych robót, zgodnie z dokumentacją projektową i ST, w jednostkach ustalonych w kosztorysie.

Obmiaru robót dokonuje Wykonawca po pisemnym powiadomieniu Inspektora nadzoru o zakresie obmierzanych robót i terminie obmiaru, co najmniej na 3 dni przed tym terminem.

Wyniki obmiaru będą wpisane do książki obmiarów.

Jakikolwiek błąd lub przeoczenie (opuszczenie) w ilości podanych w kosztorysie ofertowym lub gdzie indziej w ST nie zwalnia Wykonawcy od obowiązku ukończenia wszystkich robót. Błędne dane zostaną poprawione wg ustaleń Inspektora nadzoru na piśmie.

Obmiar gotowych robót będzie przeprowadzony z częstotliwością wymaganą do celu miesięcznej płatności na rzecz Wykonawcy lub w innym czasie określonym w umowie lub oczekiwanym przez Wykonawcę i Inspektora nadzoru.

Obmiar robót wykonuje się w m<sup>2</sup>.

## **7. PODSTAWA PŁATNOŚCI**

Podstawą płatności za wykonane roboty jest cena ryczałtowa opisana w harmonogram robót oraz przedstawionej kalkulacji. Harmonogram ten porównywany będzie z harmonogramem postępu robót sporządzanym na placu budowy przez Wykonawcę.

### **7.1 Cena ryczałtowa**

Cena ryczałtowa obejmuje :

- przygotowanie stanowiska roboczego,
- obsługą sprzętu niewymagającego etatowej obsługi,
- oczyszczenie podłoża,
- wykonanie koryta,
- wykonanie podłoża,
- ułożenie kostki i krawężników,
- oczyszczenie miejsca pracy,
- likwidacja stanowiska roboczego.

Do cen jednostkowych nie należy wliczać podatku VAT.

## **8. PRZEPISY ZWIĄZANE**

### **Normy**

#### **PN-57/S-06100.**

Drogi samochodowe. Nawierzchnie z kostki kamiennej.

#### **PN-74/S-96017.**

Drogi samochodowe. Nawierzchnie z płyt kamiennie-betonowych i betonowych.

#### **PN-59/S-96019.**

Drogi samochodowe. Nawierzchnie klinkierowe.

#### **PN-74/S-96022.**

Drogi samochodowe i lotniskowe. Nawierzchnie z betonu asfaltowego.

#### **PN-58/S-96026.**

Drogi samochodowe. Nawierzchnie z kostki kamiennej nieregularnej.

#### **PN-64/S-96032.**

Drogi samochodowe. Nawierzchnie z asfaltu lanego.

#### **PN-64/8845-01.**

Chodniki z płyt betonowych. Warunki techniczne wykonania odbioru.

#### **BN-80/8845-02.**

Krawężniki uliczne. Warunki techniczne ustawienia i odbioru.

**B-21. NAWIERZCHNIE SYNTETYCZNE , KOD CPV 45233200-1**

**SPECYFIKACJA TECHNICZNA WYKONANIA I ODBIORU ROBÓT  
BUDOWLANYCH**

Grupa robót - 45.2

Klasa robót - 45.23

Kategoria robót - Nawierzchnie syntetyczne kod CPV 45 23 32 00-1

## **1. WSTĘP**

### **1.1. Przedmiot SST**

Przedmiotem niniejszej specyfikacji technicznej (SST) są wymagania dotyczące wykonania i odbioru robót związanych z wykonaniem nawierzchni syntetycznych placu zabaw.

### **1.2. Zakres stosowania**

Niniejsza specyfikacja techniczna będzie stosowana jako dokument przetargowy i kontraktowy przy zlecaniu i realizacji robót w punkcie 1.1

### **1.3. Zakres robót objętych SST**

Ustalenia zawarte w niniejszej specyfikacji dotyczą zasad prowadzenia robót związanych z :

#### **a) wykonanie nawierzchni syntetycznej bezpiecznej placu zabaw**

### **1.4. Określenia podstawowe**

Stosowane określenia podstawowe są zgodne z obowiązującymi, odpowiednimi polskimi normami oraz z definicjami podanymi w OST „Wymagania ogólne”

### **1.5. Ogólne wymagania dotyczące robót**

Ogólne wymagania dotyczące robót podano w OST „Wymagania ogólne”

## **2. MATERIAŁY**

### **2.1. Ogólne wymagania dotyczące materiałów**

Ogólne wymagania dotyczące materiałów, ich pozyskiwania i składowania, podano w OST „Wymagania ogólne”.

### **2.2. Materiały na strefę bezpieczną placu zabaw z nawierzchni syntetycznej:**

Badania na zgodność z norma PN-EN 1177, lub aprobatą techniczną ITB, lub rekomendacją techniczną ITB lub wynikiem badań specjalistycznego laboratorium badającego nawierzchnie.

1. Karta techniczna oferowanej nawierzchni potwierdzona przez jej producenta.

2. Atest PZH dla ofiarowanej nawierzchni.

3. Autoryzacja producenta nawierzchni poliuretanowej, wystawiona dla wykonawcy na realizowaną inwestycję wraz z potwierdzeniem gwarancji udzielonej przez producenta na te nawierzchnie.

Nawierzchnia winna być przepuszczalna dla wody. Należy ją zrealizować zgodnie z normą PN-EN 1177 (nawierzchnie placów zabaw w części zabawowej amortyzujące upadki zgodnie z dokumentacją projektową. Wykonawca winien przedstawić certyfikat potwierdzający bezpieczeństwo przy swobodnym upadku z danej wysokości

Rozmieszczenie urządzeń zaprojektowano w taki sposób, by znajdowały się one od siebie oraz od innych nawierzchni, ogrodzenia itp. w odległości min 150 cm. Zapewniono również przy lokalizacji huśtawek wahadłowych odległość minimum 390 cm w strefie nawierzchni bezpiecznej.

### **2.3. Materiały na ścieżkę wewnętrzną z nawierzchni syntetycznej:**

Badania na zgodność z norma PN-EN 14877, lub aprobatą techniczną ITB, lub rekomendacją techniczną ITB lub wynikiem badań specjalistycznego laboratorium badającego nawierzchnie sportowe.

1. Karta techniczna oferowanej nawierzchni potwierdzona przez jej producenta.

2. Atest PZH dla ofiarowanej nawierzchni.

3. Autoryzacja producenta nawierzchni poliuretanowej, wystawiona dla wykonawcy na realizowaną inwestycję wraz z potwierdzeniem gwarancji udzielonej przez producenta na ta nawierzchnie.

4. Dane materiałowe wg projektu wykonawczego.

Nawierzchnia winna być przepuszczalna dla wody. Należy ją zrealizować zgodnie z normą PN- EN 1177.

### **3. SPRZĘT**

3.1. Ogólne wymagania dotyczące sprzętu

Ogólne wymagania dotyczące sprzętu podano w OST „Wymagania ogólne”.

### **4. TRANSPORT**

4.1. Ogólne wymagania dotyczące transportu

Ogólne wymagania dotyczące transportu podano w OST „Wymagania ogólne”

### **5. WYKONANIE ROBÓT**

5.1. Ogólne zasady wykonania robót

Ogólne zasady wykonania robót podano w OST „Wymagania ogólne”

5.2. Wykonanie nawierzchni:

Nawierzchnie należy wykonać zgodnie z dokumentacją oraz instrukcją producenta. Nawierzchnię należy zrealizować zgodnie z PN-EN 1177 zwracając szczególną uwagę na jej grubość zapewniającą bezpieczny upadek z danej wysokości spełniające przepisy dla każdego urządzenia zabawowego.

### **6. KONTROLA JAKOŚCI ROBÓT**

6.1. Ogólne zasady kontroli jakości robót

Ogólne zasady kontroli jakości robót podano w OST „Wymagania ogólne”

### **7. OBMIAR ROBÓT**

7.1. Ogólne zasady obmiaru robót

Ogólne zasady obmiaru robót podano w OST „Wymagania ogólne”

### **8. ODBIÓR ROBÓT**

Ogólne zasady odbioru robót podano w OST „Wymagania ogólne”

### **9. PODSTAWA PŁATNOŚCI**

9.1. Ogólne ustalenia dotyczące podstawy płatności

Ogólne ustalenia dotyczące podstawy płatności podano w OST „Wymagania ogólne”

### **10. Normy i dokumenty związane**

Normy:

PN-EN 1177 (nawierzchnie placu zabaw amortyzujące upadki)

PN-EN 1176 (wyposażenie placu zabaw i wymagania bezpieczeństwa)

Atesty PZH

Instrukcje producentów urządzeń.

**B-22. SUFITY PODWIESZANE, KOD CPV 45421146-9**

<b>SPECYFIKACJA TECHNICZNA WYKONANIA I ODBIORU ROBÓT BUDOWLANYCH</b>
--

Grupa robót	- 45.2
-------------	--------

Klasa robót	- 45.23
-------------	---------

Kategoria robót	- Sufity podwieszane (płyty GK, sufit modułowy) kod CPV 45 42 11 46-9
-----------------	---

**1. WSTĘP****Przedmiot opracowania**

Przedmiotem niniejszej specyfikacji technicznej (ST) są wymagania dotyczące wykonania i odbioru okładzin z płyt gipsowo-kartonowych (sufity podwieszane), jak również sufitu podwieszanego z boazerii oraz w pomieszczeniu w-c dla klientów sufitu kasetonowego.

**Zakres robót objętych**

Roboty, których dotyczy specyfikacja, obejmują wszystkie czynności umożliwiające i mające na celu wykonanie tynków zewnętrznych i wewnętrznych obiektu wg poniższego.

B.13.01.00 Suche tynki

B.13.02.00 Sufity podwieszane.

**Określenia podstawowe**

Określenia podane w niniejszej ST są zgodne z ustawą Prawo budowlane, wydanymi do niej rozporządzeniami wykonawczymi, nomenklaturą Polskich Norm, aprobat technicznych, a mianowicie:

- roboty budowlane przy wykonaniu okładzin z płyt gipsowo-kartonowych należy rozumieć wszystkie prace budowlane związane z wykonaniem okładzin z płyt gipsowo-kartonowych zgodnie z ustaleniami projektowymi,
- Wykonawca - osoba lub organizacja wykonująca ww. roboty budowlane,
- procedura - dokument zapewniający jakość, definiujący „jak, kiedy, gdzie i kto”? wykonuje i kontroluje poszczególne operacje robocze - procedura może być zastąpiona przez normy, aprobaty techniczne i instrukcje,
- ustalenia projektowe - ustalenia podane w dokumentacji technicznej zawierające dane opisujące przedmiot i wymagania jakościowe wykonania okładzin.

**Ogólne wymagania dotyczące robót**

Przy wykonywaniu okładzin z płyt gipsowo-kartonowych należy przestrzegać zasad podanych w normie PN-72/B-10122 „Roboty okładzinowe. Suche tynki. Wymagania i badania przy odbiorze”. Wykonawca robót jest odpowiedzialny za jakość ich wykonania oraz za ich zgodność z dokumentacją projektową, ST i poleceniami Inspektora nadzoru.

**2. MATERIAŁY****2.1 Płyty gipsowo-kartonowe**

Płyty gipsowo-kartonowe powinny odpowiadać wymaganiom określonych w normie PN-B-79405 - wymagania dla płyt gipsowo-kartonowych

**Warunki techniczne dla płyt gipsowo-kartonowych**

Lp.	Wymagania	GKB zwykła	GKF ognioodporna	GKBI wodoodporna	GKFI wodo-i ognioodporna
1	2	3	4	5	6
1.	Powierzchnia	równa, gładka, bez uszkodzeń kartonu, narożników i			
2.	Przyczepność kartonu do rdzenia gipsowego	karton powinien być złączony z rdzeniem gipsowym w taki sposób, aby przy odrywaniu ręką rwa się, nie powodując odkleiania się od rdzenia			

3.	Wymiary i tolerancje [mm]	grubość	9,5±0,5; 12,5+0,5; 15±0,5; >18±0,5			
		szerokość	1 200 (+0; -5,0)			
		długość	[2000-3000] (+0; -6)			
		prostopadłość	różnica w długości przekątnych <5			
4.	Masa 1m płyty o grubości [kg]	9,5	<9,5	-	-	-
		<b>12,5</b>	<b>&lt;12,5</b>	<b>11,0-13,0</b>	<b>&lt;12,5</b>	<b>11-13,0</b>
		<b>15,0</b>	<b>&lt;15,0</b>	<b>13,5-16,0</b>	<b>&lt;15,0</b>	<b>13,5-15,0</b>
		>18,0	<18,0	16,0-19,0	-	-
5.	Wilgotność [%]	<10,0				
6.	Trwałość struktury przy opalaniu [min.]	-	>20	-	>20	
7.	Nasiąkliwość [%]	-	-	<10	<10	
8.	Oznakowanie	napis na tylnej stronie płyty	nazwa, symbol rodzaju płyt ; grubość; PN; data produkcji			
		kolor kartonu	szary jasny	szary jasny	zielony jasny	zielony jasny
		barwa napisu	niebieska	czerwona	niebieska	czerwona

## 2.2 Woda

Do przygotowania zaczynu gipsowego i skrapiania podłoża stosować można wodę odpowiadającą wymaganiom normy PN-B-32250. Woda do celów budowlanych. Bez badań laboratoryjnych można stosować wodociągową wodę pitną.

Niedozwolone jest użycie wód ściekowych, kanalizacyjnych, bagiennych oraz wód zawierających tłuszcze organiczne, oleje i muł.

Ruszt drewniany

Ruszt z łat drewnianych o przekroju 5x5 cm

## 1.4 Gips szpachlowy

Do szpachlowania złączy należy przyjąć gips szpachlowy elastyczny.

Boazerie drewniane

Jako wykończenie sufitu przewidziano deski boazeryjne fabrycznie malowane.

Sufit podwieszony kasetonowy

Sufit systemowy, składający się z:

płyty – element wypełniające pola konstrukcji nośnej. Element nie może przenosić żadnych innych obciążeń poza ciężarem własnym

ruszt – konstrukcja nośna – podwieszona rama, która podtrzymuje połąc sufitową.

Sufit podwieszany za pomocą zawiesia lub zamocowany bezpośrednio albo za pomocą kształtownika przyściennego do konstrukcji nośnej.

## 3. SPRZĘT

### 3.1 Sprzęt do wykonywania suchych tynków

Wykonawca przystępujący do wykonania suchych tynków, powinien wykazać się możliwością korzystania z elektronarzędzi i drobnego sprzętu budowlanego.

Pędzle - do malowania przyciętych krawędzi bocznych

Sprzęt do instalacji konstrukcji nośnej: Elementy do instalacji kołków, kotew i innych elektów pozwalający na montaż zawiesi do elektów konstrukcyjnych budynku/budowli (zgodnie z zaleceniami producentów)

Narzędzia do instalacji zawiesi - nożyce do drutów

Narzędzia do instalacji profili nośnych i innych profili konstrukcji sufitu podwieszanego:

Nożyce do blachy (prawe/ lewe lub uniwersalne) •podesty robocze (w zależności od

wysokości podwieszenia)

Narzędzia do poziomowania i trasowania konstrukcji nośnej (w zależności od wielkości i stopnia komplikacji)  
poziomice (tradycyjne, laserowe)  
linki murarskie

#### 4. TRANSPORT

##### 4.1 Pakowanie, magazynowanie i transport płyt gipsowo-kartonowych

Płyty powinny być pakowane w formie stosów, układanych poziomo na kilku podkładach dystansowych. Pierwsza płyta od dołu spełnia rolę opakowania stosu. Każdy ze stosów jest spięty taśmą stalową dla usztywnienia, w miejscach usytuowania podkładek.

Pakiety należy składować w pomieszczeniach zamkniętych i suchych, na równym i mocnym, a zarazem płaskim podkładzie.

Wysokość składowania - do pięciu pakietów o jednakowej długości, nakładanych jeden na drugi. Transport płyt odbywa się przy pomocy rozbieralnych zestawów samochodowych (pokrytych plandekami), które umożliwiają przewóz (jednorazowo) około 2000 m<sup>2</sup> płyt o grubości 12,5 mm lub około 2400 m<sup>2</sup> o grubości 9,5 mm. Rozładunek płyt powinien odbywać się w sposób zmechanizowany przy pomocy wózka widłowego o udźwigu co najmniej 2000 kg lub żurawia wyposażonego w zawieszanie z widłami.

#### 5. WYKONANIE ROBÓT

Przed przystąpieniem do wykonywania okładzin z płyt gipsowo-kartonowych powinny być zakończone wszystkie roboty stanu surowego, roboty instalacyjne podtynkowe, zamurwane przebiecia i bruzdy, osadzone ościeżnice drzwiowe i okienne.

Zaleca się przystąpienie do wykonywania okładzin po okresie wstępnego osiadania i skurczów murów, tj. po upływie 4-6 miesięcy po zakończeniu stanu surowego.

Przed rozpoczęciem prac montażowych pomieszczenia powinny być oczyszczone z gruzu i odpadów.

Okładziny z płyt gipsowo-kartonowych należy wykonywać w temperaturze nie niższej niż +5°C pod warunkiem, że w ciągu doby nie nastąpi spadek poniżej 0°C, a wilgotność względna powietrza mieści się w granicach od 60 do 80%.

Pomieszczenia powinny być suche i dobrze przewietrzane.

##### 5.1 Sufit podwieszony z płyt gipsowo-kartonowych

Jest to rozwiązanie bardzo proste a zarazem umożliwiające utrzymanie wysokiej jakości robót wykończeniowych. Niewątpliwie najtańszym rozwiązaniem, imitującym równocześnie tynk tradycyjny jest stosowanie sufitów podwieszanych z płyt gipsowo-kartonowych.

W pomieszczeniach montujemy dwie warstwy płyt g-k, gdzie jeden układ płyt jest prostopadły do drugiego aby nie dopuścić do nachodzenia na siebie spoin. Stosujemy płyty g-k zielone wodo –i-ognioodporne. Ruszt po płyty – drewniany w rozstawie co 30 cm.

Płyty są przymocowane do drewnianych listew podtrzymujących za pomocą śrub. Drewniana konstrukcja podtrzymująca umocowana jest zgodnie z zasadami jakości wykonania opisanymi w obowiązujących normach. Jakość drewna musi być zgodna z opisaną w odpowiednich normach dotyczących tego obszaru zastosowań. Przed przystąpieniem do prac związanych z wykonaniem podbitki sufitu, należy wykonać izolację cieplną z wełny mineralnej np. Toprock grubości 12 cm pomiędzy krokiewkami oraz 4 cm pomiędzy łatami podtrzymującymi wykończenie wewnętrzne sufitu z płyt gipsowo - kartonowych. Dla ograniczenia dyfuzji pary wodnej zastosowano folię paroizolacyjną.

Odległość pomiędzy środkami listew podtrzymujących płyty wynosi maksymalnie 2x400 mm.

Łączenia płyt budowlanych:

- jeśli to konieczne należy dociąć proste, nefazowane krawędzie
- mocować wyłącznie za pomocą śrub
- płyty układać nierównomiernie tak, by rogi czterech płyt nie zeszły się
- odległość mocowań od krawędzi: 15 mm.

Przed użyciem, drewno musi być wystarczająco suche (maksymalna zawartość wilgoci 16%).

- minimalna wytrzymałość drewna na zginanie powinna wynosić 18 N/mm<sup>2</sup>.

- minimalny przeciętny współczynnik elastyczności 9000 N/mm<sup>2</sup>.

Drewniane listwy podtrzymujące muszą mieć wystarczającą grubość (głębokość), aby: umożliwić odpowiednie wykorzystanie dodatków mocujących i utrzymać obciążenie zgodne z przeznaczeniem.

Maksymalna grubość drewnianej listwy podtrzymującej wynosi 50 mm.

Maksymalna odległość pomiędzy śrubami na tej samej listwie podtrzymującej wzdłuż krawędzi płyty 400 mm,

pośrodku płyty 400 mm.

Maksymalne zgięcie drewnianej konstrukcji oraz płyt budowlanych wynosi 1/500 ich rozpiętości. Płyta musi być wzmocniona wokół wszystkich czterech krawędzi przez listwy podtrzymujące. W przypadku wysokich sufitów płyty należy montować nierównomiernie (narożniki czterech płyt nie mogą się stykać). Konstrukcja podtrzymująca powinna być zaprojektowana w taki sposób, by cały system utrzymał naciski z zewnątrz oraz swój własny ciężar (patrz: lokalnie obowiązujące normy).

Do wykonania sufitu podwieszonego przyjęto 2 x płyty gipsowo – kartonowe wodoodporne gr. 12,5 mm

Dane ogólne.

Płyta gipsowo - kartonowa składa się z warstwy związanego, modyfikowanego gipsu budowlanego, obłożonego specjalnym kartonem na obu zewnętrznych płaszczyznach oraz na krawędziach bocznych. Krawędzie czołowe nie są obłożone. Jedna ze stron płyty pełni rolę jej lica i skierowana jest po zamontowaniu w stronę wnętrza pomieszczenia. Strona "lewa" płyty (niewidoczna po zamontowaniu) posiada nadruk z symbolem producenta.

Materiały wykończeniowe.

Gips szpachlowy - wykonany wg BN-80-6733-09 jest spoiwem o przedłużonym czasie wiązania i zwiększonej przyczepności do podłoża. Używa się go do szpachlowania wszelkiego rodzaju uszkodzeń powierzchni płyt oraz spoinowania połączeń między nimi oraz całych powierzchni płyt.

Taśmy spoinowe - służą do wzmocnienia połączeń pomiędzy montowanymi płytami i zabezpieczenie ich przed pękaniem podczas eksploatacji. W projekcie przyjęto taśmy spoinowe z włókna szklanego, tkane w formie siatki, samoprzylepne szerokości 50 mm.

Narożniki ochronne - do zabezpieczenia zewnętrznych narożników ścian przyjęto narożniki perforowane z blachy aluminiowej zakończonej siatką z włókna szklanego.

## 5.2 Montaż okładzin z płyt gipsowo-kartonowych na sufitach i obudowy poddasza

Zasady doboru konstrukcji rusztu

Ruszt stanowiący podłoże dla płyt gipsowo-kartonowych powinien składać się z dwóch warstw: dolnej stanowiącej bezpośrednio podłoże dla płyt — nazywanej w dalszej części „warstwą nośną” oraz górnej - dalej nazywanej „warstwą główną”. Niekiedy wykonywany jest ruszt jednowarstwowy składający się tylko z warstwy nośnej. Materiałami konstrukcyjnymi do budowania rusztów są kształtowniki stalowe lub listwy drewniane. Dokonując wyboru rodzaju konstrukcji rusztu przy projektowaniu sufitu, należy brać pod uwagę następujące czynniki:

a) kształt pomieszczenia:

- jeżeli ruszt poziomy pomieszczenia jest zbliżony do kwadratu, to ze względu na sztywność rusztu zasadne jest zastosowanie konstrukcji dwuwarstwowej,
- w pomieszczeniach wąskich i długich znajduje zastosowanie rozwiązanie jednowarstwowe,
- sposób zamocowania rusztu do konstrukcji przegrody,
- jeżeli ruszt styka się bezpośrednio z płaską konstrukcją przegrody, to można zastosować ruszt jednowarstwowy; natomiast, gdy ruszt oddalony jest od stropu, zazwyczaj stosuje się rozwiązania dwuwarstwowe,
- rozstaw rozmieszczenia elementów warstwy nośnej zależy również od kierunku usytuowania podłużnych krawędzi płyt w stosunku do tych elementów,

b) grubość zastosowanych płyt:

- rozmieszczenia płyt,
- rozstaw elementów rusztu warstwy nośnej zależy między innymi od sztywności płyt,

c) funkcję jaką spełniać ma sufit:

jeżeli sufit stanowi barierę ogniową, to kierunek rozmieszczenia płyt musi być zawsze prostopadły do elementów warstwy nośnej. Ruszt takiego sufitu może być wykonany z kształtowników stalowych lub listew drewnianych. Rodzaj rusztu (palny czy niepalny) nie ma wpływu na odporność ogniową, ponieważ o własnościach ogniochronnych decyduje okładzina gipsowo-kartonowa.

Tyczenie rozmieszczenia płyt

Chcąc uzyskać oczekiwane efekty użytkowe sufitów, należy przy ich wykonywaniu pamiętać o paru podstawowych zasadach:

- styki krawędzi wzdłużnych płyt powinny być prostopadłe do płaszczyzny ściany z oknem (równoległe do kierunku naświetlania pomieszczenia),
- przy wyborze wzdłużnego mocowania płyt do elementów nośnych rusztu konieczne jest, aby styki długich krawędzi płyt opierały się na tych elementach,

- przy wyborze poprzecznego mocowania płyt w stosunku do elementów nośnych rusztu konieczne jest, aby styki krótszych krawędzi płyt opierały się na tych elementach,
- ponieważ rzadko się zdarza, aby w jednym rzędzie mogła być umocowana pełna ilość płyt, należy je tak rozmieścić, by na obu krańcach tego rzędu znalazły się odcięte kawałki o szerokości zbliżonej do połowy szerokości płyty (lub połowy jej długości),
- styki poprzeczne płyt w dwu sąsiadujących pasmach powinny być przesunięte względem siebie o odległość zbliżoną do połowy długości płyty,
- jeżeli z przyczyn ogniowych okładzina gipsowo-kartonowa sufitu ma być dwuwarstwowa, to drugą warstwę płyt należy mocować mijankowo w stosunku do pierwszej, przesuwając ją o jeden rozstaw między nośnymi elementami rusztu.

#### Kotwienie rusztu

W zależności od konstrukcji i rodzaju materiału, z jakiego wykonany jest strop, wybiera się odpowiedni rodzaj kotwienia rusztu. Wszystkie stosowane metody kotwień muszą spełniać warunek pięciokrotnego współczynnika wytrzymałości przy ich obciążaniu. Znaczy to, że jednostkowe obciążenie wrywające musi być większe od pięciokrotnej wartości normalnego obciążenia przypadającego na dany łącznik lub kwotę.

Konstrukcje sufitów mogą zostać podwieszane do stropów zbudowanych w oparciu o belki profilowe przy pomocy różnego rodzaju obejm (mocowanie imadłowe). Elementy mocujące konstrukcję sufitów, jak np. kotwy stalowe wbetonowane na etapie formowania stropu, kotwy spawane do istniejących zabetonowanych wypustów stalowych lub bezpośrednio do stalowej konstrukcji stropu rodzimego powinny wytrzymywać trzykrotną wartość normalnego obciążenia.

Wszystkie elementy stalowe, służące do kotwienia, muszą posiadać zabezpieczenie antykorozyjne.

#### Mocowanie płyt gipsowo-kartonowych do rusztu

Na okładziny sufitowe stosuje się płyty gipsowo-kartonowe zwykłe o grubości 9,5 lub 12,5 mm. Jeśli tego wymagają warunki ogniowe, na okładzinę stosuje się płyty o podwyższonej wytrzymałości ogniowej o gr. 12,5 lub 15 mm. Płyty gipsowo-kartonowe mogą być mocowane do elementów nośnych w dwojaki sposób:

- mocowanie poprzeczne krawędziami dłuższymi płyt do kierunku ułożenia elementów nośnych rusztu,
- mocowanie podłużne wzdłuż elementów nośnych rusztu płyt, ułożonych równolegle do nich dłuższymi krawędziami.

Płyty gipsowo-kartonowe mocuje się:

- do listew drewnianych gwoździami lub wkrętami,
- do profili stalowych blachowkrętami.

#### Kierunek mocowania płyt gipsowo-kartonowych na sufitach

Grubość płyty [mm]	Kierunek mocowania	Dopuszczalna rozpiętość między elementami nośnymi [mm]
9,5	poprzeczny	420
	podłużny	320
12,5	poprzeczny	500
	podłużny	420
15,0	poprzeczny	550

### 5.3 Sufity kasetonowe

- **Sufit kasetonowy z wypełnieniem panelem gipsowo-kartonowym z widoczną konstrukcją T15.**

#### Płyty sufitowe:

Panele wykonane z płyty gipsowo-kartonowej o grubości 10mm, wykończone i pomalowane. Krawędzie fazowane typu E15. Wymiary 600x600mm. Wzór powierzchni – płyta posiada regularną, kwadratową perforację o wymiarach 9x9mm i charakteryzuje się najwyższą jakością malowania. Wskaźnik pochłaniania dźwięku  $\alpha_w = 0,65$ . Izolacyjność dźwiękowa  $D_{ncW} = 39dB$  z wełną grubości 10cm. Kolor biały NCS 0500 (zbliżony do RAL9010). Odporność na wilgoć 70%. Odbicie światła 73%. Stopień perforacji 16,3%. Wyprodukowany w technologii Activ'Air, zapewnia ciągłe i trwałe usuwanie formaldehydu z powietrza w pomieszczeniu.



**Konstrukcja:**

Konstrukcja systemowa T15. Widoczny ruszt z profili stalowych ze stopką o szerokości 15mm. Obciążalność kratownicy do 9 kg/m<sup>2</sup> zgodnie z normą PN-EN 13964.

**Profil przyścienny:**

Kątownik lub profil schodkowy. Mocowanie do ściany co 500 mm maksymalnie.

**Montaż:**

Przed przystąpieniem do montażu płyt sufitowych należy zmontować konstrukcję sufitową (wsporcza). Montaż należy rozpocząć od naniesienia poziomu sufitu za pomocą niwelatora optycznego lub laserowego bądź poziomicy wodnej.

Następnie mocujemy kątownik przyścienny za pomocą kołków rozporowych rozmieszczonych co 500 mm.

Rozmieszczenie profili nośnych L=3600 wyznacza się w module co 1200 mm, pamiętając, aby profile – pierwszy i ostatni – dzieliła od ściany odległość nie większa niż 600 mm.

Po roztrasowaniu profili głównych наносimy punkty mocowania wieszaków (co 1200 mm), pamiętając przy tym, że odległość pierwszego i ostatniego wieszaka od ściany nie powinna być większa niż 400 mm. Do mocowania wieszaków używamy tylko metalowych systemów mocowania.

Po zawieszeniu profili głównych (co 1200 mm) wpinamy co 600 mm profile poprzeczne długie L=1200 mm. Następnie pomiędzy profile poprzeczne długie wpinamy profile poprzeczne krótkie L=600mm. W ten sposób otrzymujemy kratownicę 600x600 mm, którą w 10% wypełniamy płytami sufitowymi i poziomujemy. Płyty sufitowe wkładamy w czystych, bawełnianych rękawiczkach w celu uniknięcia zabrudzeń.

Po wypoziomowaniu sufitu uzupełniamy wszystkie płyty i wykonujemy docinki przy ścianach.

W celu docięcia płyty sufitowej, należy ją nadciąć od strony widocznej wzdłuż wymaganej linii za pomocą noża monterskiego, następnie złamać i przeciąć nożem papier od strony spodniej (analogicznie jak dla płyty G-K).

Uwaga 1.: Zaleca się montaż profili głównych L=3600 równoległe do promieni światła dziennego

Uwaga 2.: Łączenie profili głównych nie powinno przebiegać w jednej linii

- **Sufit kasetonowy z wypełnieniem panelem gipsowo-kartonowym z widoczną konstrukcją T15.**

**Płyty sufitowe:**

Panele wykonane z płyty gipsowo-kartonowej o grubości 10mm, wykończone i pomalowane. Krawędzie fazowane typu E15. Wymiary 600x600mm. Wzór powierzchni – płyta posiada regularną, heksagonalną perforację na całej powierzchni, tworzącą niepowtarzalny, unikatowy wzór i charakteryzuje się najwyższą jakością malowania.

Wskaźnik pochłaniania dźwięku  $\alpha_w = 0,75$ . Izolacyjność dźwiękowa  $D_{ncW} = 39dB$  z wełną grubości 10cm. Kolor biały NCS 0500 (zbliżony do RAL9010). Odporność na wilgoć 70%. Odbicie światła 70%. Stopień perforacji 17%.

Wyprodukowany w technologii Activ'Air, zapewnia ciągłe i trwałe usuwanie formaldehydu z powietrza w pomieszczeniu.



Rozmieszczenie i wielkość perforacji

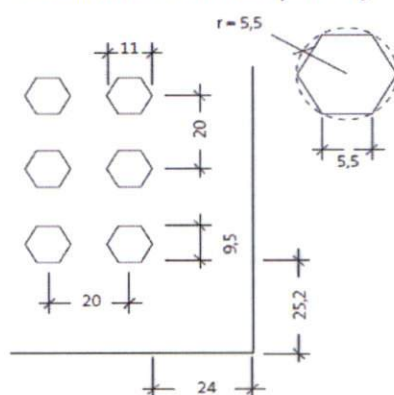

**Konstrukcja:**

Konstrukcja systemowa T15. Widoczny ruszt z profili stalowych ze stopką o szerokości 15mm. Obciążalność kratownicy do 9 kg/m<sup>2</sup> zgodnie z normą PN-EN 13964.

**Profil przyścienny:**

Kątownik lub profil schodkowy. Mocowanie do ściany co 500 mm maksymalnie.

**Montaż:**

Przed przystąpieniem do montażu płyt sufitowych należy zmontować konstrukcję sufitową (wsporcza). Montaż należy rozpocząć od naniesienia poziomu sufitu za pomocą niwelatora optycznego lub laserowego bądź poziomicy wodnej.

Następnie mocujemy kątownik przyścienny za pomocą kołków rozporowych rozmieszczonych co 500 mm.

Rozmieszczenie profili nośnych L=3600 wyznacza się w module co 1200 mm, pamiętając, aby profile – pierwszy i ostatni – dzieliła od ściany odległość nie większa niż 600 mm.

Po roztrasowaniu profili głównych nanosimy punkty mocowania wieszaków (co 1200 mm), pamiętając przy tym, że odległość pierwszego i ostatniego wieszaka od ściany nie powinna być większa niż 400 mm. Do mocowania wieszaków używamy tylko metalowych systemów mocowania.

Po zawieszeniu profili głównych (co 1200 mm) wpinamy co 600 mm profile poprzeczne długie L=1200 mm.

Następnie pomiędzy profile poprzeczne długie wpinamy profile poprzeczne krótkie L=600mm. W ten sposób otrzymujemy kratownicę 600x600 mm, którą w 10% wypełniamy płytami sufitowymi i poziomujemy. Płyty sufitowe wkładamy w czystych, bawełnianych rękawiczkach w celu uniknięcia zabrudzeń.

Po wypoziomowaniu sufitu uzupełniamy wszystkie płyty i wykonujemy docinki przy ścianach.

W celu docięcia płyty sufitowej, należy ją nadciąć od strony widocznej wzdłuż wymaganej linii za pomocą noża monterskiego, następnie złamać i przeciąć nożem papier od strony spodniej (analogicznie jak dla płyty G-K).

Uwaga 1.: Zaleca się montaż profili głównych L=3600 równoległe do promieni światła dziennego

Uwaga 2.: Łączenie profili głównych nie powinno przebiegać w jednej linii

- **Sufit kasetonowy do korytarzy z widoczną konstrukcją T15 bez wieszaków**

**Płyty sufitowe:**

Panele wykonane z płyty gipsowo-kartonowej o grubości 12,5mm, wykończone i pomalowane. Krawędzie krótsze proste typu A, dłuższe fazowane typu E15. Wymiary 300x2400mm. Wzór powierzchni stanowi kwadratowa regularna perforacja o wymiarach 12x12mm o stopniu perforacji 16,3%. Wskaźnik pochłaniania dźwięku  $\alpha_w = 0,70$ . Izolacyjność dźwiękowa  $D_{ncW} = 39dB$  (wartość z wełną gr. 10cm). Odbicie światła 70%. Produkt wytworzony w

technologii Active'Air zapewniający redukcję stężenia formaldehydu do 60%. Płyty układane na przemian z panelem z płyty gipsowo-kartonowej pełnej. Po bokach sufitów należy wykonać opaskę z płyty gipsowo-kartonowej po 48cm z każdej strony i opuszczoną poniżej sufitu z paneli gipsowo-kartonowych o 10cm.

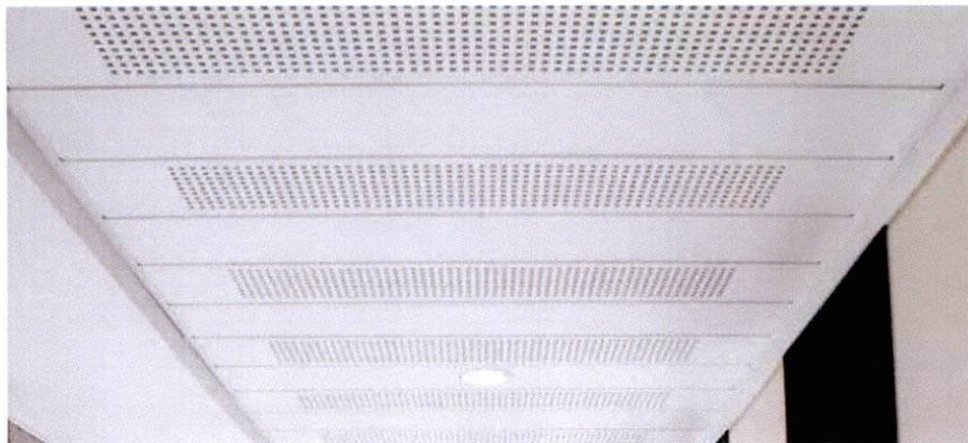

**Konstrukcja:**

Widoczne profile stalowe ze stopką o szerokości 15mm biegnące poprzecznie do korytarza w rozstawie co 300mm.

**Profil przyścienny:**

Profil schodkowy sprężynujący umożliwiający montaż profili T15. Mocowanie do ściany co 400 mm maksymalnie.

**Montaż:**

Przed przystąpieniem do montażu płyt sufitowych należy zmontować konstrukcję sufitową (wsporcza). Montaż należy rozpocząć od naniesienia poziomu sufitu za pomocą niwelatora optycznego lub laserowego bądź poziomicy wodnej.

Następnie mocujemy specjalny profil przyścienny sprężynujący za pomocą kołków rozporowych, rozmieszczonych co 400 mm. Profil ten umożliwia późniejsze mocowanie profili T15 bez stosowania wieszaków.

Następnie docinamy profile nośne T15 na odpowiednią długość (szerokość korytarza) i wkładamy je w profil przyścienny w rozstawie co 300mm. Montujemy naprzemiennie kolejne profile i płyty sufitowe, korygując położenie profili przez ich dosuwanie do krawędzi płyt.

Zaleca się stosowanie profili T15 o zwiększonej sztywności. Płyty sufitowe wkładamy w czystych, bawełnianych rękawiczkach w celu uniknięcia zabrudzeń.

W celu docięcia płyty sufitowej, należy ją nadciąć od strony widocznej wzdłuż wymaganej linii za pomocą noża monterskiego, następnie złamać i przeciąć nożem papier od strony spodniej (analogicznie jak dla płyty G-K).

- **Sufit monolityczny perforowany w holu (foyer)**

**Płyty sufitowe:**

Wielkoformatowa, perforowana płyta gipsowo-kartonowa o grubości 12,5mm, z białą lub czarną włókniną akustyczną od spodu. Krawędzie proste typu A. Wymiary ca. 1200x2000mm. Płyta posiada regularną, kwadratową perforacją o boku 8mm. Po zamontowaniu tworzy jednolitą perforowaną powierzchnię bez widocznych połączeń. Procent perforacji powierzchni 19,8%. Wskaźnik pochłaniania dźwięku  $\alpha_w = 0,60$ . Kolor – płyty przeznaczone do pomalowania.

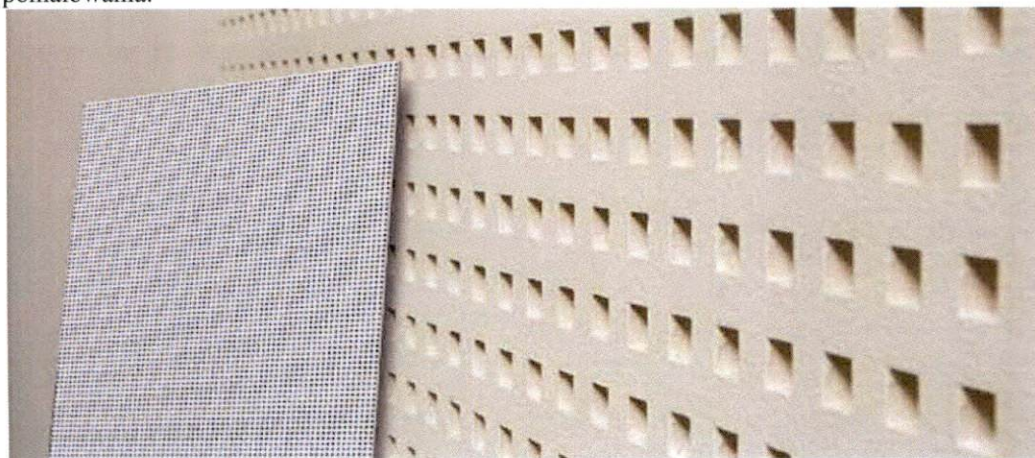

## Sposób ukształtowania krawędzi

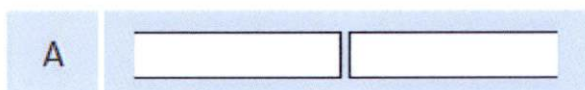

## Rozmieszczenie i wielkość perforacji

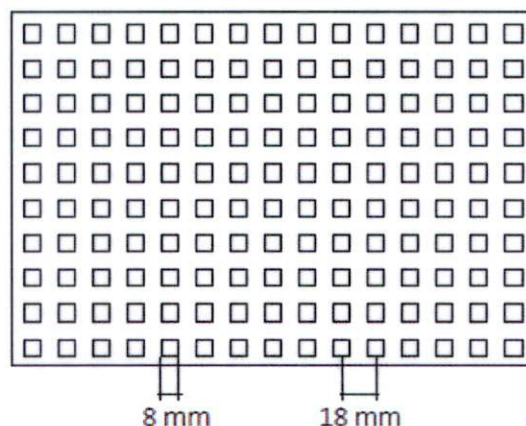
**Konstrukcja:**

Krzyżowa dwupoziomowa z profili CD 60. Ruszt niewidoczny.

**Profil przyścienny:**

Ceownik UD 30. Profil niewidoczny.

**Montaż:**

Przed przystąpieniem do montażu płyt sufitowych należy zmontować konstrukcję nośną z profili CD 60 Ultrastil lub CD60 w taki sposób, aby płyty Rigiton układane w poprzek można było przykręcać do profili nośnych. Na stykach poprzecznych płyt musi być zawsze umieszczony profil nośny. Odległość pomiędzy osiami profili nośnych powinna wynosić maksymalnie 320 mm. Rozmieszczenie płyt należy zaplanować tak, by wzdłużne krawędzie płyt biegingy równoległe do kierunku padania promieni słonecznych. Płyty Rigiton muszą być montowane zawsze w tym samym kierunku – w tym celu znakuje się jedną krawędź płyt ułożonych na palecie kredą.

Montaż płyt Rigiton rozpoczyna się od środka pomieszczenia. Za pomocą znaczkarki traserskiej wyznacza się pozycję pierwszej płyty i nanosi ją. Przed montażem pierwszej płyty powinno się zamontować nieprzesuwalny element oporowy wzdłuż krawędzi czołowej oraz wzdłużnej (po zamontowaniu płyty element ten należy zdjąć). Strony licowe wszystkich krawędzi płyt należy przed montażem lekko szfzować papierem ściernym w celu przygotowania do klejenia i szpachlowania.

Pierwszą płytę przysuwa się do elementu oporowego, odpowiednio ustawia i mocuje blachowkrętami TN 3,5x25mm, rozmieszczonymi maksymalnie co 150 mm. Najpierw przykręca się stronę czołową, a następnie krawędź wzdłużną. Gdy przewidziana jest dodatkowa warstwa izolacji akustycznej, nakłada się ją na montowaną płytę i przymocowuje razem z nią.

Przed sklejeniem ze sobą płyt Rigiton należy lekko zwilżyć ich krawędzie przy użyciu pędzla lub gąbki w celu związania wolnego pyłu, który może utrudnić sklejenie.

Na całą powierzchnię zwilżonych krawędzi płyt nakłada się szpachelką klej do fug Fugenverbinder 63.

Następną płytę dosuwa się do już zamontowanej płyty. Przed zamocowaniem należy wyrównać przebieg rzędów otworów w kierunku wzdłużnym i diagonalnym. Można to zrobić przy użyciu specjalnego narzędzia Rigips.

Przykręcanie należy rozpocząć od naroża, w którym płyta Rigiton styka się z krawędzią wzdłużną i czołową już zamontowanej płyty.

Najpierw przykręca się krawędź czołową, następnie wzdłużną. Kleju wydostającego się z fug nie należy usuwać od razu, lecz pozostawić na ok. 20 minut do przeschnięcia (zaskórkowania). Potem należy go zdjąć szpachelką. Kleju nie wolno rozsmarowywać po powierzchni płyty.

Do szpachlowania można przystąpić dopiero wtedy, gdy klej całkowicie wyschnie. Wypełnione i oczyszczone z nadmiaru kleju fugi należy zaszpachlować masą szpachlową. Zaszpachlowane i wyschnięte spoiny szlifuje się szlifierką ręczną.

Na koniec sufit należy pomalować.

## 6. KONTROLA JAKOŚCI

### 6.1. Zaprawy

W przypadku gdy zaprawa wytwarzana jest na placu budowy, należy kontrolować jej konsystencję w sposób podany w obowiązującej normie.

Wyniki odbiorów materiałów i wyrobów powinny być każdorazowo wpisywane do dziennika budowy.

### 6.2. Płyty gipsowo-kartonowe

Strona licowa płyt nie powinna mieć szwów, krawędzie płyt powinny być proste lub spłaszczone.

## 7. OBMIAR ROBÓT

### 7.1 Jednostka i zasady obmiarowania

Powierzchnię suchych tynków oblicza się w metrach kwadratowych jako iloczyn długości ścian w stanie surowym i wysokości mierzonej od podłoża lub warstwy wyrównawczej na stropie do spodu stropu wyższej kondygnacji.

Powierzchnię pilastrów i słupów oblicza się w rozwinięciu tych elementów w stanie surowym.

Powierzchnię suchych tynków stropów płaskich oblicza się w metrach kwadratowych ich rzutu w świetle ścian surowych na płaszczyznę poziomą.

Z powierzchni suchych tynków nie potrąca się powierzchni kratak, drzwiczek i innych urządzeń, jeżeli każda z nich jest mniejsza niż 0,5 m.

Wielkości obmiarowe suchych tynków określa się na podstawie dokumentacji projektowej z uwzględnieniem zmian zaakceptowanych przez Inspektora nadzoru i sprawdzonych w naturze.

W przypadku robót remontowych, dla których nie opracowano dokumentacji projektowej wielkości obmiarowe określa się na podstawie pomiarów w naturze.

## 8. ODBIÓR ROBÓT

### 8.1 Badania w czasie wykonywania robót

Częstotliwość oraz zakres badań płyt gipsowo-kartonowych powinna być zgodna z PN-B-79405 „Wymagania dla płyt gipsowo-kartonowych”.

W szczególności powinna być oceniana:

- równość powierzchni płyt,
- narożniki i krawędzie (czy nie ma uszkodzeń),
- wymiary płyt (zgodne z tolerancją),
- wilgotność i nasiąkliwość,
- obciążenie na zginanie niszczące lub ugięcia płyt.

Warunki badań płyt gipsowo-kartonowych i innych materiałów powinny być wpisywane do dziennika budowy i akceptowane przez Inspektora nadzoru.

### 8.2 Odbiór robót

Odbiór podłoża należy przeprowadzić bezpośrednio przed przystąpieniem do robót okładzinowych z płyt gipsowo-kartonowych. Jeżeli odbiór podłoża odbywa się po dłuższym czasie od jego wykonania, należy podłoże oczyścić i umyć wodą

Roboty uznaje się za zgodne z dokumentacją projektową, ST i wymaganiami Inspektora nadzoru, jeżeli wszystkie pomiary i badania (z uwzględnieniem dopuszczalnych tolerancji) dały pozytywne wyniki

### 8.3 Wymagania przy odbiorze

Wymagania przy odbiorze określa norma PN-72/B-10122. „Roboty okładzinowe. Suche tynki. Wymagania i badania przy odbiorze”.

Sprawdzeniu podlega:

- a. zgodność z dokumentacją techniczną,
  - b. rodzaj zastosowanych materiałów,
  - c. przygotowanie podłoża,
  - d. prawidłowość zamontowania płyt i ich wykończenia na stykach, narożach i obrzeżach,
  - e. wchrowatość powierzchni.
- ad. e) Powierzchnie suchych tynków powinny stanowić płaszczyzny pionowe, poziome lub o kącie pochylenia przewidzianym w dokumentacji. Kąty dwuścienne utworzone przez te płaszczyzny, powinny być kątami prostymi lub posiadać rozwarcie wynikające z wcześniejszych założeń zawartych w dokumentacji. Krawędzie przycięcia płaszczyzn powinny być prostoliniowe. Sprawdzenie prawidłowości wykonania powierzchni i krawędzi suchych tynków należy przeprowadzać za pomocą ogłędzin zewnętrznych oraz przykładania (w dwu prostopadłych do siebie kierunkach) łąty kontrolnej o długości ok. 2 mb, w do wolnym miejscu powierzchni. Pomiar prześwitu pomiędzy łątą a powierzchnią suchego

tyнку powinien być wykonywany z dokładnością do 0,5 mm. Dopuszczalne odchyłki po wierzchni są podane w poniższej tabeli.

Odchylenie powierzchni suchego tynku od płaszczyzny i odchylenia krawędzi od linii prostej	Odchylenia powierzchni i krawędzi od kierunku		Odchylenie przecinających się płaszczyzn od kąta przewidzianego w dokumentacji
	pionowego	poziomego	
nie większa niż 2 mm i w liczbie nie większej niż 2 na całej długości łąty kontrolnej o długości 2 mb	nie większe niż 1,5 mm na 1 mb i ogółem nie więcej niż 3 mm w pomieszczeniach do 3,5 m wysokości oraz nie więcej niż 4 mm w pomieszczeniach powyżej 3,5 m wysokości	nie większe niż 2 mm na 1 mb i ogółem nie więcej niż 3 mm na całej powierzchni ograniczonej ścianami, belkami itp.	nie większe niż 2 mm

#### 8.4. Odbiór suchych tynków

Odchylenie powierzchni okładziny z płyt gipsowo-kartonowych od płaszczyzny i odchylenie krawędzi od linii prostej nie powinny być większe niż 1 mm/1 m.

### 9. PODSTAWA PŁATNOŚCI

Podstawą rozliczenia finansowego, z uwzględnieniem zapisów zawartych pomiędzy Wykonawcą a Zamawiającym w umowie o wykonanie robót, jest wykonana i odebrana ilość m powierzchni suchego tynku według ceny jednostkowej, która obejmuje:

- dla wszystkich technologii (czynności przygotowawcze):
  - przygotowanie stanowiska roboczego,
  - obsługą sprzętu niewymagającego etatowej obsługi,
  - ustawienie i rozbiórkę rusztowań, o wysokości do 4 m,
  - przygotowanie podłoża,
  - obsadzenie kratak wentylacyjnych i innych drobnych elementów,
  - oczyszczenie miejsca pracy z resztek materiałów,
- dla wykonania okładzin z płyt gipsowo-kartonowych:
  - a) na ścianach murowanych
    - przygotowanie zaprawy z gipsu szpachlowego,
    - przygotowanie kleju gipsowego,
    - przyklejenie pasków z płyt gipsowo-kartonowych do podłoża,
    - przyklejenie płyt do podłoża wraz z przycięciem i dopasowaniem,
  - b) na rusztach z listew drewnianych
    - przymocowanie płyt do gotowego rusztu za pomocą gwoździ lub wkrętów wraz z przycięciem i dopasowaniem,
  - c) na rusztach z kształtowników metalowych
    - przymocowanie płyt do gotowego rusztu za pomocą wkrętów wraz z przycięciem i dopasowaniem,
- dla wszystkich technologii (czynności wykończeniowe):
  - przygotowanie zaprawy z gipsu szpachlowego do wyrównania powierzchni okładzin,
  - szpachlowanie połączeń i styków płyt ze ścianami i stropami,
  - zabezpieczenie spoin taśmą papierową,
  - szpachlowanie i cyklinowanie wykończeniowe.

### 10. PRZEPISY ZWIĄZANE

#### 10.1 Normy

PN-72/B-10122

Roboty okładzinowe. Suche tynki. Wymagania i badania przy odbiorze.

PN-B-79405

Wymagania dla płyt gipsowo-kartonowych.

PN-93/B-02862

Odporność ogniowa.

PN-B-32250

Woda do celów budowlanych.

PN-79/B-06711

Kruszywa mineralne. Piaski do zapraw budowlanych.

Norma ISO (Seria 9000, 9001, 9002, 9003 i 9004) Normy dotyczące systemów zapewnienia jakości i zarządzania systemami zapewnienia jakości.

10.2 Inne dokumenty i instrukcje

Informator-Poradnik „Zastosowanie płyt gipsowo-kartonowych w budownictwie” - wydanie IV - Kraków 1996 r.

Instrukcja montażu płyt gipsowo-kartonowych LAFARGE - Nida Gips — wydanie 2002 r.

SST-01 INSTALACJA WODOCIĄGOWA  
KOD CPV: 45330000; 45320000

## SPIS TREŚCI

<b>1. WSTĘP .....</b>	<b>165</b>
1.1. Przedmiot Szczegółowej Specyfikacji Technicznej .....	165
1.2. Zakres stosowania SST .....	165
1.3. Zakres Robót objętych SST .....	165
1.4. Określenia podstawowe .....	165
1.5. Ogólne wymagania dotyczące Robót.....	166
<b>2. MATERIAŁY. ....</b>	<b>166</b>
2.1. Wymagania dotyczące wyrobów stosowanych w instalacjach wodociągowych.....	166
2.2. Wymagania szczegółowe dla materiałów.....	166
2.3. Składowanie materiałów.....	168
<b>3. SPRZĘT.....</b>	<b>168</b>
3.1. Ogólne wymagania dotyczące sprzętu.....	168
<b>4. TRANSPORT.....</b>	<b>169</b>
4.1. Transport materiałów .....	169
<b>5. WYKONANIE ROBÓT .....</b>	<b>169</b>
5.1. Ogólne zasady wykonania Robót.....	169
5.2. Szczegółowe zasady wykonywania Robót.....	170
5.3. Tuleje ochronne.....	171
5.4. Montaż armatury .....	172
5.5. Wykonanie regulacji instalacji wodociągowej.....	173
5.6. Izolacja cieplna.....	174
5.7. Oznaczanie.....	174
5.8. Połączenia .....	175
<b>6. KONTROLA JAKOŚCI ROBÓT.....</b>	<b>176</b>
6.1. Zakres badań prowadzonych w czasie budowy .....	176
<b>7. OBMIAR ROBÓT .....</b>	<b>178</b>
<b>8. ODBIÓR ROBÓT.....</b>	<b>178</b>
8.1. Odbiór międzyoperacyjny robót poprzedzających wykonanie instalacji.....	178
8.2. Odbiór techniczny-częściowy instalacji.....	178
8.3. Odbiór techniczny-końcowy instalacji .....	179
<b>9. PRZEPISY ZWIĄZANE .....</b>	<b>180</b>

## 1. WSTĘP

### 1.1. Przedmiot Szczegółowej Specyfikacji Technicznej

Przedmiotem niniejszej SST są wymagania dotyczące wykonania i odbioru robót budowy instalacji wodociągowej.

### 1.2. Zakres stosowania SST

Szczegółowa Specyfikacja Techniczna zawiera informacje oraz wymagania wspólne dotyczące wykonania i odbioru robót, które zostaną zrealizowane w ramach zadania: „Projekt budowy hali sportowej z przebudową sieci infrastruktury technicznej oraz rozbudową obiektu techniczno – socjalnego i budową niezbędnej infrastruktury w Pruszczu”.

### 1.3. Zakres Robót objętych SST

Ustalenia zawarte w niniejszej Specyfikacji dotyczą zasad budowy instalacji wodociągowej i jej montażu.

### 1.4. Określenia podstawowe

#### 1.4.1. Instalacja wodociągowa

Instalację wodociągową stanowią układy połączonych przewodów, armatury i urządzeń, służące do zaopatrywania budynku w zimną i ciepłą wodę, spełniającą wymagania jakościowe określone w przepisach odrębnych dotyczących warunków, jakim powinna odpowiadać woda do spożycia przez ludzi.

#### 1.4.2. Woda do spożycia przez ludzi

Woda spełniająca wymagania jakościowe określone w rozporządzeniu [4].

#### 1.4.3. Instalacja wodociągowa wody zimnej

Instalacja zimnej wody doprowadzanej z sieci wodociągowej rozpoczyna się bezpośrednio za zestawem wodomierza głównego, a instalacja zimnej wody pochodzącej z własnego ujęcia (studni) - od urządzenia, za pomocą którego jest pobierana woda z tego ujęcia.

#### 1.4.4. Ciśnienie robocze instalacji, $p_{\text{rob}}$ (lub $p_{\text{oper}}$ )

Obliczeniowe (projektowe) ciśnienie pracy instalacji przewidziane w dokumentacji projektowej, które dla zachowania zakładanej trwałości instalacji nie może być przekroczone w żadnym jej punkcie.

#### 1.4.5. Ciśnienie dopuszczalne instalacji

Najwyższa wartość ciśnienia statycznego wody w najniższym punkcie instalacji.

#### 1.4.6. Ciśnienie próbne, $p_{\text{próbne}}$

Ciśnienie w najniższym punkcie instalacji, przy którym dokonywane jest badanie jej szczelności.

#### 1.4.7. Ciśnienie nominalne PN

Ciśnienie charakteryzujące wymiary i wytrzymałość elementu instalacji w temperaturze odniesienia równej 20°C.

#### 1.4.8. Średnica nominalna (DN lub $d_n$ )

Średnica, która jest dogodnie zaokrągloną liczbą, w przybliżeniu równą średnicy rzeczywistej (dla rur - średnicy zewnętrznej, dla kielichów kształtek - średnicy wewnętrznej) wyrażonej w milimetrach.

#### **1.4.9. Nominalna grubość ścianki rury ( $e_n$ )**

Grubość ścianki, która jest dogodnie zaokrągloną, liczbą, w przybliżeniu równą rzeczywistej grubości ścianki rury wyrażonej w milimetrach.

#### **1.5. Ogólne wymagania dotyczące Robót**

Wykonawca jest odpowiedzialny za jakość wykonania Robót oraz za ich zgodność z Dokumentacją Projektową i SST.

## **2. MATERIAŁY**

### **2.1. Wymagania dotyczące wyrobów stosowanych w instalacjach wodociągowych**

- Przy wykonywaniu robót budowlanych należy, stosować wyroby budowlane, które zostały dopuszczone do obrotu i powszechnego lub jednostkowego stosowania w budownictwie.
- Wyrobami dopuszczonymi do obrotu i powszechnego stosowania w budownictwie są właściwie oznaczone:
  - wyroby budowlane, dla których wydano certyfikat na znak bezpieczeństwa, wykazujący, że zapewniono zgodność z kryteriami technicznymi określonymi na podstawie Polskich Norm, aprobat technicznych oraz właściwych przepisów i dokumentów technicznych - w odniesieniu do wyrobów podlegających tej certyfikacji,
  - wyroby budowlane, dla których dokonano oceny zgodności i wydano certyfikat zgodności lub deklarację zgodności z Polską Normą lub z aprobatą techniczną, mające istotny wpływ na spełnienie co najmniej jednego z wymagań podstawowych - w odniesieniu do wyrobów nie objętych certyfikacją na znak bezpieczeństwa,
  - wyroby budowlane umieszczone w wykazie wyrobów nie mających istotnego wpływu na spełnianie wymagań podstawowych oraz wyrobów wytwarzanych i stosowanych według tradycyjnie uznanych zasad sztuki budowlanej, będącym załącznikiem do rozporządzenia,
  - wyroby budowlane oznaczone znakowaniem CE, dla których zgodnie z odrębnymi przepisami dokonano oceny zgodności ze zharmonizowaną normą europejską wprowadzoną do zbioru Polskich Norm, z europejską aprobatą techniczną lub krajową specyfikacją techniczną państwa członkowskiego Unii Europejskiej uznaną przez Komisję Europejską za zgodną z wymaganiami podstawowymi,
  - wyroby budowlane znajdujące się w określonym przez Komisję Europejską wykazie wyrobów mających niewielkie znaczenie dla zdrowia i bezpieczeństwa, dla których producent wydał deklarację zgodności z uznanymi regułami sztuki budowlanej.
- Dopuszczone do jednostkowego stosowania w obiekcie budowlanym są wyroby budowlane wykonane według indywidualnej dokumentacji technicznej sporządzonej przez projektanta obiektu lub z nim uzgodnionej, dla których dostawca, zgodnie z rozporządzeniem, wydał oświadczenie wskazujące, że zapewniono zgodność wyrobu z tą dokumentacją oraz z przepisami i obowiązującymi normami.

### **2.2. Wymagania szczegółowe dla materiałów.**

Materiały, z których mogą być wykonane przewody instalacji wodociągowych, zestawiono w tablicy 1.

Budowa hali sportowej z przebudową sieci infrastruktury technicznej oraz rozbudową obiektu techniczno-socjalnego i budową niezbędnej infrastruktury w Pruszczu

Tablica 1

Poz.	Oznaczenie	Nazwa lub opis materiału		Uwagi
1	2	3		4
1	PB	tworzywo sztuczne	polibutylen	
2	PE-X		polietylen wysokiej gęstości usieciowany	
3	PP-B		kopolimer blokowy polipropylenu	
4	PP-H		homopolimer polipropylenu	
5	PP-R		kopolimer statystyczny polipropylenu (random)	
6	PE-X/A1/PE-HD		warstwy: polietylenu usieciowanego, aluminium, polietylenu wysokiej gęstości (własności techniczne i właściwości użytkowe jak dla materiału wielowarstwowego - nierozdzielnego	
7	PE-X/A1/PE-X		warstwy: polietylenu usieciowanego, aluminium, polietylenu wysokiej gęstości (własności techniczne i właściwości użytkowe jak dla materiału wielowarstwowego - nierozdzielnego	
8	PP-R/A1/PP-R		warstwy: kopolimeru statystycznego polipropylenu, aluminium, polietylenu usieciowanego (własności techniczne i właściwości użytkowe jak dla jednorodnego materiału warstwy wewnętrznej z ograniczeniem wydłużeń cieplnych warstwą aluminium)	
9	PVC-C		polichlorek winylu chlorowany	
10	PVC-U		polichlorek winylu niezmiękczone	tylko do instalacji wody zimnej
12	-	metal	stal węglowa zwykła ocynkowana	
13	-		stal odporna na korozję	
14	Cu-DHP		miedź	
15	-		inne materiały, jeżeli przewody z nich wykonane zostały dopuszczone do obrotu i powszechnego stosowania w budownictwie w instalacjach wodociągowych	

Zalecany zakres stosowania przewodów metalowych w instalacjach wodociągowych

Tablica 2

Poz.	Materiał przewodów oraz dla miedzi typ złączy	Ciśnienie robocze w barach	Instalacja wodociągowa	
			wody ciepłej	wody zimnej
1	2	3	4	5
1	stal węglowa zwykła ocynkowana	2)	2)	
2	stal odporna na korozję	2)	2)	
3	miedź – złącza lutowane kapilarnie	$p_{rob} \leq 10$	$d_{nom} \leq 108$	$d_{nom} \leq 108$
		$10 < p_{rob}$	nie stosować	
4	miedź – złącza zaciskowe	$p_{rob} \leq 4$	$d_{nom} \leq 108$	$d_{nom} \leq 108$
		$4 < p_{rob} \leq 6$	$d_{nom} \leq 54$	$d_{nom} \leq 54$
		$6 < p_{rob} \leq 10$	nie stosować	$d_{nom} \leq 54$
		$10 < p_{rob}$	nie stosować	
1) Stosowanie przewodów w instalacji powinno odpowiadać kryteriom doboru materiałów na te instalacje na podstawie oceny wody				
2) Stosować zgodnie z warunkami podanymi w polskiej normie lub aprobacie technicznej				

### 2.3. Składowanie materiałów

Składowanie materiałów powinno odbywać się w warunkach zapobiegających zniszczeniu, uszkodzeniu lub pogorszeniu ich własności technicznych. Należy bezwzględnie stosować się do instrukcji składowania opracowanej przez producenta. Transport i składowanie rur i kształtek muszą być przeprowadzane przy ciągłej obserwacji właściwości materiałów i zewnętrznych warunków panujących podczas procesu, tak, aby wyroby nie były poddawane żadnym szkodom. Powierzchnia składowania musi być płaska, wolna od kamieni i ostrych przedmiotów. Wiązki można składać po trzy, jedna na drugiej, lecz nie wyżej niż na 2m wysokości w taki sposób, aby ramka wiązki wyższej spoczywała na ramce wiązki niższej. Gdy rury są składowane (po rozpakowaniu) w stertach należy zastosować boczne wsporniki, najlepiej drewniane lub wyłożone drewnem w maksymalnych odstępach o 1,50m.

Gdy nie jest możliwe podparcie rur na całej długości, to spodnia warstwa rur winna spoczywać na drewnianych łątach o szerokości min. 50 mm o takiej wysokości, aby nigdy kielichy nie leżały na ziemi.

Rozstaw podpór nie większy niż 2 m. Rury o różnych średnicach i grubościach winny być składowane oddzielnie, a gdy nie jest to możliwe, rury o najgrubszej ściance winny znajdować się na spodzie. W stercie nie powinno się znajdować więcej niż 7 warstw, lecz nie wyżej niż 1,5 m. Gdy wiadomo, że składowane rury nie zostaną ułożone w ciągu 12 miesięcy należy je zabezpieczyć przed nadmiernym wpływem warunków atmosferycznych (promieniowania słonecznego, deszczu śniegu itp.) poprzez zadaszenie.

## 3. SPRZĘT

### 3.1. Ogólne wymagania dotyczące sprzętu

Wykonawca przystępujący do Robót związanych z instalacją wodociagową winien wykazać się możliwością korzystania z następujących maszyn i sprzętu, gwarantujących jakość robót:

- Spawarka elektryczna wirująca 300A,

- Samochód dostawczy do 0,9 t,
- Samochód skrzyniowy do 5,0 t.

#### **4. TRANSPORT**

##### **4.1. Transport materiałów**

Należy stosować się do instrukcji transportu opracowanej przez producenta.

Transport i składowanie materiałów (m. in. rur i kształtek) muszą być przeprowadzane przy ciągłej obserwacji właściwości materiału i zewnętrznych warunków panujących podczas procesu, tak, aby wyroby nie były poddawane żadnym szkodom.

Materiały mogą być przewożone środkami transportu odpowiednio przystosowanymi do przewozu elementów, konstrukcji itp. niezbędnych do wykonania robót. Rury w wiązkach muszą być transportowane na samochodach o odpowiedniej długości. Wyładunek rur w wiązkach wymaga użycia podnośnika widłowego z płaskimi widłami lub dźwigu z belką (trawersem). Nie wolno stosować zawiesi z lin stalowych lub łańcuchów.

Gdy rury zostały załadowane teleskopowo (rury o mniejszej średnicy wewnątrz rur o większej średnicy) przed rozładunkiem wiązki należy wyjąć rury "wewnętrzne".

Gdy rury są rozładowywane pojedynczo można je zdejmować ręcznie lub z użyciem podnośnika widłowego. Nie wolno rur zrzucić lub wlec. Przewożone środkami transportu elementy powinny być zabezpieczone przed ich uszkodzeniem, przemieszczaniem i w opakowaniach zgodnych z wymaganiami producenta. Zaleca się dostarczanie materiałów do stanowisk montażowych bezpośrednio przed ich montażem w celu uniknięcia dodatkowego transportu wewnętrznego z magazynu budowy.

#### **5. WYKONANIE ROBÓT**

##### **5.1. Ogólne zasady wykonania Robót**

Instalacje wodociągowe powinny zapewnić obiektowi budowlanemu, w którym je wykonano, możliwość spełnienia wymagań podstawowych dotyczących w szczególności:

- bezpieczeństwa konstrukcji,
- bezpieczeństwa pożarowego,
- bezpieczeństwa użytkowania,
- odpowiednich warunków higienicznych i zdrowotnych oraz ochrony środowiska,
- ochrony przed hałasem i drganiami,
- oszczędności energii i odpowiedniej izolacyjności cieplnej przegród.

Instalacje powinny być wykonane zgodnie z projektem oraz przy spełnieniu we właściwym zakresie wymagań powołanych przepisów techniczno-budowlanych, a także zgodnie z zasadami wiedzy technicznej.

Ponadto zgodnie z art. 5 ust. 1 ustawy Prawo budowlane [5] instalacje powinny być wykonane przy wzięciu pod uwagę przewidywanego okresu użytkowania, w sposób umożliwiający zapewnienie prawidłowego użytkowania instalacji, zgodnie z przeznaczeniem obiektu i założeniami projektu oraz we właściwym zakresie zgodnym z wymaganiami przepisów techniczno-budowlanych dotyczących warunków technicznych użytkowania obiektów budowlanych.

## 5.2. Szczegółowe zasady wykonywania Robót

### 5.2.1. Prowadzenie przewodów instalacji wodociągowych w obiekcie

- Przewody poziome powinny być prowadzone ze spadkiem tak, żeby w najniższych miejscach załamań przewodów zapewnić możliwość odwadniania instalacji, oraz możliwość odpowietrzania przez punkty czerpalne. Dopuszcza się możliwość układania odcinków przewodów bez spadku, jeżeli opróżnianie z wody jest możliwe przez przedmuchiwanie sprężonym powietrzem.
- Przewody poziome prowadzone przy ścianach, na lub pod stropami itp. powinny spoczywać na podporach stałych (w uchwytych) i ruchomych (w uchwytych, na wspornikach, zawieszaniach itp.) usytuowanych w odstępach nie mniejszych niż wynika to z wymagań dla materiału, z którego wykonane są rury.
- Przewody podejść wody zimnej i ciepłej powinny być dodatkowo mocowane przy punktach poboru wody.
- Przewody wodociągowe mogą być prowadzone w obudowanych węzłach sanitarnych, przy czym należy zapewnić dostęp do wszystkich zaworów odcinających odgałęzienia.
- Przewody układane w zakrywanych bruzdach ściennych powinny być układane zgodnie z projektem wykonawczym. Trasy przewodów powinny być zinwentaryzowane i naniesione w dokumentacji technicznej powykonawczej.
- Przewody w bruzdach powinny być prowadzone w otulinie (izolacji cieplnej), rurze płaszczowej lub co najmniej z izolacją powietrzną (dopuszcza się układanie w bruzdzie przewodu owiniętego np. tekturą falistą lub w peszlu) w taki sposób, aby przy wydłużeniach cieplnych:
  - a) powierzchnia przewodu była zabezpieczona przed tarciem o ścianki bruzdy i materiał zakrywający,
  - b) w połączeniach i na odgałęzieniach przewodu nie powstawały dodatkowe naprężenia siły rozrywające połączenia.
- Przewody instalacji wodociągowej wykonanej z tworzywa sztucznego powinny być prowadzone w odległości większej niż 0,1 m od rurociągów cieplnych, mierząc od powierzchni rur. W przypadku, gdy ta odległość jest mniejsza należy stosować izolację cieplną.
- Przewody należy prowadzić w sposób zapewniający właściwą kompensację wydłużeń cieplnych (z maksymalnym wykorzystaniem możliwości samokompensacji).
- Przewody należy prowadzić w sposób umożliwiający wykonanie izolacji cieplnej.
- Odległość zewnętrznej powierzchni przewodu wodociągowego lub jego izolacji cieplnej od ściany, stropu albo podłogi powinna wynosić co najmniej:
  - a) dla przewodów średnicy  $\leq 25$  mm - 3 cm,
  - b) dla przewodów średnicy 32 ÷ 50 mm - 5 cm,
  - c) dla przewodów średnicy 65 ÷ 80 mm - 7 cm,
  - d) dla przewodów średnicy 100 mm - 10 cm.
- Przewody prowadzone obok siebie, powinny być ułożone równolegle.
- Przewody pionowe należy prowadzić tak, aby maksymalne odchylenie od pionu nie przekroczyło 1 cm na kondygnację.
- Przewody należy prowadzić w sposób umożliwiający zabezpieczenie ich przed dewastacją (w szczególności dotyczy to przewodów z tworzywa sztucznego i miedzi).

- Przewody poziome instalacji wody zimnej należy prowadzić poniżej przewodów instalacji wody ciepłej, instalacji ogrzewczej i przewodów gazowych.
- Nie wolno prowadzić przewodów wodociągowych powyżej przewodów elektrycznych.
- Minimalna odległość przewodów wodociągowych od przewodów elektrycznych powinna wynosić 0,10 m.

## **5.2.2. Podpory**

### **5.2.2.1. Podpory stałe i przesuwne**

- Konstrukcja i rozmieszczenie podpór powinny umożliwić łatwy i trwały montaż przewodu, a konstrukcja i rozmieszczenie podpór przesuwnych powinny zapewnić swobodne, poosiowe przesuwanie przewodu.
- Przewody należy mocować do elementów konstrukcji budynku za pomocą uchwytów lub wsporników. Konstrukcja uchwytów lub wsporników powinna zapewnić łatwy i trwały montaż instalacji, odizolowanie od przegród budowlanych i ograniczenie rozprzestrzeniania się drgań i hałasów w przewodach i przegrodach budowlanych. Pomiędzy przewodem a obejmą uchwytu lub wspornika należy stosować podkładki elastyczne. Konstrukcja uchwytów stosowanych do mocowania przewodów poziomych powinna zapewniać swobodne przesuwanie się rur.
- Rozwiązanie i rozmieszczenie podpór stałych i podpór przesuwnych (wsporników i wieszaków) powinno być zgodne z projektem technicznym. Nie należy zmieniać rozmieszczenia i rodzaju podpór bez akceptacji projektanta instalacji, nawet, jeżeli nie zmienia to zaprojektowanego układu kompensacji wydłużeń cieplnych przewodów i nie wywołuje powstawania dodatkowych naprężeń i odkształceń przewodów.

### **5.2.3. Prowadzenie przewodów bez podpór**

- Przewód poziomy na stropie, wykonany z jednego odcinka rury, może być prowadzony w warstwach podłoża podłogi bez podpór pod warunkiem umieszczenia go w rurze osłonowej z tworzywa sztucznego (w "peszlu"). Rura osłonowa powinna być montażowo zamocowana do podłoża do czasu ostatecznego jej osadzenia np. poprzez zalanie warstwą szlichty podłogowej.
- W instalacji wodociągowej wody ciepłej celowe jest takie prowadzenie rury osłonowej, żeby jej oś była linią falistą w płaszczyźnie równoległej do powierzchni przegrody, na której przewód jest układany.
- Przewód w rurze osłonowej powinien być ułożony swobodnie.

## **5.3. Tuleje ochronne**

- Przy przejściu rury przewodu przez przegrodę budowlaną (np. przewodu poziomego przez ścianę, a przewodu pionowego przez strop), należy stosować przepust w tulei ochronnej.
- Tuleja ochronna powinna być w sposób trwały osadzona w przegrodzie budowlanej.
- Tuleja ochronna powinna być rurą o średnicy wewnętrznej większej od średnicy zewnętrznej rury przewodu:
  - a) co najmniej o 2 cm, przy przejściu przez przegrodę pionową,
  - b) co najmniej o 1 cm, przy przejściu przez strop.
- Tuleja ochronna powinna być dłuższa niż grubość przegrody pionowej o około 2 cm z każdej strony, a przy przejściu przez strop powinna wystawać około 2 cm powyżej posadzki i około 1cm poniżej tynku na stropie. Dla przewodów z tworzywa sztucznego zaleca się stosować tuleje ochronne też z tworzywa sztucznego.
- Przestrzeń między rurą przewodu a tuleją ochronną powinna być wypełniona materiałem trwale

plastycznym nie działającym korozyjnie na rurę, umożliwiającym jej wzdłużne przemieszczanie się i utrudniającym powstanie w niej naprężeń ścinających.

- W tulei ochronnej nie powinno znajdować się żadne połączenie rury przewodu.
- Przejście rury przewodu przez przegrodę w tulei ochronnej nie powinno być podporą przesuwną tego przewodu,
- Przepust instalacyjny w tulei ochronnej, powinien być wykonany zgodnie z rozwiązaniem szczegółowym znajdującym się w Projekcie Technicznym.

#### **5.4. Montaż armatury**

- Armatura powinna odpowiadać warunkom pracy (ciśnienie, temperatura) instalacji, w której jest zainstalowana.
- Przed instalowaniem armatury należy usunąć z niej zaślepienia i ewentualne zanieczyszczenia.
- Armatura, po sprawdzeniu prawidłowości działania, powinna być instalowana tak, żeby była dostępna do obsługi i konserwacji.
- Na każdym odgałęzieniu przewodu doprowadzającego wodę zimną lub ciepłą do mieszkania lub lokalu użytkowego, w miejscu łatwo dostępnym, powinna być zainstalowana armatura odcinająca.
- Armatura odcinająca powinna być zainstalowana na przewodach doprowadzających wodę wodociągową do takich punktów czerpania jak urządzenia sflukujące miski ustępowe, pisuary, a także pralki automatyczne, zmywarki itp. Jeżeli rozwiązanie doprowadzenia wodociągowej w tych przyborach lub urządzeniach umożliwia jej przepływ zwrotny przewodzie doprowadzającym wodę wodociągową do nich (doprowadzenie indywidualne lub do grupy, tego samego, typu punktów czerpania), należy zainstalować odpowiednie wyposażenie uniemożliwiające przepływ zwrotny.
- Armaturę na przewodach należy tak instalować, żeby kierunek przepływu instalacyjnej był zgodny z oznaczeniem kierunku przepływu na armaturze.
- Armatura odcinająca grzybkowa powinna być zainstalowana w takim położeniu aby w czasie rozbioru wody napływała ona "pod grzybek".
- Armatura na przewodach powinna być zamocowana do przegród lub konstrukcji wsporczych przy użyciu odpowiednich wsporników, uchwytów lub innych trwałych podparć zgodnie z Projektem Technicznym.
- Armatura spustowa powinna być instalowana w najniższych punktach instalacji na podejściach pionów przed elementem zamykającym armatury odcinającej (od strony pionu), dla umożliwienia opróżniania poszczególnych pionów z wody, po ich odcięciu. Armatura spustowa powinna być lokalizowana w miejscach łatwo dostępnych i zaopatrzona w złączkę do węża w sposób umożliwiający kierowanie usuwanej wody do kanalizacji.
- W armaturze mieszającej i czerpalnej przewód ciepłej wody powinien być podłączony z lewej strony.
- Jeżeli w projekcie technicznym nie podano innych wymagań, wysokość ustawienia armatury czerpalnej na ścianie powinna być zgodna z tablicą 4A lub 4B.

Tablica 4A. Wysokość ustawienia armatury czerpalnej ściennej nad podłogą lub przyborem.

Nazwa przyboru	Wysokość ustawienia armatury czerpalnej nad podłogą	Wysokość górnej krawędzi przedniej ścianki przyboru nad podłogą	Wysokość ustawienia:
-	m	m	m
Zlew	0,75÷0,95	0,50÷0,60	Armatury czerpalnej nad górną krawędzią przedniej ścianki przyboru 0,25÷0,35
Zlewozmywak do pracy stojącej	1,10÷1,25	0,85÷0,90	
Zlewozmywak do pracy siedzącej	1,00÷1,10	0,75	
Umywarka	1,00÷1,15	0,75÷0,80	
Umywarka w przedszkolu	0,85÷0,95	0,60	

Tablica 4B. Wysokość ustawienia armatury ściennej

Nazwa przyboru	Wysokość ustawienia:
-	m
wanna	armatury czerpalnej nad górną krawędzią wanny 0,10÷0,18
natrysk	armatury czerpalnej nad posadzką brodzika natrysku 1,00÷1,50
	główki natrysku stałego górnego nad posadzką brodzika licząc od sitka główki natrysku
	główki natrysku stałego bocznego nad posadzką brodzika natrysku, licząc od sitka główki 1,80÷2,00
basen do mycia nóg	armatury czerpalnej nad górną krawędzią basenu do mycia nóg 0,10 ÷0,15
poidełko dla dzieci	wylotu zaworu poidełkowego nad posadzką 0,65÷0,75
poidełko dla dorosłych	wylotu zaworu poidełkowego nad posadzką 0,80÷0,90
ciśnieniowy zawór splukujący	osi wylotu podejścia czerpalnego nad posadzką 1,10

### 5.5. Wykonanie regulacji instalacji wodociągowej

- Instalacja wodociągowa podlega regulacji, zgodnie z wynikami obliczeń hydraulicznych i innymi wymaganiami zawartymi w projekcie technicznym instalacji:
  - a) wody zimnej - w zakresie zapewnienia w punktach czerpalnych normatywnego strumienia wody,
  - b) wody ciepłej - w zakresie zapewnienia w punktach czerpalnych normatywnego strumienia wody o temperaturze w granicach od 55 °C do 60 °C.
- Instalacja wodociągowa podlega regulacji, zgodnie z wynikami obliczeń hydraulicznych i innymi. Nastawy armatury regulacyjnej jak np. nastawy regulacji montażowej przewodowej armatury regulacyjnej (w uzasadnionych przypadkach montaż kryz regulacyjnych) czy nastawy termostatycznych zaworów regulacyjnych (regulacja cyrkulacji), powinny być przeprowadzone po zakończeniu montażu, płukaniu i badaniu szczelności instalacji w stanie zimnym.
- Nastawy regulacji montażowej armatury regulacyjnej, a w instalacji wody ciepłej także nastawy

parametrów pracy pomp cyrkulacyjnych, należy wykonać zgodnie z wynikami obliczeń hydraulicznych zawartymi w projekcie technicznym instalacji.

#### **5.6. Izolacja cieplna**

- Przewody instalacji wodociągowej wody ciepłej powinny być izolowane cieplnie. Dopuszcza się nie stosowanie izolacji cieplnej przewodów instalacji wodociągowej wody ciepłej, w których nie ma cyrkulacji.
- Przewody instalacji wodociągowej wody zimnej powinny być izolowane cieplnie w zakresie określonym w projekcie technicznym tej instalacji.
- Jeżeli istnieje potrzeba zabezpieczenia przewodów lub elementów instalacji wodociągowej przed zamrożeniem powinny być one izolowane cieplnie, albo, jeżeli jest to niewystarczające, zabezpieczone elektrycznym kablem grzejnym.
- Armatura instalacji wodociągowej wody ciepłej powinna być izolowana cieplnie, jeżeli wymagane to wynika z projektu technicznego tej instalacji.
- Wykonywanie izolacji cieplnej należy rozpocząć po uprzednim przeprowadzeniu wymaganych prób szczelności, wykonaniu wymaganego zabezpieczenia antykorozyjnego powierzchni przeznaczonych do zaizolowania oraz po potwierdzeniu prawidłowości wykonania powyższych robót protokołem odbioru.
- Materiał, z którego będzie wykonana izolacja cieplna, jego grubość oraz rodzaj płaszcza osłaniającego, powinny być zgodne z projektem technicznym instalacji wodociągowej.
- Materiały izolacyjne, przeznaczone do wykonywania izolacji cieplnej, powinny być w stanie suchym, czyste i nieuszkodzone, a sposób składowania materiałów na stanowisku pracy powinien wykluczać możliwość ich zawilgocenia lub uszkodzenia.
- Powierzchnia, na której jest wykonywana izolacja cieplna powinna być czysta i sucha. Nie dopuszcza się wykonywania izolacji cieplnych na powierzchniach zanieczyszczonych ziemią, cementem, smarami itp. oraz na powierzchniach z niecałkowicie wyschniętą lub uszkodzoną powłoką antykorozyjną.
- Zakończenia izolacji cieplnej powinny być zabezpieczone przed uszkodzeniem lub zawilgoceniem.
- Izolacja cieplna powinna być wykonana w sposób zapewniający nierozprzestrzenianie się ognia.

#### **5.7. Oznaczanie**

- Przewody, armatura i urządzenia, po ewentualnym wykonaniu zewnętrznej ochrony antykorozyjnej i wykonaniu izolacji cieplnej, należy oznaczyć zgodnie z przyjętymi zasadami oznaczania podanymi w projekcie technicznym i uwzględnionymi w instrukcji obsługi instalacji wodociągowej.
- Oznaczenia należy wykonać na przewodach, armaturze i urządzeniach zlokalizowanych:
  - a) na ścianach w pomieszczeniach technicznych i gospodarczych w budynku, w tym w piwnicach nie będących lokalami użytkowymi,
  - b) w zakrytych bruzdach, kanałach lub zamkniętych przestrzeniach - w mieszkaniach i lokalach użytkowych a także w pomieszczeniach technicznych i gospodarczych w budynku; oznaczenia powinny być wykonane w miejscach dostępu do armatury i urządzeń, związanych z użytkowaniem i obsługą tych elementów instalacji.

## 5.8. Połączenia

### 5.8.1. Połączenie gwintowe

Połączenie gwintowe może być wykonywane z uszczelnieniem na gwincie lub z uszczelnieniem uszczelką zaciskaną między odpowiednio przygotowanymi powierzchniami. Wymagania dotyczące gwintów wykonanych w metalu oraz zasady ich stosowania powinny być zgodne z wymaganiami PN-ISO 7-1 i/lub PN-ISO 228-1.

Gwint może być wykonany w materiale rodzimym elementu łączonego (uformowany metodą obróbki mechanicznej lub w trakcie wtrysku) albo z innego materiału w postaci pierścieniowej wkładki, stanowiącej integralną część łączonego elementu. Gwinty powinny być równo nacięte i odpowiadać wymaganiom odpowiedniej normy.

Dokładność nacięcia gwintu sprawdza się przez nakręcenie złączki. Połączenie skręca się wstępnie ręcznie, a następnie dokręca za pomocą narzędzi specjalnych (przewidzianych przez producenta elementów połączenia) lub za pomocą narzędzi uniwersalnych. Bez względu na sposób dokręcania, niedopuszczalne jest dokonywanie tego zbyt słabo lub zbyt mocno, a także powodowanie mechanicznego uszkodzenia łączonych elementów.

Jako materiał uszczelniający należy stosować taśmę teflonową lub pastę uszczelniającą. Stosowanie konopi w połączeniach z uszczelnieniem na gwincie jest dopuszczone z wyjątkiem połączeń z gwintami wykonanymi w tworzywie (bez wkładek metalowych), nawet, gdy gwint ukształtowany w tworzywie sztucznym ma tylko jeden z łączonych elementów (w połączeniach z gwintami wykonanymi w tworzywie nie mogą być stosowane materiały pęczniejące pod wpływem wody).

Połączenia gwintowe rur mogą być wykonywane w instalacjach, w których ciśnienie robocze nie przekracza 10 bar i temperatura robocza nie przekracza 120°C. Połączenia gwintowe mogą być stosowane do połączeń rur z armaturą oraz urządzeniami kontrolno - pomiarowymi o parametrach roboczych przekraczających powyższe wartości, jeżeli gwintowane króćce połączeniowe armatury lub urządzenia, wykonane są w ich materiale rodzimym.

### 5.8.2. Połączenia zaciskowe

Elementy instalacji ciepłej i zimnej wody użytkowej należy łączyć za pomocą złączek zaciskowych.

Wykonywanie połączeń realizować w następujący sposób:

- rurę przeciąć prostopadle do osi za pomocą specjalnych nożyc,
- nadać rurze żądany kształt, giąć przy użyciu sprężyny zewnętrznej lub wewnętrznej, przestrzegając przy tym minimalnego promienia gięcia  $R_g \geq 5D_z$ ,
- wykalibrować rurę i sfazować jej krawędzie wewnętrzne kalibratorem nie głębiej niż do warstwy aluminium,
- nasunąć na rurę pierścień, następnie rurę z pierścieniem nasunąć na złącze do końca korpusu, kontrolować zachowanie oringów podczas nasuwania rury z pierścieniem, pierścień nasunąć do kołnierza kształtki,
- szczękę zaciskarki umieścić na pierścieniu tak aby stykała się z kołnierzem złączki, krawędź zewnętrzna szczęki powinna być dosunięta do kołnierza złączki ale nie obejmować go,
- uruchomić napęd zaciskarki i wykonać połączenie.

## 6. KONTROLA JAKOŚCI ROBÓT

### 6.1. Zakres badań prowadzonych w czasie budowy

#### 6.1.1. Badanie odbiorcze szczelności instalacji

##### - Warunki wykonania badania szczelności

Badanie szczelności należy przeprowadzać przed zakryciem bruzd i kanałów, przed pomalowaniem elementów instalacji oraz przed wykonaniem izolacji cieplnej. Jeżeli postęp robót budowlanych wymaga zakrycia bruzd i kanałów, w których zmontowano część przewodów instalacji, przed całkowitym zakończeniem montażu całej instalacji, wówczas badanie szczelności należy przeprowadzić na zakrywanej jej części, w ramach odbiorów częściowych. Badanie szczelności powinno być przeprowadzone wodą. Podczas odbiorów częściowych instalacji w przypadkach uzasadnionych możliwością zamrożenia instalacji lub spowodowania nadmiernej jej korozji dopuszcza się wykonanie badania szczelności sprężonym powietrzem. Podczas badania szczelności zabrania się, nawet krótkotrwałego podnoszenia ciśnienia ponad wartość ciśnienia próbnego.

##### - Przygotowanie do badania szczelności wodą zimną

Przed przystąpieniem do badania szczelności wodą, instalacja (lub jej część) podlegająca badaniu, powinna być skutecznie wypłukana wodą. Czynność tę należy wykonywać przy dodatniej temperaturze zewnętrznej, a budynek, w którym jest instalacja nie może być przemarznięty. Podczas płukania wszystkie zawory przelotowe, przewodowe powinny być całkowicie otwarte, natomiast zawory obejściowe całkowicie zamknięte. Od instalacji wody ciepłej należy odłączyć urządzenia zabezpieczające przed przekroczeniem ciśnienia roboczego. Po napełnieniu instalacji wodą zimną i odpowietrzeniu należy dokonać starannego przeglądu instalacji (szczególnie połączeń i dławnic), w celu sprawdzenia, czy nie występują przecieki wody lub roszenie i czy instalacja jest przygotowana do rozpoczęcia badania szczelności.

##### - Przebieg badania szczelności wodą zimną

Do instalacji należy podłączyć ręczną pompę do badania szczelności. Pompa powinna być wyposażona w zbiornik wody, zawory odcinające, zawór zwrotny i spustowy. Podczas badania powinien być używany cechowany manometr tarczowy (średnica tarczy minimum 150 mm) o zakresie o 50 % większym od ciśnienia próbnego i działce elementarnej:

- a) 0,1 bar przy zakresie do 10 bar,
- b) 0,2 bar przy zakresie wyższym.

Badanie szczelności instalacji wodą można rozpocząć po okresie co najmniej jednej doby od stwierdzenia jej gotowości do takiego badania i nie wystąpienia w tym czasie przecieków wody lub roszenia.

Po potwierdzeniu gotowości zładu do podjęcia badania szczelności należy zwiększyć ciśnienie w instalacji za pomocą pompy do badania szczelności, kontrolując jego wartość w najniższym punkcie instalacji. Wartość ciśnienia próbnego należy przyjmować w wysokości półtora krotnego ciśnienia roboczego, lecz nie mniej niż 10 barów a badanie należy przeprowadzić zgodnie z warunkami podanymi odpowiednio w tablicach 10 i 11 Wymagań technicznych COBRTI INSTAL – zeszyt 7. Co najmniej trzy godziny przed i podczas badania, temperatura otoczenia powinna być taka sama (różnica temperatury nie powinna przekraczać  $\pm 3K$ ) a pogoda nie powinna być słoneczna. Po przeprowadzeniu badania szczelności wodą zimną, powinien być sporządzony protokół badania określający ciśnienie próbne, przy którym było wykonywane

badanie, oraz stwierdzenie, czy badania przeprowadzono i zakończono z wynikiem pozytywnym, czy z wynikiem negatywnym. W protokóle należy jednoznacznie zidentyfikować tę część instalacji, która była objęta badaniem szczelności.

Po przeprowadzeniu badań powinien być sporządzony protokół zawierający wyniki badań. Jeżeli wynik badania był negatywny, w protokóle należy określić termin, w którym instalacja powinna być przedstawiona do ponownych badań.

#### **6.1.2. Badania odbiorcze oznakowania instalacji wodociągowej**

Badanie odbiorcze oznakowania instalacji wodociągowej polega na sprawdzeniu czy poszczególne odgałęzienia przewodów, przewody zasilające i odpowiadające im przewody powrotne, rozdzielacze, pompy, armatura przewodowa itp. są czytelnie oznakowane w sposób widoczny i trwały.

#### **6.1.3. Badania odbiorcze zabezpieczenia instalacji wodociągowej wody ciepłej przed przekroczeniem granicznych wartości ciśnienia i temperatury**

Badania odbiorcze zabezpieczenia instalacji wodociągowej wody ciepłej, przed przekroczeniem granicznych wartości ciśnienia i temperatury należy przeprowadzić zgodnie z wymaganiami normy PN-B-10700. Po przeprowadzeniu badań powinien zostać sporządzony protokół zawierający wyniki badań. Jeżeli wynik badania był negatywny, w protokóle należy określić termin, w którym instalacja powinna być przedstawiona do ponownych badań.

#### **6.1.4. Badania odbiorcze natężenia hałasu wywołanego przez pracę instalacji wodociągowej**

Badania odbiorcze natężenia hałasu wywołanego przez pracę instalacji wodociągowej polegają na sprawdzeniu, według PN-B-02151, czy poziom dźwięku hałasu w poszczególnych pomieszczeniach, wywołanego przez działającą instalację wodociągową, nie przekracza wartości dopuszczalnych dla badanego pomieszczenia. Z przeprowadzonych badań odbiorczych należy sporządzić protokół. Jeżeli wynik badania był negatywny, w protokóle należy określić termin, w którym instalacja powinna być przedstawiona do ponownych badań.

#### **6.1.5. Badania odbiorcze zabezpieczenia instalacji wodociągowej przed możliwością przepływów zwrotnych**

Jeżeli uzupełnianie wody w innych instalacjach w budynku (instalacja grzewcza, zewnętrzna wodociągowa) dokonywane jest z instalacji wodociągowej, niezbędne jest sprawdzenie czy połączenie instalacji wodociągowej z tymi instalacjami dokonane jest w sposób zapewniający zabezpieczenie wody wodociągowej przed przepływami zwrotnymi. Badania odbiorcze takiego zabezpieczenia obejmują sprawdzenia czy na połączeniu instalacji wodociągowej z inną instalacją zastosowano urządzenie zabezpieczające, spełniające wymagania normy PN-B-01706.

Z przeprowadzonych badań odbiorczych należy sporządzić protokół. Jeżeli wynik badania był negatywny, w protokóle należy określić termin, w którym instalacja powinna być przedstawiona do ponownych badań.

#### **6.1.6. Badania armatury przy odbiorze instalacji**

##### **– Badania armatury odcinającej**

Badania armatury odcinającej, przy odbiorze instalacji, obejmują sprawdzenie:

- a) doboru armatury, co wykonuje się przez jej identyfikację i porównanie z projektem wykonawczym,
- b) szczelność połączeń armatury,
- c) poprawność i szczelność montażu głowicy armatury.

Z przeprowadzonych badań odbiorczych należy sporządzić protokół. Jeżeli wynik badania był negatywny, w protokole należy określić termin, w którym armatura powinna być przedstawiona do ponownych badań.

- **Badania armatury odcinającej z regulacją montażową**

Badania armatury odcinającej z regulacją montażową, przy odbiorze instalacji, obejmują sprawdzenie:

- a) doboru armatury odcinającej, co wykonuje się przez jej identyfikację i porównanie z projektem wykonawczym,
- b) szczelność połączeń armatury,
- c) poprawność i szczelność montażu głowicy armatury,
- d) regulacji (ustawienia nastaw montażowych armatury), po rozruchu instalacji.

Z przeprowadzonych badań odbiorczych należy sporządzić protokół. Jeżeli wynik badania był negatywny, w protokole należy określić termin, w którym armatura powinna być przedstawiona do ponownych badań.

## 7. OBMIAR ROBÓT

Jednostką obmiaru jest: mb, sztuka, komplet

## 8. ODBIÓR ROBÓT

### 8.1. Odbiór międzyoperacyjny robót poprzedzających wykonanie instalacji

Odbiory międzyoperacyjne są elementem kontroli jakości robót poprzedzających wykonywanie instalacji i w szczególności powinny im podlegać prace, których wykonanie ma istotne znaczenie dla realizowanej instalacji, np. ma nieodwracalny wpływ na zgodne z projektem i prawidłowe wykonanie elementów tej instalacji.

Odbiory międzyoperacyjne należy dokonywać szczególnie, jeżeli dalsze roboty będą wykonywane przez innych pracowników.

Odbiory międzyoperacyjne należy przeprowadzać, przykładowo w stosunku do następujących rodzajów robót:

- a) wykonanie przejść dla przewodów przez ściany i stropy - umiejscowienie i wymiary otworu,
- b) wykonanie bruzd w ścianach - wymiary bruzdy; czystość bruzdy; w przypadku odcinka pionowego instalacji - zgodność kierunku bruzdy z pionem; w przypadku odcinka poziomego instalacji – zgodność kierunku bruzdy z projektowanym spadkiem; w przypadku odcinka instalacji w przegrodzie zewnętrznej - projektowana izolacja cieplna bruzdy

Po dokonaniu odbioru międzyoperacyjnego należy sporządzić protokół stwierdzający jakość wykonania robót oraz potwierdzający ich przydatność do prawidłowego wykonania instalacji. W protokole należy jednoznacznie identyfikować miejsca i zakres robót objętych odbiorem.

W przypadku negatywnej oceny jakości wykonania robót albo ich przydatności do prawidłowego wykonania instalacji, w protokole należy określić zakres i termin wykonania prac naprawczych lub uzupełniających. Po wykonaniu tych prac należy ponownie dokonać odbioru międzyoperacyjnego.

### 8.2. Odbiór techniczny-częściowy instalacji

Odbiór techniczny-częściowy powinien być przeprowadzany dla tych elementów lub części instalacji, do których zanika dostęp w wyniku postępu robót. Dotyczy on na przykład: przewodów ułożonych i zaizolowanych w zamurowywanych bruzdach lub zamykanych kanałach

nieprzełazowych, przewodów układanych w rurach płaszczowych w warstwach budowlanych podłogi, uszczelnień przejść w przepustach przez przegrody budowlane, których sprawdzenie będzie niemożliwe lub utrudnione w fazie odbioru końcowego (technicznego).

Odbiór częściowy przeprowadza się w trybie przewidzianym dla odbioru końcowego (technicznego) jednak bez oceny prawidłowości pracy instalacji.

W ramach odbioru częściowego należy:

- a) sprawdzić czy odbierany element instalacji lub jej część jest wykonana zgodnie z projektem wykonawczym oraz z ewentualnymi zapisami w dzienniku budowy dotyczącymi zmian w tym projekcie,
- b) sprawdzić zgodność wykonania odbieranej części instalacji z wymaganiami określonymi w odpowiednich punktach m.in. specyfikacji, a w przypadku odstępstw, sprawdzić uzasadnienie konieczności odstępstwa wprowadzone do dziennika budowy,
- c) przeprowadzić niezbędne badania odbiorcze.

Po dokonaniu odbioru częściowego należy sporządzić protokół potwierdzający prawidłowe wykonanie robót, zgodność wykonania instalacji z projektem wykonawczymi pozytywny wynik niezbędnych badań odbiorczych. W protokole należy jednoznacznie zidentyfikować miejsce zainstalowania elementów lub lokalizację części instalacji, które były objęte odbiorem częściowym. Do protokołu należy załączyć protokoły niezbędnych badań odbiorczych.

W przypadku negatywnego wyniku odbioru częściowego, w protokole należy określić zakres i termin wykonania prac naprawczych lub uzupełniających. Po wykonaniu tych prac należy ponownie dokonać odbioru częściowego.

### **8.3. Odbiór techniczny-końcowy instalacji**

Instalacja powinna być przedstawiona do odbioru technicznego-końcowego po spełnieniu następujących warunków:

- a) zakończono wszystkie roboty montażowe przy instalacji, łącznie z wykonaniem izolacji cieplnej,
- b) instalację wypłukano, napełniono wodą i odpowietrzono,
- c) dokonano badań odbiorczych, z których wszystkie zakończyły się wynikiem pozytywnym,
- d) zakończono uruchamianie instalacji obejmujące w szczególności regulację montażową zapewniającą uzyskanie założonych parametrów,
- e) zakończono roboty budowlane - konstrukcyjne, wykończeniowe i inne, mające wpływ na efekt ogrzewania/chłodzenia w pomieszczeniach obsługiwanych przez instalację i spełnienie wymagań w zakresie izolacyjności cieplnej i innych wymagań związanych z oszczędnością energii.

Przy odbiorze końcowym instalacji należy przedstawić następujące dokumenty:

- a) projekt powykonawczy instalacji (z naniesionymi ewentualnymi zmianami i uzupełnieniami wykonanymi w czasie budowy),
- b) Dziennik Budowy,
- c) potwierdzenie zgodności wykonania instalacji z projektem wykonawczym, warunkami pozwolenia na budowę i przepisami,
- d) obmiary powykonawcze,
- e) protokoły odbiorów międzyoperacyjnych,

- f) protokoły odbiorów technicznych-częściowych,
- g) protokoły wykonanych badań odbiorczych,
- h) dokumenty dopuszczające do stosowania w budownictwie wyroby budowlane, z których wykonano instalacje,
- i) dokumenty wymagane dla urządzeń podlegających odbiorom technicznym,
- j) instrukcje obsługi i gwarancje wbudowanych wyrobów,
- k) instrukcję obsługi instalacji.

W ramach odbioru końcowego należy:

- a) sprawdzić czy instalacja jest wykonana zgodnie z projektem powykonawczym,
- b) sprawdzić zgodność wykonania odbieranej instalacji z wymaganiami określonymi w odpowiednich punktach SST, a w przypadku odstępstw, sprawdzić w Dzienniku Budowy uzasadnienie konieczności wprowadzenia odstępstwa,
- c) sprawdzić protokoły odbiorów międzyoperacyjnych,
- d) sprawdzić protokoły odbiorów technicznych częściowych,
- e) sprawdzić protokoły zawierające wyniki badań odbiorczych,
- f) uruchomić instalację, sprawdzić osiągnięcie zakładanych parametrów.

Odbiór końcowy kończy się protokołarnym przejściem instalacji do użytkowania lub protokołarnym stwierdzeniem braku przygotowania instalacji do użytkowania, wraz z podaniem przyczyn takiego stwierdzenia.

Protokół odbioru końcowego nie powinien zawierać postanowień warunkowych. W przypadku zakończenia odbioru protokołarnym stwierdzeniem braku przygotowania instalacji do użytkowania, po usunięciu przyczyn takiego stwierdzenia należy przeprowadzić ponowny odbiór instalacji. W ramach odbioru ponownego należy ponadto sprawdzić czy w czasie pomiędzy odbiorami elementy instalacji nie uległy destrukcji spowodowanej korozją, zamarznięciem wody instalacyjnej lub innymi przyczynami.

## 9. PRZEPISY ZWIĄZANE

- |                       |   |
|-----------------------|---|
| PN-EN ISO 6708: 1998  | Elementy rurociągów. Definicje i dobór DN (wymiaru nominalnego)   |
| PN-ISO 7-1: 1995      | Gwinty rurowe połączeń ze szczelnością uzyskiwaną na gwincie. Wymiary, tolerancje i oznaczenia  |
| PN-ISO 228-1: 1995    | Gwinty rurowe połączeń ze szczelnością nie uzyskiwaną na gwincie. Wymiary, tolerancje i oznaczenia  |
| PN-ISO 4064-2+Ad:1997 | Pomiar objętości wody w przewodach. Wodomierze do wody pitnej zimnej. Wymagania instalacyjne  |
| PN-EN 1717            | Zabezpieczenie przeciw zanieczyszczeniu wody użytkowej w instalacjach wodociagowych i ogólne wymagania dotyczące urządzeń zabezpieczających przed przepływem zwrotnym         |
| [1]                   | Wymagania Techniczne COBRTI INSTAL - Zeszyt 7 - „Warunki techniczne wykonania i odbioru instalacji wodociagowych”   |
| [2]                   | Rozporządzenie Ministra Infrastruktury z dn. 12 kwietnia 2002 w sprawie warunków technicznych, jakim powinny odpowiadać budynki i ich usytuowanie (Dz. U. Nr 75/02 poz. 690), |
| [3]                   | Rozporządzenie Ministra Infrastruktury z dn. 12 maja 2004 zmieniające rozporządzenie w sprawie warunków technicznych,   |

- jakim powinny odpowiadać budynki i ich usytuowanie (Dz.U. Nr 109/04 poz. 1156).
- [4] Rozporządzenie Ministra Zdrowia z dn. 19.11.2002 r. w sprawie wymagań dotyczących jakości wody przeznaczonej do spożycia przez ludzi (Dz.U. Nr 203/02 poz. 1718).
- [5] Ustawa Prawo budowlane (Dz.U. nr 207/03) poz. 2016 z późniejszymi zmianami

SST-02 INSTALACJA KANALIZACYJNA  
KOD CPV: 45330000

## SPIS TREŚCI

<b>1. WSTĘP</b> .....	<b>184</b>
1.1. Przedmiot Szczegółowej Specyfikacji Technicznej .....	184
1.2. Zakres stosowania SST .....	184
1.3. Zakres Robót objętych SST .....	184
1.4. Określenia podstawowe .....	184
1.5. Ogólne wymagania dotyczące Robót.....	185
<b>2. MATERIAŁY</b> .....	<b>185</b>
2.1. Warunki ogólne stosowania materiałów .....	185
2.2. Wymagania szczegółowe dla materiałów .....	185
2.3. Składowanie materiałów .....	186
<b>3. SPRZĘT</b> .....	<b>186</b>
3.1. Ogólne wymagania dotyczące sprzętu.....	186
<b>4. TRANSPORT</b> .....	<b>186</b>
4.1. Transport materiałów .....	186
<b>5. WYKONANIE ROBÓT</b> .....	<b>187</b>
5.1. Ogólne zasady wykonania Robót.....	187
5.2. Szczegółowe zasady wykonywania robót.....	187
<b>6. KONTROLA JAKOŚCI ROBÓT</b> .....	<b>190</b>
6.1. Zakres badań odbiorczych .....	190
<b>7. OBMIAR ROBÓT</b> .....	<b>191</b>
<b>8. ODBIÓR ROBÓT</b> .....	<b>191</b>
8.1. Odbiór międzyoperacyjny robót poprzedzających wykonanie instalacji .....	191
8.2. Odbiór techniczny - częściowy instalacji .....	191
8.3. Odbiór techniczny-końcowy instalacji .....	192
<b>9. PRZEPISY ZWIĄZANE</b> .....	<b>193</b>

## **1. WSTĘP**

### **1.1. Przedmiot Szczegółowej Specyfikacji Technicznej**

Przedmiotem niniejszej SST są wymagania dotyczące wykonania i odbioru instalacji kanalizacji sanitarnej.

### **1.2. Zakres stosowania SST**

Szczegółowa Specyfikacja Techniczna zawiera informacje oraz wymagania wspólne dotyczące wykonania i odbioru Robót, które zostaną zrealizowane w ramach zadania: „**Projekt budowy hali sportowej z przebudową sieci infrastruktury technicznej oraz rozbudową obiektu techniczno – socjalnego i budową niezbędnej infrastruktury w Pruszczu**”.

### **1.3. Zakres Robót objętych SST**

Ustalenia zawarte w niniejszej Specyfikacji dotyczą zasad prowadzenia wykonawstwa robót w zakresie instalacji kanalizacyjnej, jej kontroli oraz odbioru.

### **1.4. Określenia podstawowe**

#### **1.4.1. Instalacja kanalizacyjna**

Zespół powiązanych ze sobą elementów służących do odprowadzenia ścieków z obiektu budowlanego i jego otoczenia do sieci kanalizacyjnej zewnętrznej lub innego odbiornika.

#### **1.4.2. Instalacja kanalizacyjna ściekowa**

Instalacja kanalizacyjna przeznaczona do odprowadzania ścieków bytowo-gospodarczych.

#### **1.4.3. Instalacja kanalizacyjna deszczowa**

Instalacja kanalizacyjna przeznaczona do odprowadzania ścieków opadowych.

#### **1.4.4. Kanalizacja grawitacyjna**

System kanalizacyjny, w którym przepływ ścieków następuje dzięki sile ciężkości.

#### **1.4.5. Kanalizacja ciśnieniowa**

System kanalizacyjny, w którym przepływ ścieków następuje wskutek ciśnienia wytworzonego przez pompy. Ścieki bytowo-gospodarcze odprowadzane są grawitacyjnie z budynku do zbiornika pompy kanalizacyjnej, z którego przez zespół pompowy przepompowywane są przewodami ciśnieniowymi do umieszczonego wyżej przewodu kanalizacji grawitacyjnej.

#### **1.4.6. Kanalizacja podciśnieniowa deszczowa**

System kanalizacyjny, w którym przepływ ścieków następuje wskutek podciśnienia wytworzonego przez słup wody wypełniający przewody.

#### **1.4.7. Przybór sanitarny**

Urządzenie służące do odbierania i odprowadzania zanieczyszczeń płynnych powstałych w wyniku działalności higieniczno-sanitarnych i gospodarczych.

#### **1.4.8. Podejście**

Przewód łączący przybór sanitarny lub urządzenie z przewodem spustowym lub odpływowym.

#### **1.4.9. Przewód spustowy (pion)**

Przewód służący do odprowadzania ścieków z podejść kanalizacyjnych, rynien lub wpustów deszczowych do przewodu odpływowego.

#### **1.4.10. Przewód odpływowy (poziom)**

Przewód służący do odprowadzania ścieków z pionów do podłączenia kanalizacyjnego lub innego odbiornika

#### **1.5. Ogólne wymagania dotyczące Robót**

Wykonawca jest odpowiedzialny za jakość wykonania Robót oraz za ich zgodność z Dokumentacją Projektową i SST.

### **2. MATERIAŁY**

#### **2.1. Warunki ogólne stosowania materiałów**

- Przy wykonywaniu robót budowlanych należy stosować wyroby budowlane, które zostały dopuszczone do obrotu i powszechnego lub jednostkowego stosowania w budownictwie.
- Wyrobami dopuszczonymi do obrotu i powszechnego stosowania w budownictwie są właściwie oznaczone:
  - Wyroby budowlane, dla których wydano certyfikat na znak bezpieczeństwa, wykazujący, że zapewniono zgodność z kryteriami technicznymi określonymi na podstawie Polskich Norm, aprobat technicznych oraz właściwych przepisów i dokumentów technicznych - w odniesieniu do wyrobów podlegających tej certyfikacji,
  - Wyroby budowlane, dla których dokonano oceny zgodności i wydano certyfikat zgodności lub deklarację zgodności z Polską Normą lub z aprobatą techniczną, mające istotny wpływ na spełnienie co najmniej jednego z wymagań podstawowych - w odniesieniu do wyrobów nie objętych certyfikacją na znak bezpieczeństwa,
  - Wyroby budowlane umieszczone w wykazie wyrobów nie mających istotnego wpływu na spełnianie wymagań podstawowych oraz wyrobów wytwarzanych i stosowanych według tradycyjnie uznanych zasad sztuki budowlanej,
  - Wyroby budowlane oznaczone znakowaniem CE, dla których zgodnie z odrębnymi przepisami dokonano oceny zgodności ze zharmonizowaną normą europejską wprowadzoną do zbioru Polskich Norm, z europejską aprobatą techniczną lub krajową specyfikacją techniczną państwa członkowskiego Unii Europejskiej uznaną przez Komisję Europejską za zgodną z wymaganiami podstawowymi, wyroby budowlane znajdujące się w określonym przez Komisję Europejską wykazie wyrobów mających niewielkie znaczenie dla zdrowia i bezpieczeństwa, dla których producent wydał deklarację zgodności z uznanymi regułami sztuki budowlanej.
- Dopuszczone do jednostkowego stosowania w obiekcie budowlanym są wyroby budowlane wykonane według indywidualnej dokumentacji technicznej sporządzonej przez projektanta obiektu lub z nim uzgodnionej, dla których dostawca wydał oświadczenie wskazujące, że zapewniono zgodność wyrobu z tą dokumentacją oraz z przepisami i obowiązującymi normami.
- Zgodnie z art. 46 ustawy Prawo budowlane [5], kierownik budowy, a jeżeli jego ustanowienie nie jest wymagane - inwestor, obowiązany jest przez okres wykonywania robót budowlanych przechowywać oświadczenia wymienione wyżej oraz udostępniać je przedstawicielom uprawnionych organów.

#### **2.2. Wymagania szczegółowe dla materiałów**

Zgodnie z Dokumentacją Projektową.

### **2.3. Składowanie materiałów**

Składowanie materiałów powinno odbywać się w warunkach zapobiegających zniszczeniu, uszkodzeniu lub pogorszeniu ich własności technicznych. Należy bezwzględnie stosować się do instrukcji składowania opracowanej przez producenta. Transport i składowanie rur i kształtek muszą być przeprowadzane przy ciągłej obserwacji właściwości materiałów i zewnętrznych warunków panujących podczas procesu, tak, aby wyroby nie były poddawane żadnym szkodom. Rury i kształtki plastikowe nie powinny mieć kontaktu z żadnym innym materiałem, który mógłby uszkodzić tworzywo sztuczne. Rury z tworzyw sztucznych powinny być składowane tak długo jak to możliwe w oryginalnym opakowaniu (wiązkach). Powierzchnia składowania musi być płaska, wolna od kamieni i ostrych przedmiotów. Wiązki można składować po trzy jedna na drugiej, lecz nie wyżej niż na 2 m wysokości w taki sposób, aby ramka wiązki wyższej spoczywała na ramce wiązki niższej. Gdy rury są składowane {po rozpakowaniu} w stertach należy zastosować boczne wsporniki, najlepiej drewniane lub wyłożone drewnem w maksymalnych odstępach co 1,50 m. Gdy nie jest możliwe podparcie rur na całej długości, to spodnia warstwa rur winna spoczywać na drewnianych łątach o szerokości min. 50 mm o takiej wysokości, aby nigdy kielichy nie leżały na ziemi. Rozstaw podpór nie większy niż 2 m. Rury o różnych średnicach i grubościach winny być składowane oddzielnie, a gdy nie jest to możliwe, rury o najgrubszej ścianie winny znajdować się na spodzie. W stercie nie powinno się znajdować więcej niż 7 warstw, lecz nie wyżej niż 1,5 m.

Gdy wiadomo, że składowane rury nie zostaną ułożone w ciągu 12 miesięcy należy je zabezpieczyć przed nadmiernym wpływem warunków atmosferycznych (promieniowania słonecznego, deszczu śniegu itp.) poprzez zadaszenie.

## **3. SPRZĘT**

### **3.1. Ogólne wymagania dotyczące sprzętu**

Wykonawca przystępujący do Robót związanych z instalacją kanalizacyjną winien wykazać się możliwością korzystania z następujących maszyn i sprzętu, gwarantujących jakość robót:

- Zagęszczarka wibracyjna spalinowa 70-90 m<sup>3</sup>/h,
- Samochód dostawczy do 0,9 t,
- Samochód samowyładowczy do 5,0 t.

## **4. TRANSPORT**

### **4.1. Transport materiałów**

Należy stosować się do instrukcji transportu opracowanej przez producenta. Transport i składowanie materiałów (m.in. rur i kształtek) muszą być przeprowadzane przy ciągłej obserwacji właściwości materiału i zewnętrznych warunków panujących podczas procesu, tak, aby wyroby nie były poddawane żadnym szkodom. Materiały mogą być przewożone środkami transportu odpowiednio przystosowanymi do przewozu elementów, konstrukcji itp. niezbędnych do wykonania robót.

Rury w wiązkach muszą być transportowane na samochodach o odpowiedniej długości. Wyładunek rur w wiązkach wymaga użycia podnośnika widłowego z płaskimi widłami lub dźwigu z belką (trawersem). Nie wolno stosować zawiesi z lin stalowych lub łańcuchów. Gdy rury zostały załadowane teleskopowo (rury o mniejszej średnicy wewnątrz rur o większej średnicy) przed rozładunkiem wiązki należy wyjąć rury "wewnętrzne". Gdy rury są rozładowywane pojedynczo można je zdejmować ręcznie lub z użyciem podnośnika widłowego. Nie wolno rur zrzucić lub wlec.

Przewożone środkami transportu elementy powinny być zabezpieczone przed ich uszkodzeniem, przemieszczaniem i w opakowaniach zgodnych wymaganiami producenta. Zaleca się dostarczanie materiałów do stanowisk montażowych bezpośrednio przed ich montażem w celu uniknięcia dodatkowego transportu wewnętrznego z magazynu budowy.

## **5. WYKONANIE ROBÓT**

### **5.1. Ogólne zasady wykonania Robót**

Instalacje kanalizacyjne powinny zapewnić obiektowi budowlanemu, w którym je wykonano, możliwość spełnienia wymagań podstawowych dotyczących w szczególności: bezpieczeństwa konstrukcji, bezpieczeństwa pożarowego, bezpieczeństwa użytkowania, odpowiednich warunków higienicznych i zdrowotnych oraz ochrony środowiska, ochrony przed hałasem i drganiami, oszczędności energii i odpowiedniej izolacyjności cieplnej przegród.

Instalacje powinny być wykonane zgodnie z projektem oraz przy spełnieniu we właściwym zakresie wymagań powołanych przepisów techniczno - budowlanych, a także zgodnie z zasadami wiedzy technicznej.

Ponadto zgodnie z art. 5 ust. 1 ustawy Prawo budowlane instalacje powinny być wykonane przy wzięciu pod uwagę przewidywanego okresu użytkowania, w sposób umożliwiający zapewnienie prawidłowego użytkowania instalacji, zgodnie z przeznaczeniem obiektu i założeniami projektu oraz we właściwym zakresie zgodnym z wymaganiami przepisów techniczno - budowlanych dotyczących warunków technicznych użytkowania obiektów budowlanych.

### **5.2. Szczegółowe zasady wykonywania robót**

#### **5.2.1. Prowadzenie przewodów instalacji kanalizacyjnych w obiekcie**

- Przewody poziome powinny być prowadzone ze spadkiem zapewniającym samooczyszczenie rur.
- Przewody poziome prowadzone przy ścianach, na lub pod stropami itp. powinny spoczywać na podporach stałych (w uchwytych) i ruchomych (w uchwytych, na wspornikach, zawieszaniach itp.) usytuowanych w odstępach nie mniejszych niż wynika to z wymagań dla materiału, z którego wykonane są rury.
- Przewody układane w zakrywanych bruzdach ściennych powinny być układane zgodnie z projektem wykonawczym. Trasy przewodów powinny być zinwentaryzowane i naniesione w dokumentacji technicznej powykonawczej.
- Przewody należy prowadzić w sposób zapewniający swobodne wydłużenie rurociągów,
- Rury kielichowe powinny być układane kielichami w stronę przeciwną niż kierunek przepływu ścieków,
- Przewody pionowe należy prowadzić tak, aby maksymalne odchylenie od pionu nie przekroczyło 1 cm na kondygnację,
- Przewody należy prowadzić w sposób umożliwiający zabezpieczenie ich przed dewastacją (w szczególności dotyczy to przewodów z tworzywa sztucznego),
- Przewody poziome instalacji kanalizacyjnej należy prowadzić poniżej przewodów instalacji wody ciepłej, instalacji ogrzewczej i przewodów gazowych,
- Nie wolno prowadzić przewodów kanalizacyjnych powyżej przewodów elektrycznych,
- Minimalna odległość przewodów kanalizacyjnych od przewodów elektrycznych powinna wynosić 0,10 m,

**Budowa hali sportowej z przebudową sieci infrastruktury technicznej oraz rozbudową obiektu techniczno-socjalnego i budową niezbędnej infrastruktury w Pruszczu**

- Do zmian kierunku używać kształtek - łuków i kolan,
- Przewody kanalizacyjne w miarę możliwości prowadzić prostopadle bądź równolegle do ścian i fundamentów,
- Połączenia kielichowe przewodów należy uszczelnić zgodnie z instrukcją producenta rur za pomocą pierścienia gumowego, bosy koniec rury, sfazowany pod kątem 15-20° należy wsunąć do kielicha tak, aby odległość między nim a podstawą kielicha wynosiła minimum 1 cm,
- Połączenia zgrzewane należy wykonać zgodnie z instrukcją producenta, za pomocą odpowiednich zgrzewarek,
- Połączenia klejone wykonywać zgodnie z instrukcją producenta, używając tylko kleje opisane w niej,
- Minimalne średnice podejść kanalizacyjnych zależne są od rodzaju urządzenia bądź przyboru sanitarnego, podane w tabeli poniżej:

Urządzenia lub przybory	Minimalne średnice przewodu przyłączeniowego D [mm]
Pojedyncze miski ustępowe	100
Od 3 zlewów, 3 zlewozmywaków, 3 wanien, 5 pisuarów, 3 umywalek	75
Pojedynczy zlew, zlewozmywak, pisuar, wanna, umywalka	50

- Przewody kanalizacyjne powinny spełniać następujące warunki umożliwiające ich czyszczenie:
  - a) przewody spustowe powinny być wyposażone w rewizje służące do ich czyszczenia,
  - b) czyszczaki powinny mieć szczelne zamknięcie umożliwiające ich łatwą eksploatację.
- prowadzenie przewodów odpływowych kanalizacji sanitarnej powinny być układane z zachowaniem minimalnego spadku zależnego od jej średnicy. Minimalne i maksymalne spadki przewodów poziomych podano w tabelach poniżej:

L.p.	Średnica przewodu [m]	Minimalny spadek [%]
1.	0,10	2,0
2.	0,15	1,5
3.	0,20	1,0
4.	0,25	0,8

L.p.	Średnica przewodu [m]	Maksymalny spadek [%] dla rur z tworzyw
1.	<0,15	15,0
2.	0,20	10,0
3.	>0,25	8,0

- Przewody kanalizacyjne poziome prowadzone w ziemi pod podłogą należy układać na podsypce z piasku wysokości 15÷20 cm. Dno wykopu powinno znajdować się w gruncie rodzimym lub na podsypce zagęszczonej zabezpieczającej przed osiadaniem trasy kanalizacyjnej.
- Poziome przewody kanalizacyjne należy wyposażyć w rewizje, które należy mocować w odległościach podanych w tabeli:

L.p.	Zakres średnic D [m]	Maksymalna odległość między czyszczakami [m]
1.	0,10÷0,15	15,0
2.	0,20	25,0

### 5.2.2. Podpory

Konstrukcja i rozmieszczenie podpór powinny umożliwić łatwy i trwały montaż przewodów, a konstrukcja i rozmieszczenie podpór przesuwnych powinny zapewnić swobodny, poosiowy przesuw przewodu.

Maksymalny odstęp między podporami przewodów instalacji kanalizacyjnej i inne wymagania dotyczące mocowania wg PN/B-10700 p. 2.2.11

### 5.2.3. Tuleje ochronne

- Przy przejściach rurą przez przegrodę budowlaną (np. przewodem poziomym przez ścianę, a przewodem pionowym przez strop), należy stosować tuleje ochronne.
- W tulei ochronnej nie może znajdować się żadne połączenie rury.
- Tuleja ochronna powinna być rurą o średnicy wewnętrznej większej od średnicy zewnętrznej rury przewodu:
  - a) co najmniej o 2 cm, przy przejściu przez przegrodę pionową,
  - b) co najmniej o 1 cm, przy przejściu przez strop.
- Tuleja ochronna powinna być dłuższa niż grubość przegrody pionowej o około 2 cm z każdej strony, a przy przejściu przez strop powinna wystawać około 2 cm powyżej posadzki i około 1cm poniżej tynku na stropie.
- Dla rur przewodów z tworzywa sztucznego zaleca się stosować tuleje ochronne też z tworzywa sztucznego.
- Przestrzeń między rurą przewodu a tuleją ochronną powinna być wypełniona materiałem trwale plastycznym nie działającym korozyjnie na rurę, umożliwiającym jej wzdlużne przemieszczanie się i utrudniającym powstanie w niej naprężeń ścinających.
- Przepust instalacyjny w tulei ochronnej w elementach oddzielenia przeciwpożarowego powinien posiadać kasetę ogniochronną lub być wykonany w sposób zapewniający przepustowi odpowiednią klasę odporności ogniowej (szczelności ogniowej E; izolacyjności ogniowej I) wymaganą dla tych elementów, zgodnie z projektem wykonawczym.
- Przepust instalacyjny w tulei ochronnej, wykonany w zewnętrznej ścianie budynku poniżej poziomu terenu, powinien być wykonany w sposób zapewniający przepustowi uzyskanie gazoszczelności i wodoszczelności.
- Przejście rurą w tulei ochronnej przez przegrodę nie powinno być podporą przesuwną tego przewodu.

#### 5.2.4. Montaż armatury (rewizji, zaworów rewizyjno-zwrotnych, zasuwy)

- Armatura powinna odpowiadać warunkom pracy instalacji,
- Przed instalowaniem armatury należy usunąć z niej zaślepienia i ewentualne zanieczyszczenia,
- Armatura, po sprawdzeniu prawidłowości działania, powinna być instalowana tak, żeby była dostępna do obsługi i konserwacji,
- Armaturę na przewodach należy tak instalować, żeby kierunek przepływu był zgodny z oznaczeniem kierunku przepływu na armaturze.
- Armatura na przewodach powinna być zamocowana do przegród lub konstrukcji wsporczych przy użyciu odpowiednich wsporników, uchwytów lub innych trwałych podparć zgodnie z projektem technicznym.
- Wysokość zawieszenia armatury i jej mocowanie- wg PN/B-10700 p. 2.4.3 ÷2.4.6.

#### 5.2.5. Montaż przyborów i urządzeń.

- Przybory i urządzenia łączone z instalacją kanalizacyjną należy wyposażyć w indywidualne zamknięcia wodne (syfony). Wysokość jego winna gwarantować niemożność wysysania wody z syfonu podczas spływania wody z innych przyborów. Wysokości dla różnych przyborów podano w załączonej tabeli:

Rodzaje przyborów	Minimalna wysokość syfonu
Miski ustępowe, pisuary, zlewy, zmywaki, umywalki, bidety, wanny, wpusty piwniczne, pralki	50÷75mm
Wpusty podłogowe	50 mm
Przewody spustowe deszczowe	100 mm
Przewody spustowe odwadniające balkony	50 mm

- Umywalki należy umieszczać na wysokości 0,75÷0,80m od podłogi,
- Zlewy umieszczać na wysokości 0,50÷0,60m nad podłogą,
- Zlewozmywaki ustawiane na szafkach montować na wysokości 0,8÷0,90m nad podłogą,
- Miski ustępowe i pisuary powinny być wyposażone w urządzenia splukujące,
- Umywalki montowane w szeregu odstęp między nimi powinien wynosić co najmniej 0,30m,
- Przy montażu przyborów na stelażach należy stosować zasady instrukcji producenta.

## 6. KONTROLA JAKOŚCI ROBÓT

### 6.1. Zakres badań odbiorczych

Zakres badań odbiorczych należy dostosować do rodzaju i wielkości instalacji kanalizacyjnej. Szczegółowy zakres badań odbiorczych powinien zostać ustalony w umowie pomiędzy inwestorem i wykonawcą z tym, że powinny one objąć co najmniej badania odbiorcze szczelności zabezpieczeń przed przepływem zwrotnym oraz poziom hałasu

#### 6.1.1. Badanie odbiorcze szczelności instalacji

##### ▪ Wymagania ogólne

Badanie szczelności należy przeprowadzać przed zakryciem przewodów. W ramach odbiorów częściowych należy przeprowadzić badania szczelności jeżeli wymaga tego technologia budowy.

Badania szczelności powinny być wykonane wodą.

##### ▪ Badanie szczelności instalacji kanalizacji grawitacyjnej

- a) szczelność podejść i pionów odprowadzających ścieki bytowe bada się obserwując

swobodny przepływ wody odprowadzanej losowo z wybranych przyborów sanitarnych;

b) przewody odpływowe należy napęlić wodą do poziomu powyżej kolana łączącego te przewody z pionem i poddać obserwacji;

c) badane przewody i ich połączenia nie powinny wykazywać przecieków.

### **6.1.2. Badania odbiorcze natężenia hałasu**

Badania natężenia hałasu wywołanego przez instalację polega na sprawdzeniu czy poziom dźwięku hałasu nie przekracza wartości dopuszczalnych dla badanego pomieszczenia.

### **6.1.3. Protokoły badań odbiorczych**

Z przeprowadzonych badań odbiorczych należy sporządzić protokoły. Jeżeli wynik badania był negatywny należy określić termin ponownego Badania pomp tłocznych, przy odbiorze instalacji kanalizacji

## **7. OBMIAR ROBÓT**

Jednostką obmiaru jest: mb, sztuka, komplet.

## **8. ODBIÓR ROBÓT**

### **8.1. Odbiór międzyoperacyjny robót poprzedzających wykonanie instalacji**

Odbiory międzyoperacyjne są elementem kontroli jakości robót poprzedzających wykonywanie instalacji i w szczególności powinny im podlegać prace, których wykonanie ma istotne znaczenie dla realizowanej instalacji, np. ma nieodwracalny wpływ na zgodne z projektem i prawidłowe wykonanie elementów tej instalacji.

Odbiory międzyoperacyjne należy dokonywać szczególnie, jeżeli dalsze roboty będą wykonywane przez innych pracowników.

Odbiory międzyoperacyjne należy przeprowadzać, przykładowo w stosunku do następujących rodzajów:

- a) wykonanie przejść dla przewodów przez ściany i stropy - umiejscowienie i wymiary otworu,
- b) wykonanie bruzd w ścianach – wymiary bruzdy; czystość bruzdy; w przypadku odcinka pionowego instalacji – zgodność kierunku bruzdy z pionem; w przypadku odcinka poziomego instalacji – zgodność kierunku bruzdy z projektowanym spadkiem; w przypadku odcinka instalacji w przegrodzie zewnętrznej - projektowana izolacja cieplna bruzdy.

Po dokonaniu odbioru międzyoperacyjnego należy sporządzić protokół stwierdzający jakość wykonania robót oraz potwierdzający ich przydatność do prawidłowego wykonania instalacji. W protokóle należy jednoznacznie identyfikować miejsca i zakres robót objętych odbiorem.

W przypadku negatywnej oceny jakości wykonania robót albo ich przydatności do prawidłowego wykonania instalacji, w protokóle należy określić zakres i termin wykonania prac naprawczych lub uzupełniających.

Po wykonaniu tych prac należy ponownie dokonać odbioru międzyoperacyjnego.

### **8.2. Odbiór techniczny - częściowy instalacji**

- Odbiór techniczny-częściowy powinien być przeprowadzany dla tych elementów lub części instalacji, do których zanika dostęp w wyniku postępu robót. Dotyczy on na przykład: przewodów zamykanych kanałach nieprzelazowych, przewodów układanych w rurach płaszczowych w warstwach budowlanych podłogi, uszczelnień przejść w przepustach przez

przegrody budowlane, których sprawdzenie będzie niemożliwe lub utrudnione w fazie odbioru końcowego (technicznego).

- Odbiór częściowy przeprowadza się w trybie przewidzianym dla odbioru końcowego (technicznego) jednak bez oceny prawidłowości pracy instalacji.
- W ramach odbioru częściowego należy:
  - a) Sprawdzić czy odbierany element instalacji lub jej część jest wykonana zgodnie z projektem wykonawczym oraz z ewentualnymi zapisami w dzienniku budowy dotyczącymi zmian w tym projekcie,
  - b) Sprawdzić zgodność wykonania odbieranej części instalacji z wymaganiami określonymi w odpowiednich punktach niniejszej specyfikacji, a w przypadku odstępstw, sprawdzić uzasadnienie konieczności odstępstwa wprowadzone do dziennika budowy,
  - c) Przeprowadzić niezbędne badania odbiorcze.
- Po dokonaniu odbioru częściowego należy sporządzić protokół potwierdzający prawidłowe wykonanie robót, zgodność wykonania instalacji z projektem wykonawczymi pozytywny wynik niezbędnych badań odbiorczych. W protokóle należy jednoznacznie zidentyfikować miejsce zainstalowania elementów lub lokalizację części instalacji, które były objęte odbiorem częściowym. Do protokołu należy załączyć protokoły niezbędnych badań odbiorczych.
- W przypadku negatywnego wyniku odbioru częściowego, w protokóle należy określić zakres i termin wykonania prac naprawczych lub uzupełniających. Po wykonaniu tych prac należy ponownie dokonać odbioru częściowego.

### **8.3. Odbiór techniczny-końcowy instalacji**

Instalacja powinna być przedstawiona do odbioru technicznego-końcowego po spełnieniu następujących warunków:

- a) zakończono wszystkie roboty montażowe przy instalacji,
- b) dokonano badań odbiorczych, z których wszystkie zakończyły się wynikiem pozytywnym,
- c) zakończono uruchamianie instalacji,
- d) zakończono roboty budowlane - konstrukcyjne, wykończeniowe i inne, mające wpływ na odprowadzenia ścieków w pomieszczeniach obsługiwanych przez instalację.

Przy odbiorze końcowym instalacji należy przedstawić następujące dokumenty:

- a) projekt powykonawczy instalacji (z naniesionymi ewentualnymi zmianami i uzupełnieniami dokonany w czasie budowy),
- b) Dziennik Budowy,
- c) potwierdzenie zgodności wykonania instalacji z projektem wykonawczym, warunkami pozwolenia na budowę i przepisami,
- d) obmiary powykonawcze,
- e) protokoły odbiorów międzyoperacyjnych,
- f) protokoły odbiorów technicznych-częściowych,
- g) protokoły wykonanych badań odbiorczych,
- h) dokumenty dopuszczające do stosowania w budownictwie wyroby budowlane, z których wykonano instalacje,
- i) dokumenty wymagane dla urządzeń podlegających odbiorom technicznym,

- j) instrukcje obsługi i gwarancje wbudowanych wyrobów,
- k) instrukcję obsługi instalacji.

W ramach odbioru końcowego należy:

- a) sprawdzić czy instalacja jest wykonana zgodnie z projektem powykonawczym,
- b) sprawdzić zgodność wykonania odbieranej instalacji z wymaganiami określonymi w odpowiednich punktach SST, a w przypadku odstępstw, sprawdzić w dzienniku budowy uzasadnienie konieczności wprowadzenia odstępstwa,
- c) sprawdzić protokoły odbiorów międzyoperacyjnych,
- d) sprawdzić protokoły odbiorów technicznych częściowych,
- e) sprawdzić protokoły zawierające wyniki badań odbiorczych,
- f) uruchomić instalację, sprawdzić osiąganie zakładanych parametrów.

Odbiór końcowy kończy się protokołarnym przejęciem instalacji do użytkowania lub protokołarnym stwierdzeniem braku przygotowania instalacji do użytkowania, wraz z podaniem przyczyn takiego stwierdzenia. Protokół odbioru końcowego nie powinien zawierać postanowień warunkowych.

W przypadku zakończenia odbioru protokołarnym stwierdzeniem braku przygotowania instalacji do użytkowania, po usunięciu przyczyn takiego stwierdzenia, należy przeprowadzić ponowny odbiór instalacji. W ramach odbioru ponownego należy ponadto sprawdzić czy w czasie pomiędzy odbiorami elementy instalacji nie uległy destrukcji spowodowanej korozją, zamarznięciem wody instalacyjnej lub innymi przyczynami.

## 9. PRZEPISY ZWIĄZANE

- |                  |   |
|------------------|---|
| PN-81/B-10700/00 | Instalacje wewnętrzne wodociągowe i kanalizacyjne. Wymagania i badania przy odbiorze. Wspólne wymagania i badania   |
| PN-81/B-10700/01 | Instalacje wewnętrzne wodociągowe i kanalizacyjne. Wymagania i badania przy odbiorze. Instalacje kanalizacyjne"   |
| PN-84/B-01701    | Instalacje wewnętrzne wodociągowe i kanalizacyjne. Oznaczenia na rysunkach  |
| PN-92/B-01707    | Instalacje kanalizacyjne. Wymagania w projektowaniu   |
| PN-80/C-89205    | Rury kanalizacyjne z nieplastyfikowanego polichlorku winylu   |
| PN-80/C-89203    | Kształtki kanalizacyjne z nieplastyfikowanego polichlorku winylu  |
| PN-92/B-10735    | Kanalizacja. Przewody kanalizacyjne. Wymagania i badania przy odbiorze."  |
| [1]              | Wymagania techniczne COBRI INSTAL – zeszyt 12 „Warunki techniczne wykonania i odbioru instalacji kanalizacyjnych”.  |
| [2]              | Rozporządzenie Ministra Infrastruktury z dn. 12 kwietnia 2002 w sprawie warunków technicznych, jakim powinny odpowiadać budynki i ich usytuowanie (Dz.U. Nr 75/2002 poz.690 z późn. zm.), |
| [3]              | „Warunki Techniczne Wykonania i Odbioru Rurociągów z Tworzyw Sztucznych" wyd. SGGiK, 1994 r.  |

SST-03 INSTALACJA OGRZEWcza I CIEPŁA TECHNOLOGICZNEGO  
KOD CPV: 45330000, 45320000

## SPIS TREŚCI

<b>1. WSTĘP</b> .....	<b>196</b>
1.1. Przedmiot SST.....	196
1.2. Zakres stosowania SST .....	196
1.3. Określenia podstawowe .....	196
1.4. Ogólne wymagania dotyczące robót .....	196
<b>2. MATERIAŁY</b> .....	<b>196</b>
2.1. Warunki ogólne stosowania materiałów .....	196
2.2. Wymagania szczegółowe dla materiałów .....	197
2.3. Składowanie materiałów.....	197
<b>3. SPRZĘT</b> .....	<b>197</b>
3.1. Ogólne wymagania dotyczące sprzętu .....	197
<b>4. TRANSPORT</b> .....	<b>197</b>
<b>5. WYKONANIE ROBÓT</b> .....	<b>197</b>
5.1. Ogólne zasady wykonania Robót .....	197
5.2. Szczegółowe zasady wykonywania robót.....	198
<b>6. KONTROLA JAKOŚCI ROBÓT</b> .....	<b>201</b>
6.1. Zakres badań prowadzonych w czasie budowy.....	201
<b>7. PRZEDMIAR ROBÓT</b> .....	<b>205</b>
<b>8. ODBIÓR ROBÓT</b> .....	<b>205</b>
8.1. Odbiór międzyoperacyjny robót poprzedzających wykonanie instalacji.....	205
8.2. Odbiór techniczny - końcowy instalacji .....	206
<b>9. PRZEPISY ZWIĄZANE</b> .....	<b>207</b>

## **1. WSTĘP**

### **1.1. Przedmiot SST**

Przedmiotem niniejszej Szczegółowej Specyfikacji Technicznej są wymagania dotyczące wykonania i odbioru instalacji ogrzewczej i ciepła technologicznego dla zadania: „**Projekt budowy hali sportowej z przebudową sieci infrastruktury technicznej oraz rozbudową obiektu techniczno – socjalnego i budową niezbędnej infrastruktury w Pruszczu**”.

### **1.2. Zakres stosowania SST**

Szczegółowa Specyfikacja Techniczna jest stosowana jako dokument przetargowy i kontraktowy przy zlecaniu i realizacji robot wymienionych w pkt. 1.1.

### **1.3. Określenia podstawowe**

Określenia podane w niniejszej SST są zgodne z aktualnymi normami i obowiązującymi przepisami.

### **1.4. Ogólne wymagania dotyczące robót**

Wykonawca robót jest odpowiedzialny za jakość ich wykonania oraz zgodność z Dokumentacją Projektową, SST, obowiązującymi normami i poleceniami Inspektora Nadzoru.

## **2. MATERIAŁY**

### **2.1. Warunki ogólne stosowania materiałów**

Przy wykonywaniu robót budowlanych należy stosować wyroby budowlane, które zostały dopuszczone do obrotu i powszechnego lub jednostkowego stosowania w budownictwie.

Wyroбами dopuszczonymi do obrotu i powszechnego stosowania w budownictwie są właściwie oznaczone:

- wyroby budowlane dla których wydano certyfikat na znak bezpieczeństwa, wykazujący, że zapewniono zgodność z kryteriami technicznymi określonymi na podstawie Polskich Norm, aprobat technicznych oraz właściwych przepisów i dokumentów technicznych - w odniesieniu do wyrobów podlegających tej certyfikacji,
- wyroby budowlane dla których dokonano oceny zgodności i wydano certyfikat zgodności lub deklarację zgodności z Polską Normą lub z aprobatą techniczną, mające istotny wpływ na spełnienie co najmniej jednego z wymagań podstawowych - w odniesieniu do wyrobów nie objętych certyfikacją na znak bezpieczeństwa,
- wyroby budowlane umieszczone w wykazie wyrobów nie mających istotnego wpływu na spełnianie wymagań podstawowych oraz wyrobów wytwarzanych i stosowanych według tradycyjnie uznanych zasad sztuki budowlanej,
- wyroby budowlane oznaczone znakowaniem CE, dla których zgodnie z odrębnymi przepisami dokonano oceny zgodności ze zharmonizowaną normą europejską wprowadzoną do zbioru Polskich Norm, z europejską aprobatą techniczną lub krajową specyfikacją techniczną państwa członkowskiego Unii Europejskiej uznaną przez Komisję Europejską za zgodną z wymaganiami podstawowymi,
- wyroby budowlane znajdujące się w określonym przez Komisję Europejską wykazie wyrobów mających niewielkie znaczenie dla zdrowia i bezpieczeństwa, dla których producent wydał deklarację zgodności z uznanymi regułami sztuki budowlanej,
- dopuszczone do jednostkowego stosowania w obiekcie budowlanym są wyroby budowlane wykonane według indywidualnej dokumentacji technicznej sporządzonej

przez projektanta obiektu lub z nim uzgodnionej, dla których dostawca wydał oświadczenie wskazujące, że zapewniono zgodność wyrobu z tą dokumentacją oraz z przepisami i obowiązującymi normami.

## **2.2. Wymagania szczegółowe dla materiałów**

Zgodnie z dokumentacją projektową.

## **2.3. Składowanie materiałów**

Składowanie materiałów powinno odbywać się w warunkach zapobiegających zniszczeniu, uszkodzeniu lub pogorszeniu ich własności technicznych.

## **3. SPRZĘT**

### **3.1. Ogólne wymagania dotyczące sprzętu**

Wykonawca przystępujący do Robót związanych z instalacją ogrzewczą winien wykazać się możliwością korzystania z następujących maszyn i sprzętu, gwarantujących jakość robót:

- Piły elektryczne,
- Spawarka elektryczna wirująca 300A,
- Zestaw spawalniczy gazowy,
- Gwintownice do rur,
- Giętarki do rur,
- Wiertarki,
- Rusztowania,
- Samochód dostawczy do 0,9 t,
- Ciągnik kołowy 37 kW,
- Przyczepa skrzyniowa 3,5 t.
- Samochód skrzyniowy do 5,0 t.

## **4. TRANSPORT**

Materiały mogą być przewożone dowolnymi środkami transportu. Urządzenia transportowe powinny być odpowiednio przystosowane do przewozu elementów, konstrukcji itp. niezbędnych do wykonania robót. Przewożone środkami transportu elementy powinny być zabezpieczone przed ich uszkodzeniem, przemieszczaniem i w opakowaniach zgodnych wymaganiami producenta. Zaleca się dostarczanie materiałów do stanowisk montażowych bezpośrednio przed ich montażem w celu uniknięcia dodatkowego transportu wewnętrznego z magazynu budowy.

## **5. WYKONANIE ROBÓT**

### **5.1. Ogólne zasady wykonania Robót**

Instalacja ogrzewcza powinna zapewnić obiektowi budowlanemu, w którym ją wykonano, możliwość spełnienia wymagań podstawowych dotyczących w szczególności:

- bezpieczeństwa konstrukcji,
- bezpieczeństwa pożarowego,
- bezpieczeństwa użytkowania,
- odpowiednich warunków higienicznych i zdrowotnych oraz ochrony środowiska,
- ochrony przed hałasem i drganiami,
- oszczędności energii i odpowiedniej izolacyjności cieplnej przegród.

Instalacja powinna być wykonana zgodnie z projektem oraz przy spełnieniu we właściwym zakresie wymagań powołanych przepisów techniczno - budowlanych, a także zgodnie

z zasadami wiedzy technicznej.

Ponadto zgodnie z art. 5 ust. 1 ustawy Prawo budowlane omawiana instalacja powinna być wykonana przy wzięciu pod uwagę przewidywanego okresu użytkowania, w sposób umożliwiający zapewnienie prawidłowego użytkowania instalacji, zgodnej z przeznaczeniem obiektu i założeniami projektu oraz we właściwym zakresie zgodnym z wymaganiami przepisów techniczno-budowlanych dotyczących warunków technicznych użytkowania obiektów budowlanych.

## **5.2. Szczegółowe zasady wykonywania robót**

### **5.2.1. Prowadzenie przewodów instalacji grzewczych w obiekcie**

- Przewody poziome powinny być prowadzone ze spadkiem tak, żeby w najniższych miejscach załamań przewodów zapewnić możliwość odwadniania instalacji, a w najwyższych miejscach załamań przewodów możliwość odpowietrzania instalacji. Dopuszcza się możliwość układania odcinków przewodów bez spadku, jeżeli prędkość przepływu wody zapewni ich samoodpowietrzenie, a opróżnianie z wody jest możliwe przez przedmuchanie sprężonym powietrzem.
- Przewody poziome prowadzone przy ścianach, na lub pod stropami itp. powinny spoczywać na podporach stałych (w uchwytych) i ruchomych (w uchwytych, na wspornikach, zawieszonych itp.) usytuowanych w odstępach nie mniejszych niż wynika to z wymagań dla materiału, z którego wykonane są rury.
- Przewody układane w zakrywanych bruzdach ściennych i w szluchcie podłogowej powinny być układane zgodnie z projektem wykonawczym. Trasy przewodów powinny być zinwentaryzowane i naniesione w dokumentacji technicznej powykonawczej.
- Przewody należy prowadzić w sposób zapewniający właściwą kompensację-wydłużeń cieplnych (z maksymalnym wykorzystaniem możliwości samokompensacji),
- Przewody należy prowadzić w sposób umożliwiający wykonanie izolacji cieplnej.
- Nie dopuszcza się prowadzenia przewodów bez stosowania kompensacji wydłużeń cieplnych.
- Przewody zasilający i powrotny, prowadzone obok siebie, powinny być ułożone równolegle.
- Przewody pionowe należy prowadzić tak, aby maksymalne odchylenie od pionu nie przekroczyło 1 cm na kondygnację.
- Oba przewody pionu dwururowego należy układać zachowując stałą odległość między osiami wynoszącą min. 8 cm ( $\pm 0,5$  cm) - uwzględniając grubość izolacji - przy średnicy pionu nie przekraczającej DN 40. Odległość między przewodami pionu o większej średnicy powinna być taka, aby możliwy był dogodny montaż tych przewodów.
- Przewód zasilający pionu dwururowego powinien się znajdować z prawej strony, powrotny zaś z lewej (dla patrzącego na ścianę).
- W przypadku pionów dwururowych, obejście pionów gałązkami grzejnikowymi należy wykonać od strony pomieszczenia.
- Przewody poziome wody grzejnej należy prowadzić powyżej przewodów instalacji wody zimnej.

### **5.2.2. Podpory**

- Konstrukcja i rozmieszczenie podpór powinny umożliwić łatwy i trwały montaż przewodu,

a konstrukcja i rozmieszczenie podpór przesuwnych powinny zapewnić swobodny, poosiowy przesuw przewodu.

- Maksymalny odstęp między podporami przewodów instalacji ogrzewczej - wg Warunków technicznych COBRTI INSTAL - Zeszyt 6 - Warunki techniczne wykonania i odbioru instalacji ogrzewczych.

### 5.2.3. Tuleje ochronne

- Przy przejściach rurą przez przegrodę budowlaną (np. przewodem poziomym przez ścianę, a przewodem pionowym przez strop), należy stosować tuleje ochronne.
- W tulei ochronnej nie może znajdować się żadne połączenie rury.
- Tuleja ochronna powinna być rurą o średnicy wewnętrznej większej od średnicy zewnętrznej rury przewodu:
  - a) co najmniej o 2 cm, przy przejściu przez przegrodę pionową,
  - b) co najmniej o 1 cm, przy przejściu przez strop.
- Tuleja ochronna powinna być dłuższa niż grubość przegrody pionowej o około 5 cm z każdej strony, a przy przejściu przez strop powinna wystawać około 2 cm powyżej posadzki. Nie dotyczy to tulei ochronnych na rurach przyłączy grzejnikowych (gałązek), których wylot ze ściany powinien być osłonięty tarczką ochronną.
- Przestrzeń między rurą przewodu a tuleją ochronną powinna być wypełniona materiałem trwale plastycznym nie działającym korozyjnie na rurę, umożliwiającym jej wzdluzne przemieszczanie się i utrudniającym powstanie w niej naprężeń ścinających.
- Przepust instalacyjny w tulei ochronnej w elementach oddzielenia przeciwpożarowego powinien być wykonany w sposób zapewniający przepustowi odpowiednią klasę odporności ogniowej (szczelności ogniowej E; izolacyjności ogniowej I) wymaganą dla tych elementów, zgodnie z rozwiązaniem szczegółowym znajdującym się w projekcie wykonawczym.
- Przepust instalacyjny w tulei ochronnej, wykonany w zewnętrznej ścianie budynku poniżej poziomu terenu, powinien być wykonany w sposób zapewniający przepustowi uzyskanie gazoszczelności i wodoszczelności.
- Przejście rurą w tulei ochronnej przez przegrodę nie powinno być podporą przesuwą tego przewodu.

### 5.2.4. Montaż armatury i pomp

- Armatura powinna odpowiadać warunkom pracy (ciśnienie, temperatura) instalacji, w której jest zainstalowana.
- Przed instalowaniem armatury należy usunąć z niej zaślepienia i ewentualne zanieczyszczenia.
- Armatura, po sprawdzeniu prawidłowości działania, powinna być instalowana tak, żeby była dostępna do obsługi i konserwacji.
- Armaturę na przewodach należy tak instalować, żeby kierunek przepływu wody instalacyjnej był zgodny z oznaczeniem kierunku przepływu na armaturze.
- Armatura na przewodach powinna być zamocowana do przegród lub konstrukcji wsporczych przy użyciu odpowiednich wsporników, uchwytów lub innych trwałych podparć.

- Armatura spustowa powinna być instalowana w najniższych punktach instalacji oraz na podejściach pionów przed elementem zamykającym armatury odcinającej (od strony pionu), dla umożliwienia opróżniania poszczególnych pionów z wody, po ich odcięciu. Armatura spustowa powinna być lokalizowana w miejscach łatwo dostępnych i być zaopatrzona w złączkę do węża w sposób umożliwiający gromadzenie wody usuwanej z instalacji w zbiornikach (stałych lub przenośnych) wykonanych z materiału (tworzywa sztucznego) nie powodującego zanieczyszczenia wody.
- Pompy hermetyczne (bezdławnicowe) należy instalować na prostych odcinkach przewodów w osi rurociągu tak, aby oś silnika była w położeniu poziomym natomiast elektryczna skrzynka przyłączeniowa pompy nie powinna znajdować się pod silnikiem. W przypadku, gdy konstrukcja pompy dopuszcza pracę przy pionowym położeniu osi, silnik pompy powinien znajdować się nad pompą.
- Rurociągi przyłączeniowe pompy lub kolektory zestawu pompowego powinny być mocowane do wsporników lub konstrukcji wsporczych uchwytyami elastycznymi.
- Podłączenia króćców tłocznych pomp wirowych do rurociągów powinny być wykonywane przy użyciu elastycznych łączników amortyzujących. Warunek ten nie dotyczy pomp hermetycznych o mocy silnika  $< 100$  W. W przypadku zestawu pomp (w tym bliźniaczych) pracujących cyklicznie (przełączanych automatycznie) zaleca się stosowanie łączników amortyzacyjnych także na króćcach ssawnych.
- Zawory regulacyjne sterowane automatycznie powinny być montowane w położeniu zgodnym z instrukcją montażu producenta. Zawory regulacyjne z siłownikami elektrycznymi nie powinny być montowane w pozycji z siłownikiem skierowanym do dołu (siłownik pod zaworem).
- Nie należy montować aparatury i armatury regulacyjnej i pomiarowej pod rurociągami wody zimnej, pod odpowietrznikami automatycznymi, a także w pobliżu wylotów króćców spustowych wody z rurociągów węzła, zaworów bezpieczeństwa itp.

#### **5.2.5. Zabezpieczenie antykorozyjne zewnętrzne przewodów i innych elementów instalacji**

Zabezpieczenie antykorozyjne zewnętrzne przewodów i innych elementów instalacji wykonanych ze stali węglowej, powinno być wykonane w zakresie i w sposób określony w projekcie wykonawczym instalacji.

#### **5.2.6. Izolacja cieplna**

- Przewody instalacji ogrzewczej należy izolować cieplnie zgodnie z wytycznymi zawartymi w projekcie wykonawczym.
- Armatura instalacji powinna być izolowana cieplnie, jeżeli wymaganie to wynika z projektu wykonawczego tej instalacji.
- Wykonywanie izolacji cieplnej należy rozpocząć po uprzednim przeprowadzeniu wymaganych prób szczelności, wykonaniu wymaganego zabezpieczenia antykorozyjnego powierzchni przeznaczonych do zaizolowania oraz po potwierdzeniu prawidłowości wykonania powyższych robót protokołem odbioru.
- Materiał, z którego będzie wykonana izolacja cieplna, jego grubość oraz rodzaj płaszcza osłaniającego, powinny być zgodne z projektem wykonawczym
- Materiały przeznaczone do wykonywania izolacji cieplnej powinny być suche, czyste i nie

uszkodzone, a sposób składowania materiałów na stanowisku pracy powinien wykluczać możliwość ich zawilgocenia lub uszkodzenia.

- Powierzchnia, na której jest wykonywana izolacja cieplna powinna być czysta i sucha. Nie dopuszcza się wykonywania izolacji cieplnych na powierzchniach zanieczyszczonych ziemią, cementem, smarami itp. oraz na powierzchniach z niecałkowicie wyschniętą lub uszkodzoną powłoką antykorozyjną.
- Zakończenia izolacji cieplnej powinny być zabezpieczone przed uszkodzeniem lub zawilgoceniem.
- Izolacja cieplna powinna być wykonana w sposób zapewniający nierozprzestrzenianie się ognia.

#### **5.2.7. Oznaczenie**

Przewody, armatura i urządzenia, po ewentualnym wykonaniu zewnętrznej ochrony antykorozyjnej i wykonaniu izolacji cieplnej, należy oznaczyć zgodnie z przyjętymi zasadami oznaczania podanymi w projekcie wykonawczym i uwzględnionymi w instrukcji obsługi danej instalacji.

### **6. KONTROLA JAKOŚCI ROBÓT**

#### **6.1. Zakres badań prowadzonych w czasie budowy**

##### **6.1.1. Badanie odbiorcze szczelności instalacji**

- Warunki wykonania badania szczelności

Badanie szczelności należy przeprowadzać przed zakryciem bruzd i kanałów, przed pomalowaniem elementów instalacji oraz przed wykonaniem izolacji cieplnej.

Jeżeli postęp robót budowlanych wymaga zakrycia bruzd i kanałów, w których zmontowano część przewodów instalacji, przed całkowitym zakończeniem montażu całej instalacji, wówczas badanie szczelności należy przeprowadzić na zakrywanej jej części, w ramach odbiorów częściowych. Badanie szczelności powinno być przeprowadzone wodą. Podczas odbiorów częściowych instalacji, w przypadkach uzasadnionych możliwością zamarznięcia instalacji lub spowodowania nadmiernej jej korozji, dopuszcza się wykonanie badania szczelności sprężonym powietrzem. Podczas badania szczelności zabrania się, nawet krótkotrwałego podnoszenia ciśnienia ponad wartość ciśnienia próbnego. Podczas badania szczelności instalacja powinna być odłączona od źródła ciepła/chłodu lub źródło ciepła/chłodu powinno być skutecznie zabezpieczone przed uruchomieniem.

- Przygotowanie do badania szczelności wodą zimną

Przed przystąpieniem do badania szczelności wodą, instalacja (lub jej część) podlegająca badaniu, powinna być skutecznie wypłukana wodą. Czynność tę należy wykonywać przy dodatniej temperaturze zewnętrznej, a budynek, w którym jest instalacja nie może być przemarznięty. Podczas płukania wszystkie zawory przelotowe, przewodowe i grzejnikowe powinny być całkowicie otwarte, natomiast zawory obejściowe całkowicie zamknięte. Przed napełnieniem wodą instalacji wyposażanej w odpowietrzniki automatyczne i nie wypłukanej, nie należy wkręcać kompletnych automatycznych odpowietrzników, lecz jedynie ich zawory stopowe. Do chwili skutecznego wypłukania instalacja taka powinna być odpowietrzana poprzez ręczne otwieranie zaworów

stopowych. Zaleca się połączenie, z elementem otwierającym zawór stopowy, węża elastycznego, umożliwiającego odprowadzenie wody płuczącej do przenośnego zbiornika lub kanalizacji. Dopiero po skutecznym wypłukaniu instalacji, w zawór stopowy należy wkręcić automatyczny odpowietrznik. Bezpośrednio po płukaniu należy instalację napęlnić wodą, uwzględniając jednocześnie potrzebę zastosowania odpowiedniego inhibitora korozji, jeżeli wyniki badania wody stosowanej do napełniania i uzupełniania instalacji oraz użyte materiały instalacyjne wymagają wprowadzenia go do instalacji (Wymagania techniczne COBRTI INSTAL - zeszyt 6 - tab. 12) Należy od instalacji odłączyć naczynie wzbiorcze, zaślepić rurę wzbiorczą. Po napełnieniu instalacji wodą zimną i po dokładnym jej odpowietrzeniu należy, przy ciśnieniu statycznym słupa wody, dokonać starannego przeglądu instalacji (szczególnie połączeń i dławnic), w celu sprawdzenia, czy nie występują przecieki wody lub roszenie i czy instalacja jest przygotowana do rozpoczęcia badania szczelności.

Instalację lub jej część, która po napełnieniu wodą nie będzie uruchomiona przed okresem występowania ujemnej temperatury zewnętrznej, zaleca się alternatywnie:

- a) zabezpieczyć przed skutkami zamarznięcia przez zastosowanie wody instalacyjnej ze środkiem obniżającym temperaturę jej zamarzania i nie oddziaływującym szkodliwie na elementy instalacji,
- b) nie wyposażać w grzejniki, zastępując je grzejnikowymi szablonami montażowymi z odpowietrznikami miejscowymi, co po badaniu umożliwi spuszczenie wody z instalacji przy minimalizacji skutków korozji.

- Przebieg badania szczelności wodą zimną

Do instalacji należy podłączyć ręczną pompę do badania szczelności. Pompa powinna być wyposażona w zbiornik wody, zawory odcinające, zawór zwrotny i spustowy. Podczas badania powinien być używany cechowany manometr tarczowy (średnica tarczy minimum 150 mm) o zakresie o 50 % większym od ciśnienia próbnego i działce elementarnej:

- a) 0,1 bar przy zakresie do 10 bar,
- b) 0,2 bar przy zakresie wyższym.

Badanie szczelności instalacji wodą możemy rozpocząć po okresie co najmniej jednej doby od stwierdzenia jej gotowości do takiego badania i nie wystąpienia w tym czasie przecieków wody lub roszenia.

Po potwierdzeniu gotowości zładu do podjęcia badania szczelności należy zwiększyć ciśnienie w instalacji za pomocą pompy do badania szczelności, kontrolując jego wartość w najniższym punkcie instalacji.

Wartość ciśnienia próbnego należy przyjmować na podstawie tablicy 9, a badanie należy przeprowadzić zgodnie z warunkami podanymi odpowiednio w tablicach 10 i 11 Wymagań technicznych COBRTI INSTAL - zeszyt 6.

Co najmniej trzy godziny przed i podczas badania, temperatura otoczenia powinna być taka sama (różnica temperatury nie powinna przekraczać +/- 3 K) i nie powinno występować promieniowanie słoneczne.

Po przeprowadzeniu badania szczelności wodą zimną, powinien być sporządzony protokół badania określający ciśnienie próbne, przy którym było wykonywane badanie,

oraz stwierdzenie, czy badania przeprowadzono i zakończono z wynikiem pozytywnym, czy z wynikiem negatywnym. W protokole należy jednoznacznie zidentyfikować tę część instalacji, która była objęta badaniem szczelności.

- Badanie szczelności instalacji sprężonym powietrzem

Badanie szczelności instalacji można przeprowadzić nie zawierającym oleju.

Wartość ciśnienia badania szczelności instalacji nie powinno przekraczać 3 bar.

Podczas badania powinien być używany cechowany manometr tarczowy (średnica tarczy minimum 150 mm) o zakresie o 50 % większym od ciśnienia próbnego i działce elementarnej 0,1 bar.

Sprężarka, używana podczas badania szczelności instalacji powietrzem, powinna być wyposażona w zawór bezpieczeństwa, którego otwarcie nastąpi przy przekroczeniu wartości ciśnienia badania szczelności o nie więcej niż 10 %.

Podczas badania szczelności instalacji sprężonym powietrzem należy zwrócić szczególną uwagę na niebezpieczeństwo wynikające z zagrożenia wypadkiem, spowodowanym możliwością wypchnięcia przez sprężone powietrze elementu instalacji (np. nie należy stosować jako zaślepek wciskanych korków z tworzywa sztucznego).

W przypadku ujawnienia się podczas badania nieszczelności instalacji można je lokalizować akustycznie lub z użyciem roztworu pianącego.

Podczas dokonywania odczytów wskazań manometru na początku i na końcu badania oraz w okresie co najmniej pół godziny przed odczytem, temperatura otoczenia powinna być taka sama (różnica temperatury nie powinna przekraczać 3 K) i nie powinno występować promieniowanie słoneczne.

Warunkami uznania wyników badania za pozytywne jest nie wykazanie przez manometr spadku ciśnienia oraz nie stwierdzenie nieszczelności instalacji.

Po przeprowadzeniu badania szczelności sprężonym powietrzem, powinien być sporządzony protokół badania określający ciśnienie próbne, przy którym było wykonywane badanie, czas trwania badania, oraz stwierdzenie, czy badania przeprowadzono i zakończono z wynikiem pozytywnym, czy z wynikiem negatywnym. W protokole należy jednoznacznie zidentyfikować tę część instalacji, która była objęta badaniem szczelności. Jeżeli wynik badania był negatywny, w protokole należy określić termin, w którym instalacja ogrzewania powinna być przedstawiona do ponownych badań.

Po zakończeniu badania szczelności na zimno należy:

- ponownie dołączyć instalację do źródła ciepła/chłodu (jeżeli była odłączona),
- podłączyć naczynie wzbiornicze,
- sprawdzić napełnienie instalacji wodą oraz sprawdzić czy ciśnienie początkowe w naczyniu, wzbiorniczym jest zgodne z dokumentacją,
- uruchomić pompy obiegowe.

Następnie przeprowadzić badanie działania na zimno, to znaczy we wskazanych w projekcie punktach instalacji, sprawdzić zgodność wartości ciśnienia i różnicy ciśnienia z wartościami zaprojektowanymi.

Po przeprowadzeniu badań powinien być sporządzony protokół zawierający wyniki badań. Jeżeli wynik badania był negatywny, w protokole należy określić termin, w którym instalacja powinna być przedstawiona do ponownych badań.

### **6.1.2. Badania odbiorcze zabezpieczeń antykorozyjnych powierzchni zewnętrznych instalacji**

Badania odbiorcze zabezpieczeń antykorozyjnych powierzchni zewnętrznych instalacji powinny być przeprowadzone po całkowitym zakończeniu wykonywania zabezpieczeń antykorozyjnych, a przed wykonaniem izolacji cieplnej i zakryciem przewodów. Polegają one na porównaniu jakości wykonanego zabezpieczenia z wymaganiami określonymi w dokumentacji technicznej instalacji. Podczas odbioru należy ocenić, wygląd zewnętrzny izolacji i ich szczelność.

Po przeprowadzeniu badań powinien być sporządzony protokół zawierający wyniki badań. Jeżeli wynik badania był negatywny, w protokole należy określić termin, w którym instalacja powinna być przedstawiona do ponownych badań.

### **6.1.3. Badania armatury przy odbiorze instalacji**

- Badania armatury odcinającej

Badania armatury odcinającej, przy odbiorze instalacji, obejmują sprawdzenie:

- a) doboru armatury, co wykonuje się przez jej identyfikację i porównanie z projektem wykonawczym,
- b) szczelność połączeń armatury,
- c) poprawność i szczelność montażu głowicy armatury.

Z przeprowadzonych badań odbiorczych należy sporządzić protokół. Jeżeli wynik badania był negatywny, w protokole należy określić termin, w którym armatura powinna być przedstawiona do ponownych badań.

### **6.1.4. Badania odbiorcze odpowietrzenia instalacji**

Podczas badania odbiorczego odpowietrzenia należy sprawdzić, czy w instalacji z armaturą automatycznej regulacji odpowietrzanie odbywa się przez urządzenia do odpowietrzania miejscowego. Następnie, po co najmniej dwóch dobach ciągłego działania instalacji na gorąco można przeprowadzić badanie odbiorcze skuteczności odpowietrzania instalacji.

Po przeprowadzeniu badań powinien być sporządzony protokół zawierający wyniki badań. Jeżeli wynik badania był negatywny, w protokole należy określić termin, w którym instalacja powinna być przedstawiona do ponownych badań.

### **6.1.5. Badania odbiorcze oznakowania instalacji**

Badanie odbiorcze oznakowania instalacji ogrzewczej polega na sprawdzeniu czy poszczególne odgałęzienia przewodów, przewody zasilające i odpowiadające im przewody powrotne, rozdzielacze, pompy, armatura przewodowa itp, są czytelnie oznakowane w sposób widoczny, trwały i odpowiadający oznakowaniu na schematach instrukcji obsługi.

Po przeprowadzeniu badań powinien być sporządzony protokół zawierający wyniki badań. Jeżeli wynik badania był negatywny, w protokole należy określić termin, w którym instalacja powinna być przedstawiona do ponownych badań.

### **6.1.6. Badania odbiorcze zabezpieczenia instalacji ogrzewczej przed przekroczeniem granicznych wartości ciśnienia i temperatury**

Badania odbiorcze zabezpieczenia instalacji ogrzewczej przed przekroczeniem granicznych wartości ciśnienia i temperatury należy przeprowadzić zgodnie z wymaganiami normy PN-B-02419.

Po przeprowadzeniu badań powinien być sporządzony protokół zawierający wyniki badań. Jeżeli wynik badania był negatywny, w protokole należy określić termin, w którym instalacja powinna być przedstawiona do ponownych badań.

### **6.1.7. Badania odbiorcze poprawności działania i szczelności na gorąco instalacji ogrzewczej**

- Prowadzenie badania

Przed przystąpieniem do badania należy sprawdzić czy wykonane przegrody zewnętrzne budynku spełniają wymagania ochrony cieplnej. Należy sprawdzić szczelność okien i drzwi oraz spowodować usunięcie zauważonych usterek. Istotne spostrzeżenia powinny być udokumentowane wpisem do dziennika budowy, a ich wpływ na warunki regulacji uwzględnione w protokóle odbioru. Badanie działania i szczelności na gorąco należy przeprowadzić:

- a) po uzyskaniu pozytywnego wyniku badania szczelności na zimno,
  - b) po uzyskaniu pozytywnych wyników badań zabezpieczenia instalacji,
  - c) po przeprowadzeniu regulacji montażowej i eksploatacyjnej w niezbędnym zakresie,
- Badanie działania i szczelności na gorąco należy przeprowadzić po uruchomieniu źródła ciepła, w miarę możliwości przy najwyższych parametrach roboczych czynnika grzejącego, lecz nie przekraczających parametrów obliczeniowych.

Przed przystąpieniem do badania działania i szczelności na gorąco, budynek powinien być ogrzewany co najmniej przez trzy doby.

Podczas badania działania i szczelności na gorąco należy dokonać oględzin wszystkich połączeń, uszczelnień, dławnic itp. oraz skontrolować zdolność wydłużania kompensatorów. Wszystkie zauważone nieszczelności i inne usterki należy usunąć. Wynik badania uważa się za pozytywny, jeśli cała instalacja nie wykazuje przecieków ani roszczenia, a po ochłodzeniu nie stwierdzono uszkodzeń i innych trwałych odkształceń.

Po przeprowadzeniu badań powinien być sporządzony protokół zawierający wyniki badań. Jeżeli wynik badania był negatywny, w protokóle należy określić termin, w którym instalacja powinna być przedstawiona do ponownych badań.

- Pomiary i regulacja

Podczas dokonywania odbioru poprawności działania instalacji, pomiary należy wykonywać w sposób określony w Wymaganiach technicznych COBRTI INSTAL - zeszyt 6 oraz powołanych normach i rozporządzeniach.

## **7. PRZEDMIAR ROBÓT**

Jednostką obmiaru jest: mb, sztuka, komplet.

## **8. ODBIÓR ROBÓT**

### **8.1. Odbiór międzyoperacyjny robót poprzedzających wykonanie instalacji**

Odbiory międzyoperacyjne są elementem kontroli jakości robót poprzedzających wykonywanie instalacji i w szczególności powinny im podlegać prace, których wykonanie ma istotne znaczenie dla realizowanej instalacji, np. ma nieodwracalny wpływ na zgodne z projektem i prawidłowe wykonanie elementów tej instalacji.

Odbiory międzyoperacyjne należy dokonywać szczególnie, jeżeli dalsze roboty będą wykonywane przez innych pracowników.

Odbiory między operacyjne należy przeprowadzać, przykładowo w stosunku do następujących rodzajów robót:

- a) wykonanie przejść dla przewodów przez ściany i stropy - umiejscowienie i wymiary otworu,

- b) wykonanie bruzd w ścianach - wymiary bruzdy; czystość bruzdy; w przypadku odcinka pionowego instalacji - zgodność kierunku bruzdy z pionem; w przypadku odcinka poziomego instalacji – zgodność kierunku bruzdy z projektowanym spadkiem; w przypadku odcinka instalacji w przegrodzie zewnętrznej - projektowana izolacja cieplna bruzdy.

Po dokonaniu odbioru międzyoperacyjnego należy sporządzić protokół stwierdzający jakość wykonania robót oraz potwierdzający ich przydatność do prawidłowego wykonania instalacji. W protokole należy jednoznacznie identyfikować miejsca i zakres robót objętych odbiorem.

W przypadku negatywnej oceny jakości wykonania robót albo ich przydatności do prawidłowego wykonania instalacji, w protokole należy określić zakres i termin wykonania prac naprawczych lub uzupełniających. Po wykonaniu tych prac należy ponownie dokonać odbioru międzyoperacyjnego.

### **8.2. Odbiór techniczny - końcowy instalacji**

Instalacja powinna być przedstawiona do odbioru technicznego – końcowego po spełnieniu następujących warunków:

- a) zakończono wszystkie roboty montażowe przy instalacji, łącznie z wykonaniem izolacji cieplnej,
- b) instalację wyflukano, napełniono wodą i odpowietrzono,
- c) dokonano badań odbiorczych, z których wszystkie zakończyły się wynikiem pozytywnym,
- d) zakończono uruchamianie instalacji obejmujące w szczególności regulację montażową zapewniającą uzyskanie założonych parametrów czynników grzejnego (temperatura zasilania, przepływ, ciśnienie dyspozycyjne)
- e) zakończono roboty budowlane - konstrukcyjne, wykończeniowe i inne, mające wpływ na efekt ogrzewania/chłodzenia w pomieszczeniach obsługiwanych przez instalację i spełnienie wymagań w zakresie izolacyjności cieplnej i innych wymagań związanych z oszczędnością energii.

Przy odbiorze końcowym instalacji należy przedstawić następujące dokumenty:

- a) projekt powykonawczy instalacji (z naniesionymi ewentualnymi zmianami i uzupełnieniami dokonanymi w czasie budowy),
- b) dziennik budowy,
- c) potwierdzenie zgodności wykonania instalacji z projektem wykonawczym, warunkami pozwolenia na budowę i przepisami,
- d) obmiary powykonawcze,
- e) protokoły odbiorów międzyoperacyjnych,
- f) protokoły odbiorów technicznych-częściowych,
- g) protokoły wykonanych badań odbiorczych,
- h) dokumenty dopuszczające do stosowania w budownictwie wyroby budowlane, z których wykonano instalacje,
- i) dokumenty wymagane dla urządzeń podlegających odbiorom technicznym,
- j) instrukcje obsługi i gwarancje wbudowanych wyrobów,
- k) instrukcję obsługi instalacji.

W ramach odbioru końcowego należy:

- a) sprawdzić czy instalacja jest wykonana zgodnie z projektem powykonawczym,
- b) sprawdzić zgodność wykonania odbieranej instalacji z wymaganiami określonymi w odpowiednich punktach SST, a w przypadku odstępstw, sprawdzić w dzienniku budowy uzasadnienie konieczności wprowadzenia odstępstwa,
- c) sprawdzić protokoły odbiorów międzyoperacyjnych,
- d) sprawdzić protokoły odbiorów technicznych częściowych,
- e) sprawdzić protokoły zawierające wyniki badań odbiorczych,
- f) uruchomić instalację, sprawdzić osiągnięcie zakładanych parametrów.

Odbiór końcowy kończy się protokolarnym przejęciem instalacji do użytkowania lub protokolarnym stwierdzeniem braku przygotowania instalacji do użytkowania, wraz z podaniem przyczyn takiego stwierdzenia.

Protokół odbioru końcowego nie powinien zawierać postanowień warunkowych.

W przypadku zakończenia odbioru protokolarnym stwierdzeniem braku przygotowania instalacji do użytkowania, po usunięciu przyczyn takiego stwierdzenia należy przeprowadzić ponowny odbiór instalacji. W ramach odbioru ponownego należy ponadto sprawdzić czy w czasie pomiędzy odbiorami elementy instalacji nie uległy destrukcji spowodowanej korozją, zamarznięciem wody instalacyjnej lub innymi przyczynami.

## 9. PRZEPISY ZWIĄZANE

PN-EN 215:2002	Termostatyczne zawory grzejnikowe. Wymagania i badania
PN-EN 442-1:1999	Grzejniki. Wymagania i warunki techniczne
PN-EN 442-3:2001	Grzejniki. Ocena zgodności
<u>PN-B-02421:2000</u>	<u>Ogrzewnictwo i ciepłownictwo. Izolacja cieplna rurociągów, armatury i urządzeń. Wymagania i badania</u>
PN-B-02414:1999	Ogrzewnictwo i ciepłownictwo. Zabezpieczenie instalacji ogrzewań wodnych systemu zamkniętego z naczyniami wzbiorczymi przeponowymi. Wymagania
PN-91/B-02419	Ogrzewnictwo i ciepłownictwo. Zabezpieczenie instalacji ogrzewań wodnych systemów wodnych zamkniętych systemów ciepłowniczych. Badania
PN-91/B-02420	Ogrzewnictwo. Odpowietrzanie instalacji ogrzewań wodnych. Wymagania
PN-90/B-01430	Ogrzewnictwo. Instalacje centralnego ogrzewania. Terminologia
PN-C-04607:1993	Woda w instalacjach ogrzewania. Wymagania i badania dotyczące jakości wody
PN-90/M-75003	Armatura instalacji centralnego ogrzewania. Ogólne wymagania i badania
PN/H-74200:1998	Rury stalowe ze szwem gwintowane
PN-65/M-69013	Spawanie gazowe stali niskowęglowych i niskostopowych. Rowki do spawania
PN-75/M-69014	Spawanie łukowe elektrodami otulonymi stali węglowych i niskostopowych
PN-88/M-69420	Spawalnictwo. Druty lite do spawania i napawania stali
PN-70/N-01270.01	Wytyczne znakowania rurociągów. Postanowienia ogólne



SST – 04 INSTALACJA WENTYLACJI MECHANICZNEJ  
KOD CPV: 45330000; 45320000

## SPIS TREŚCI

<b>1. WSTĘP.....</b>	<b>211</b>
1.1 Przedmiot Szczegółowej Specyfikacji Technicznej .....	211
1.2 Zakres stosowania SST.....	211
1.3 Zakres robót objętych ST .....	211
1.4 Określenia podstawowe.....	211
<b>2. MATERIAŁY.....</b>	<b>213</b>
2.1 Wymagania ogólne.....	213
2.2 Wyroby dopuszczone do obrotu.....	213
2.3 Oświadczenia.....	213
2.4 Obowiązki kierownika budowy.....	214
2.5 Składowanie materiałów na placu budowy.....	214
2.6 Odbiór materiałów na budowie.....	214
<b>3. SPRZĘT .....</b>	<b>214</b>
<b>4. TRANSPORT .....</b>	<b>215</b>
4.1 Transport kanałów .....	215
4.2 Transport armatury .....	216
4.3 Transport central wentylacyjnych .....	216
<b>5. WYKONYWANIE ROBÓT .....</b>	<b>216</b>
5.1 Wymagania ogólne .....	216
5.2 Montaż przewodów .....	217
5.3 Montaż wentylatorów .....	218
5.4 Centrale wentylacyjne .....	218
5.5 Filtry powietrza.....	219
5.6 Nawiewniki, wywiewniki (kratki, nawiewniki, anemostaty, zawory wywiewne).....	219
5.7 Czerpnie/wyrzutnie.....	219
5.8 Przepustnice.....	219
5.9 Przewody freonowe .....	219
5.10 Agregaty skraplające .....	221
<b>6. KONTROLA JAKOŚCI ROBÓT .....</b>	<b>221</b>
6.1 Sprawdzenie kompletności wykonanych prac.....	221
6.2 Kontrola działania.....	223
6.3 Procedura prac.....	224
<b>7. OBMIAR ROBÓT .....</b>	<b>226</b>
<b>8. ODBIÓR ROBÓT .....</b>	<b>226</b>
<b>9. PRZEPISY ZWIĄZANE.....</b>	<b>227</b>

## 1. WSTĘP

### 1.1 Przedmiot Szczegółowej Specyfikacji Technicznej

Przedmiotem niniejszej SST są wymagania dotyczące wykonania i odbioru Robót, jakie powinny być stosowane do instalacji wentylacji mechanicznej i klimatyzacji w budynkach użyteczności publicznej i zamieszkania zbiorowego. Mogą być również stosowane w odniesieniu do instalacji wentylacji mechanicznej i klimatyzacji w innych budynkach, jeżeli sposób ich eksploatacji jest podobny jak w wyżej wymienionych budynkach.

### 1.2 Zakres stosowania SST

Szczegółowa Specyfikacja Techniczna zawiera informacje oraz wymagania wspólne dotyczące wykonania i odbioru robót, które zostaną zrealizowane w ramach zadania: „**Projekt budowy hali sportowej z przebudową sieci infrastruktury technicznej oraz rozbudową obiektu techniczno – socjalnego i budową niezbędnej infrastruktury w Pruszczu**”.

### 1.3 Zakres robót objętych ST

Roboty, których dotyczy Specyfikacja, obejmuje wszystkie czynności umożliwiające i mające na celu wykonanie i odbiór robót instalacji wentylacji mechanicznej i klimatyzacji.

### 1.4 Określenia podstawowe

Określenia podane w niniejszej Specyfikacji Technicznej są zgodne z Polskimi Normami.

#### **Wentylacja pomieszczenia**

Wymiana powietrza w pomieszczeniu lub w jego części, mająca na celu usunięcie powietrza zużytego i zanieczyszczonego oraz wprowadzenie powietrza zewnętrznego

#### **Wentylacja mechaniczna**

Wentylacja będąca wynikiem działania urządzeń mechanicznych lub strumienicowych, wprowadzających powietrze w ruch

#### **Instalacja wentylacji**

Zestaw urządzeń, zespołów i elementów wentylacyjnych służących do uzdatniania i rozprowadzenia powietrza

#### **Rozdział powietrza w pomieszczeniu**

Rozdział powietrza w wentylowanej przestrzeni z zastosowaniem nawiewników i wywiewników, w celu zagwarantowania wymaganych warunków – intensywności wymiany powietrza, ciśnienia, czystości, temperatury, wilgotności względnej, prędkości ruchu powietrza, poziomu hałasu w strefie przebywania ludzi.

#### **Rozprowadzenie powietrza**

Przeniesienie strumienia powietrza określonej objętości do wentylowanej przestrzeni lub z tej przestrzeni, na ogół z zastosowaniem przewodów

#### **Uzdatnianie powietrza**

Procesy realizowane przy użyciu środków technicznych mające na celu zmianę jednej lub kilku wielkości charakteryzujących stan i jakość powietrza

#### **Ogrzewanie powietrza**

Uzdatnianie powietrza polegające na podwyższaniu jego temperatury

**Chłodzenie powietrza**

Uzdatnianie powietrza polegające na obniżaniu jego temperatury

**Nawilżanie powietrza**

Uzdatnianie powietrza polegające na podwyższaniu jego wilgotności względnej do co najmniej 35%.

**Osuszanie powietrza**

Uzdatnianie powietrza polegające na obniżaniu jego wilgotności względnej poprzez chłodzenie na chłodnicy powierzchniowej z uzyskaniem efektu wykrapalania, a następnie podgrzewanie na tzw. nagrzewnicy wtórnej celem uzyskania w pomieszczeniu wilgotności względnej powietrza 50% z tolerancją  $\pm 10\%$ .

**Wentylator**

Urządzenie służące do wprawiania powietrza w ruch

**Czerpnia wentylacyjna**

Element instalacji, przez który jest zasysane powietrze zewnętrzne

**Wyrzutnia wentylacyjna**

Element instalacji, przez który powietrze jest usuwane na zewnątrz

**Filtr powietrza**

Zespół oczyszczający powietrze z zanieczyszczeń stałych i ciekłych

**Nagrzewnica powietrza**

Przeponowy wymiennik ciepła do ogrzewania powietrza

**Przewód wentylacyjny**

Element, o zamkniętym obwodzie przekroju poprzecznego, stanowiący obudowę przestrzeni, przez którą przepływa powietrze

**Przepustnica**

Zespół samodzielny lub wbudowany w urządzenie lub w przewód wentylacyjny pozwalający na zamknięcie lub na regulację strumienia powietrza przez zmianę oporu przepływu

**Tłumik hałasu**

Element wbudowany w urządzenie lub w przewód wentylacyjny mający na celu zmniejszenie hałasu przenoszonego drogą powietrzną wzdłuż przewodów

**Nawiewnik**

Element lub zespół, przez który powietrze dopływa do wentylowanej przestrzeni

**Wywiewnik**

Element lub zespół, przez który powietrze wypływa z wentylowanej przestrzeni

**Aparat grzewczo-wentylacyjny**

Aparat grzewczo wentylacyjny z wentylatorem osiowym przeznaczony są do ogrzewania pomieszczeń pracując zwykle na powietrzu obiegowym z możliwością zamontowania dodatkowej komory mieszającej i wówczas mogą mieszać powietrze obiegowe i zewnętrzne lub czerpać tylko powietrze zewnętrzne oraz samą komorę filtracji.

**Agregat skraplający, agregat zewnętrzny** – jednostka zewnętrzna wyposażona w sprężarkę sprężającą czynnik chłodniczy

**Freon** – potoczne określenie czynnika chłodniczego, w przypadku urządzeń klimatyzacji komfortu jest to R407C lub R410A

## **2. MATERIAŁY**

### **2.1 Wymagania ogólne.**

Wykonawca jest zobowiązany dostarczyć materiały zgodnie z wymaganiami Dokumentacji projektowej i ST. Wykonawca powinien powiadomić Kierownika Projektu o proponowanych źródłach otrzymania materiałów przed rozpoczęciem ich dostawy. W przypadku nie zaakceptowania materiału ze wskazanego źródła, Wykonawca powinien przedstawić do akceptacji Kierownika Projektu materiał z innego źródła.

Wybrany i zaakceptowany rodzaj materiału nie może być później zmieniony bez zgody Kierownika Projektu. Każdy rodzaj robót, w którym znajdują się nie zbadane i nie zaakceptowane materiały. Wykonawca wykonuje na własne ryzyko, licząc się z jego nie przyjęciem i niezapłaceniem za wykonaną pracę.

### **2.2 Wyroby dopuszczone do obrotu**

Wyroby dopuszczonymi do obrotu i powszechnego stosowania w budownictwie są właściwie oznaczone:

- 1 wyroby budowlane dla których wydano certyfikat na znak bezpieczeństwa, wykazujący, że zapewniono zgodność z kryteriami technicznymi określonymi na podstawie Polskich Norm, aprobat technicznych oraz właściwych przepisów i dokumentów technicznych – w odniesieniu do wyrobów podlegających tej certyfikacji
- 2 wyroby budowlane dla których dokonano oceny zgodności i wydano certyfikat zgodności lub deklarację zgodności z Polską Normą lub z aprobatą techniczną, mające istotny wpływ na spełnianie co najmniej jednego z wymagań podstawowych – w odniesieniu do wyrobów nie objętych certyfikacją na znak bezpieczeństwa
- 3 wyroby budowlane umieszczone w wykazie wyrobów nie mających istotnego wpływu na spełnianie wymagań podstawowych oraz wyrobów wytwarzanych i stosowanych według tradycyjnie uznanych zasad sztuki budowlanej
- 4 wyroby budowlane oznaczone znakowaniem CE, dla których zgodnie z odrębnymi przepisami dokonano oceny zgodności ze zharmonizowaną normą europejską wprowadzoną do zbioru Polskich Norm, z europejską aprobatą techniczną lub krajową specyfikacją techniczną państwa członkowskiego Unii Europejskiej uznaną przez Komisję Europejską za zgodną z wymaganiami podstawowymi
- 5 wyroby budowlane znajdujące się w określonym przez Komisję Europejską wykazie wyrobów mających niewielkie znaczenie dla zdrowia i bezpieczeństwa, dla których producent wydał deklarację zgodności z uznanymi regułami sztuki budowlanej.

### **2.3 Oświadczenia**

Dopuszczone do jednostkowego stosowania w obiekcie budowlanym są wyroby budowlane wykonane według indywidualnej dokumentacji technicznej sporządzonej przez projektanta obiektu lub z nim uzgodnionej, dla których dostawca wydał oświadczenie wskazujące, że zapewniono zgodność wyrobu z tą dokumentacją oraz z przepisami i obowiązującymi normami.

#### **2.4 Obowiązki kierownika budowy**

Zgodnie z art. 46 ustawy Prawo budowlane, kierownik budowy, a jeżeli jego ustanowienie nie jest wymagane – inwestor, obowiązany jest przez okres wykonywania robót budowlanych przechowywać oświadczenia wymienione w 2.3 oraz udostępniać je przedstawicielom uprawnionych organów.

#### **2.5 Składowanie materiałów na placu budowy**

Wszystkie urządzenia, przewody i kształtki wentylacyjne oraz elementy galanterii wentylacyjnej należy przechowywać w położeniu poziomym na płaskim, równym podłożu, w sposób gwarantujący ich zabezpieczenie przed uszkodzeniem, w zadaszonym pomieszczeniu. Urządzenia i elementy galanterii należy składować w opakowaniach fabrycznych w zamkniętych pomieszczeniach, zabezpieczonych przed dostępem osób trzecich.

Nie należy dopuszczać do deptania i gięcia kanałów i kształtek wentylacyjnych. Uszkodzone (pogięte, z utraconą geometrią, porysowane, ze zdartą warstwą ocynku) kanały i kształtki wentylacyjne nie nadają się do montażu i należy je usunąć z placu budowy.

Niedopuszczalne jest ciągnięcie kanałów.

Kanały, kształtki, kratki, wentylatory, i inne materiały (uszczelki, środki do czyszczenia i odtłuszczania, farby, izolacje itp.) powinny być składowane w sposób uporządkowany, z zachowaniem wyżej omówionych środków ostrożności.

Należy zwrócić szczególną uwagę na zabezpieczenie przeciwpożarowe substancji łatwopalnych.

Materiały izolacyjne, kształtki, uszczelki oraz inne drobne elementy należy składować w magazynie zamkniętym.

Zaleca się sposób składowania materiałów umożliwiający dostęp do poszczególnych jego asortymentów.

#### **2.6 Odbiór materiałów na budowie.**

Materiały należy dostarczyć na budowę wraz ze świadectwem jakości, kartami gwarancyjnymi i protokołami odbioru technicznego oraz atestem o zgodności z normą. Dostarczone materiały na miejsce budowy należy sprawdzić pod względem kompletności i zgodności z danymi producenta oraz przeprowadzić oględziny dostarczonych materiałów. W razie stwierdzenia wad lub powstania wątpliwości ich jakości, przed wbudowaniem należy poddać badaniom określonym przez Kierownika Projektu robót.

### **3. SPRZĘT**

Wykonawca jest zobowiązany do używania tylko takiego Sprzętu, który nie spowoduje niekorzystnego wpływu na jakość wykonywanych Robót. Sprzęt używany do Robót powinien być zgodny z ofertą Wykonawcy i powinien odpowiadać pod względem typów i jakości wskazaniom zawartym w Specyfikacjach technicznych, Programie Zapewnienia Jakości (PZJ), lub projekcie organizacji Robót, zaakceptowanym przez Inżyniera. W przypadku braku ustaleń w powyższych dokumentach, Sprzęt winien być uzgodniony i zaakceptowany przez Inżyniera.

Do robót montażowych i demontażowych można stosować następujący sprzęt:

- wciągarkę ręczną,
- wciągarki mechaniczne,

- samochody dostawcze,
- ciągnik kołowy,
- przyczepa skrzyniowa,
- nożyce gilotynowe,
- zestawy spawalnicze,
- spawarka elektryczna wirująca,
- giętarki do rur,
- przyrządy do montażu rur,
- wiertnice,
- piły do cięcia betonu,
- rusztowania.

#### 4. TRANSPORT

Ogólne wymagania dotyczące Transportu podano w ST-00 „Wymagania ogólne”.

Urządzenia i przewody muszą być transportowane na samochodach o odpowiedniej długości. Wyładunek wymaga użycia podnośnika widłowego z płaskimi widełkami lub dźwignią. Wolno stosować liny metalowe lub łańcuchy pod warunkiem zastosowania otulin z gumy lub tworzywa. Urządzenia i przewody należy podczas transportu zabezpieczyć przed przemieszczaniem się i uszkodzeniem podczas transportu.

W celu usztywnienia ułożenia elementów oraz zabezpieczenia styku ze ścianami środka transportowego należy stosować przekładki, rozpory i kliny z drewna, gumy lub innych odpowiednich materiałów oraz cięgna z drutu do podkładów lub zaczepów na środkach transportowych.

##### 4.1 Transport kanałów

Kanały należy przewozić wyłącznie samochodami skrzyniowymi lub pojazdami posiadającymi boczne wsporniki o maksymalnym rozstawie 2 m, wystające poza pojazd końce rur nie mogą być dłuższe niż 1 m, jeżeli przewożone są luźno ułożone kanały, to przy ich układaniu w stosy na samochodzie wysokość ładunku nie powinna przekraczać 1 m, podczas transportu kanały powinny być zabezpieczone przed uszkodzeniem przez metalowe części środków transportu jak śruby, łańcuchy, itp. Luźno układane rury powinny być zabezpieczone przed zarysowaniem przez podłożenie tektury falistej i desek pod łańcuch spinający boczne ściany skrzyni samochodu, podczas transportu kanały powinny być zabezpieczone przed zmianą położenia.

Platforma samochodu powinna być ustawiona w poziomie. Podczas prac przeładunkowych, kanałów nie należy rzucać.

Transport rur nie pakietowanych w samochodzie powinien odbywać się przy równym ułożeniu kanałów na podkładach drewnianych.

Wykonawca powinien zabezpieczyć wyroby przewożone w pozycji poziomej przed przesuwaniem i przetaczaniem pod wpływem sił bezwładności występujących w czasie ruchu pojazdów.

Pierwszą warstwę kanałów należy układać na podkładach drewnianych, zaś poszczególne warstwy w miejscach stykania się wyrobów należy przekładać materiałem wyściółkowym (o grubości od 2 do 4 cm po ugnieceniu). Według istniejących zaleceń przewóz powinien odbywać się przy temperaturze otoczenia  $-5^{\circ}\text{C}$  do  $+30^{\circ}\text{C}$ .

#### 4.2 Transport armatury

Armaturę należy przewozić pakowaną w sposób zabezpieczający przed zanieczyszczeniem, uszkodzeniem mechanicznym i wpływami czynników atmosferycznych.

#### 4.3 Transport central wentylacyjnych

Transport central powinien odbywać się krytymi środkami transportu lub pod przykryciem brezentowym. Przy transporcie należy tak umocować urządzenia aby uniemożliwić im przesuwanie się lub przewracanie. Wyładunek powinien być ostrożny bez rzucania. Bezpośrednio po dostarczeniu urządzenia na miejsce należy sprawdzić stan opakowania oraz komplet dokumentacji. Rozładowanie ze środka transportu i transport na miejsce montażu centrali powinien odbywać się przy pomocy wózka widłowego lub dźwigu. Po zmontowaniu bloków central należy transportować je wyłącznie w pozycji ich normalnej pracy i nie należy składować stawiając jeden blok na drugim. Centrale lub ich elementy należy składować w pomieszczeniach, w których:

- wilgotność względna  $\varphi < 80\%$  przy  $t = 20^{\circ}\text{C}$
- temperatura otoczenia  $-40^{\circ}\text{C} < t < 60^{\circ}\text{C}$  (dla bloków nawilżania dyszowego  $t > 5^{\circ}\text{C}$ )
- do urządzeń nie powinny mieć dostępu pyły, gazy i pary żrące oraz inne substancje chemiczne działające korodująco na wyposażenie i elementy konstrukcyjne urządzenia.

Na okres składowania opakowanie foliowe musi być rozszczelnione.

### 5. WYKONYWANIE ROBÓT

#### 5.1 Wymagania ogólne

Instalacja wentylacji mechanicznej powinna zapewnić obiektowi budowlanemu, w którym ją wykonano, możliwość spełnienia wymagań podstawowych dotyczących w szczególności:

- a) bezpieczeństwa konstrukcji,
- b) bezpieczeństwa pożarowego,
- c) bezpieczeństwa użytkowania,
- d) odpowiednich warunków higienicznych i zdrowotnych oraz ochrony środowiska,
- e) ochrony przed hałasem i drganiami,
- f) oszczędności energii.

Instalacja wentylacji mechanicznej powinna być wykonana zgodnie z projektem oraz przy spełnieniu we właściwym zakresie wymagań przepisu techniczno – budowlanego wydanego w drodze rozporządzenia Ministra Infrastruktury w sprawie warunków technicznych jakim powinny odpowiadać budynki, zgodnie z art. 7 ust. 2 ustawy Prawo budowlane, z uwzględnieniem ewentualnych odstępstw udzielonych od tych przepisów w trybie przewidzianym w art. 8 tej ustawy, a także zgodnie z zasadami wiedzy technicznej

Ponadto ww. instalacja powinna być wykonana, przy wzięciu pod uwagę przewidywanego okresu użytkowania, w sposób umożliwiający zapewnienie jej prawidłowego użytkowania w zakresie wentylacji mechanicznej, zgodnie z przeznaczeniem obiektu i założeniami projektu budowlanego tej instalacji oraz we właściwym zakresie zgodnych z wymaganiami przepisów techniczno – budowlanych dotyczących warunków technicznych użytkowania obiektów budowlanych, a także zgodnie z zasadami wiedzy technicznej.

## 5.2 Montaż przewodów

- Przewody wentylacyjne powinny być zamocowane do przegród budynków w odległości umożliwiającej szczelne wykonanie połączeń poprzecznych. W przypadku połączeń kołnierzowych odległość ta powinna wynosić, co najmniej 70 mm.
- Przejścia przewodów przez przegrody budynku należy wykonywać w otworach, których wymiary są od 50 do 100 mm większe od wymiarów zewnętrznych przewodów lub przewodów z izolacją. Przewody na całej grubości przegrody powinny być obłożone wełną mineralną lub innym materiałem elastycznym o podobnych właściwościach.
- Szczelność przewodów wentylacyjnych powinna odpowiadać wymaganiom normy PN-B-76001.
- Wykonanie przewodów prostych i kształtek z blachy powinno odpowiadać wymaganiom normy PN-B-03434.
- Połączenia przewodów wentylacyjnych z blachy powinny odpowiadać wymaganiom normy PN-B-76002.
- Izolacje cieplne przewodów powinny mieć szczelne połączenia wzdłużne i poprzeczne.
- Materiał podpór i podwieszeń powinna charakteryzować odpowiednia odporność na korozję w miejscu zamontowania.
- Odległość między podporami lub podwieszzeniami powinna być ustalona z uwzględnieniem ich wytrzymałości i wytrzymałości przewodów tak, aby ugięcie sieci przewodów nie wpływało na jej szczelność, właściwości aerodynamiczne i nienaruszalność konstrukcji.
- Zamocowanie przewodów do konstrukcji budowlanej powinno przenosić obciążenia wynikające z ciężarów:
  - a) przewodów;
  - b) materiału izolacyjnego;
  - c) elementów instalacji nie zamocowanych niezależnie zamontowanych w sieci przewodów, np. tłumików, przepustnic itp.;
  - d) elementów składowych podpór lub podwieszeń;
  - e) osoby lub osób, które będą stanowiły dodatkowe obciążenie przewodów w czasie czyszczenia lub konserwacji.
- Elementy zamocowania podpór lub podwieszeń do konstrukcji budowlanej powinny mieć współczynnik bezpieczeństwa równy, co najmniej trzy w stosunku do obliczeniowego obciążenia.
- Pionowe elementy podwieszeń oraz poziome elementy podpór powinny mieć współczynnik bezpieczeństwa równy, co najmniej 1,5 w odniesieniu do granicy plastyczności pod wpływem obliczeniowego obciążenia.
- Poziome elementy podwieszeń i podpór powinny mieć możliwość przeniesienia obliczeniowego obciążenia oraz być takiej konstrukcji, aby ugięcie między ich połączeniami z elementami pionowymi i dowolnym punktem elementu poziomego nie przekraczało 0,4 % odległości między zamocowaniami elementów pionowych.
- Połączenia między pionowymi i poziomymi elementami podwieszeń i podpór powinny mieć współczynnik bezpieczeństwa równy, co najmniej 1,5 w odniesieniu do granicy plastyczności pod wpływem obliczeniowego obciążenia.
- W przypadkach oddziaływania sił wywołanych rozszerzalnością cieplną konstrukcja podpór

lub podwieszeń powinna umożliwiać kompensację wydłużeń liniowych.

- Podpory i podwieszenia powinny być wykonane jako elastyczne z zastosowaniem podkładek z materiałów elastycznych lub wibroizolatorów.
- Czyszczenie instalacji powinno odbywać się przez demontaż elementu składowego instalacji.
- W przypadku przewodów okrągłych o średnicy mniejszej niż 200 mm, należy stosować zdejmowane zaślepki lub trójniki z zaślepkami do czyszczenia
- Nie należy stosować wewnątrz przewodów ostro zakończonych śrub lub innych elementów, które mogą powodować zagrożenie dla zdrowia lub uszkodzenie urządzeń czyszczących.
- Przewody elastyczne podłączenia anemostatów muszą mieć właściwości izolacyjne, tłumiące dźwięk i być niepalne i nie topiące się podczas pożaru.
- Należy zapewnić dostęp w celu czyszczenia do następujących, zamontowanych w przewodach urządzeń:
  - a) przepustnice (z dwóch stron);
  - b) centrala wentylacyjna
  - c) tłumiki hałasu o przekroju prostokątnym (z dwóch stron).

### 5.3 Montaż wentylatorów

- Wentylatory powinny być tak zamontowane, aby dostęp do nich w czasie konserwacji lub demontażu nie nastęczał trudności, ani nie stwarzał zagrożenia dla obsługi.
- Wentylator dachowy wraz z podstawą dachową powinien być zamocowany w sposób zapewniający wodoszczelność przejścia przez dach.
- Sposób zamocowania wentylatora powinien zabezpieczać przed przenoszeniem ich drgań na konstrukcję budynku poprzez stosowanie amortyzatorów oraz na instalacje przez stosowanie łączników elastycznych.
- Wymiary poprzeczne i kształt łączników elastycznych powinny być zgodne z wymiarami i kształtem otworów wentylatora,
- Długość łączników elastycznych (L) powinna wynosić  $100 < L < 250$  mm.
- Łączniki elastyczne powinny być tak zamocowane, aby ich materiał zachowywał kształt łącznika podczas pracy wentylatora i jednocześnie, aby drgania wentylatora nie były przenoszone na instalację.
- Podczas montażu wentylatora dachowego oraz podstawy dachowej należy zapewnić warunki podane przez producenta.
- Zasilenie elektryczne wirnika powinno zapewnić prawidłowy (zgodny z oznaczeniem) kierunek obrotów wentylatora.

### 5.4 Centrale wentylacyjne

- Centrale wentylacyjne powinny być wyposażone w elastyczne elementy o długości 250 mm, zamontowane między króćcami wlotowymi i wylotowymi a siecią przewodów.
- Centrale wentylacyjne należy montować zgodnie z instrukcją montażu wydaną przez producenta oraz tak, aby umożliwić łatwy dostęp do całego urządzenia.
- Centrala wentylacyjna powinna być wyposażona w przepustnice umożliwiające odcięcie dopływu powietrza zewnętrznego (po stronie ssawnej) oraz powietrza wyrzutowego (po stronie tłocznej) po wyłączeniu centrali.
- Każda centrala wentylacyjna powinna być tak zamontowana, aby był możliwy łatwy spust

czynnika grzewczego,

- Centrale wentylacyjne winne być dostarczone z kompletną automatyką,
- Wykonanie central CNW 1, CNW3, CNW4 oraz CNW6 umożliwiające ich montaż na dachu,
- Centrala wentylacyjna CNW2 jako centrala stojąca do montażu wewnątrz pomieszczenia,
- Centrala wentylacyjna CNW5 jako centrala podwieszana do montażu wewnątrz pomieszczenia,
- Montaż central wentylacyjnych na konstrukcjach wsporczych.

### **5.5 Filtry powietrza**

- Filtry powinny być wyposażone we wskaźniki stopnia ich zanieczyszczenia, sygnalizujące konieczność wymiany wkładu filtracyjnego lub jego regeneracji.
- Zamocowanie filtra powinno być trwałe i szczelne. Szczelność zamocowania filtra powinna odpowiadać wymaganiom podanym w normie PN-EN 1886.

### **5.6 Nawiewniki, wywiewniki (kratki, nawiewniki, anemostaty, zawory wentylacyjne)**

- Elementy ruchome nawiewników i wywiewników powinny być osadzone bez luzów, ale z możliwością ich przestawienia.
- Nawiewniki i wywiewniki powinny być połączone z przewodem w sposób trwały i szczelny.
- Sposób zamocowania nawiewników i wywiewników powinien zapewnić dogodną obsługę, konserwację oraz wymianę jego elementów bez uszkodzenia elementów przegrody.
- Nawiewniki i wywiewniki powinny być zabezpieczone folią podczas „brudnych” prac budowlanych.
- Nawiewniki i wywiewniki z elementami regulacyjnymi powinny być zamontowane w pozycji całkowicie otwartej.

### **5.7 Czerpnie/wyrzutnie**

- Konstrukcja czerpni/wyrzutni powinna zabezpieczać instalacje wentylacyjne przed wpływem warunków atmosferycznych np. przez zastosowanie żaluzji, daszków ochronnych itp.
- Otwór wlotowy czerpni powinien być zabezpieczony przed przedostawaniem się drobnych gryzoni, ptaków, liści itp.
- Dolna krawędź otworu wlotowego czerpni ściennej powinna być usytuowana minimum 0,40 m ponad poziomem dachu.

### **5.8 Przepustnice**

- Mechanizmy napędu przepustnic powinny umożliwiać łatwą zmianę położenia łopat w pełnym zakresie regulacyjnym. Przepustnice powinny mieć wyraźne oznaczenie położenia otwartego i zamkniętego.
- Szczelność przepustnicy zamykającej w pozycji zamkniętej powinna odpowiadać co najmniej klasie I wg klasyfikacji podanej w PN - EN 1751.
- Szczelność obudowy przepustnic powinna odpowiadać co najmniej klasie A wg klasyfikacji podanej w PN-EN 1751.

### **5.9 Przewody freonowe**

- W instalacjach ziębniczych stosuje się przewody z miedzi chłodniczej. Przewody należy łączyć przez lutowanie twarde.

**Budowa hali sportowej z przebudową sieci infrastruktury technicznej oraz rozbudową obiektu techniczno-socjalnego i budową niezbędną infrastruktury w Pruszczu**

---

- Przewody poziome prowadzone przy ścianach, na lub pod stropami itp. powinny spoczywać na podporach stałych (w uchwytych) usytuowanych w odstępach nie mniejszych niż wynika to z wymagań dla materiału z którego wykonane są rury.
- Przewody układane w zakrywanych bruzdach ściennych powinny być układane zgodnie z projektem technicznym. Trasy przewodów powinny być zinwentaryzowane i naniesione w dokumentacji technicznej powykonawczej.
- Przewody należy prowadzić w sposób zapewniający właściwą kompensację wydłużeń cieplnych (z maksymalnym wykorzystaniem możliwości samokompensacji).
- Przewody należy prowadzić w sposób umożliwiający wykonanie izolacji cieplnej.
- Przewody zasilający i powrotny, prowadzone obok siebie, powinny być ułożone równolegle.
- Przewody pionowe należy prowadzić tak, aby maksymalne odchylenie od pionu nie przekroczyło 1 cm na kondygnację.
- Przewody należy prowadzić w sposób umożliwiający zabezpieczenie ich przed dewastacją (szczególnie dotyczy to przewodów z miedzi).
- Konstrukcja i rozmieszczenie podpór powinny umożliwić łatwy i trwały montaż przewodu, a konstrukcja i rozmieszczenie podpór przesuwnych powinny zapewnić swobodny, poosiowy przesuw przewodu.
- Maksymalny odstęp między podporami przewodów podano w tabelicy poniżej.

Średnica nominalna	Przewód montowany	
	pionowo	poziomo
6,35	1,2	0,6
9,53	1,2	0,6
12,7	1,6	1,2
15,88	1,6	1,5
19,05	2,0	1,5
28,58	2,9	2,2

- Przewody freonowe instalacji ziębniczej powinny być izolowane cieplnie.
- Materiał z którego będzie wykonana izolacja cieplna, jego grubość oraz rodzaj płaszcza osłaniającego, powinny być zgodne z projektem technicznym instalacji klimatyzacji.
- Materiały przeznaczone do wykonywania izolacji cieplnej powinny być suche, czyste i nie uszkodzone, a sposób składowania materiałów na stanowisku pracy powinien wykluczać możliwość ich zawilgocenia lub uszkodzenia.
- Powierzchnia na której jest wykonywana izolacja cieplna powinna być czysta i sucha. Nie dopuszcza się wykonywania izolacji cieplnych na powierzchniach zanieczyszczonych ziemią, cementem, smarami itp. oraz na powierzchniach z niecałkowicie wyschniętą lub uszkodzoną powłoką antykorozyjną.
- Zakończenia izolacji cieplnej powinny być zabezpieczone przed uszkodzeniem lub zawilgoceniem.
- Izolację cieplną powinna być wykonana w sposób zapewniający nierozprzestrzenianie się ognia.

### 5.10 Agregaty skraplające

- agregaty skraplające należy montować na konstrukcji wsporczej na dachu budynku,
- mocowanie do konstrukcji wsporczej zgodnie z instrukcją producenta,
- agregaty skraplające winny być wyposażone w kompletną automatykę oraz winny być dostarczone z kompletnymi dedykowanymi rozdzielnicami elektrycznymi.

## 6. KONTROLA JAKOŚCI ROBÓT

### 6.1 Sprawdzenie kompletności wykonanych prac

Celem sprawdzenia kompletności wykonanych prac jest wykazanie, że wykonano wszystkie prace związane z montażem instalacji oraz stwierdzenie zgodności ich wykonania z projektem oraz z obowiązującymi przepisami i zasadami wiedzy technicznej.

W ramach tego etapu prac odbiorowych należy przeprowadzić następujące działania, takie jak:

- a. Porównanie wszystkich elementów wykonanej instalacji ze specyfikacją projektową, zarówno w zakresie materiałów, jak i ilości oraz, jeśli jest to konieczne, w zakresie właściwości i części zamiennych.
- b. Sprawdzenie zgodności wykonania instalacji z obowiązującymi przepisami oraz z zasadami technicznymi.
- c. Sprawdzenie dostępności dla obsługi instalacji ze względu na działanie, czyszczenie i konserwację.
- d. Sprawdzenie czystości instalacji.
- e. Sprawdzenie kompletności dokumentów niezbędnych do eksploatacji instalacji.

W szczególności należy wykonać następujące badania:

#### **Badanie ogólne**

- a. Dostępności dla obsługi.
- b. Stanu czystości urządzeń i systemu rozprowadzenia powietrza.
- c. Kompletności znakowania.
- d. Izolacja kanałów zgodnie z projektem.
- e. Zabezpieczeń antykorozyjnych konstrukcji montażowych i wsporczych.
- f. Zainstalowania urządzeń, zamocowania przewodów itp. w sposób nie powodujący przenoszenia drgań.
- g. Środków do uziemienia urządzeń i przewodów.
- h. Zabezpieczeń przeciwpożarowych w zakresie zgodności z aktualnymi aprobatami technicznymi i innymi przepisami ochrony przeciwpożarowej.

#### **Badanie wentylatorów i centrali wentylacyjnej**

- a. Sprawdzenie, czy elementy urządzenia zostały połączone w prawidłowy sposób.
- b. Sprawdzenie zgodności tabliczek znamionowych (wielkości nominalnych).
- c. Sprawdzenie konstrukcji i właściwości.
- d. Badanie przez oględziny szczelności urządzeń i łączników elastycznych.
- e. Sprawdzenie zgodności prędkości obrotowej wentylatora i silnika z danymi na tabliczce znamionowej.
- f. Sprawdzenie wydajności powietrza i sprężu oraz regulacja do stanu określonego w projekcie.

#### **Badanie filtrów powietrza**

- a. Sprawdzenie zgodności typu i klasy filtrów na podstawie oznaczeń z danymi projektowymi.
- b. Sprawdzenie zainstalowania i uszczelnienia filtra w obudowie.
- c. Sprawdzenie systemu filtracji pod względem ewentualnych uszkodzeń.
- d. Sprawdzenie wskaźnika różnicy ciśnienia pod względem ewentualnego uszkodzenia i prawidłowości poziomu płynu pomiarowego.
- e. Sprawdzenie zestawu zapasowych filtrów (zgodnie z umową).
- f. Sprawdzenie czystości filtra.

#### **Badanie pomp/wystrutni powietrza.**

Sprawdzenie wielkości, materiału i konstrukcji żaluzji zewnętrznych.

#### **Badanie przepustnic wielopłaszczyznowych**

Sprawdzenie rodzaju przepustnic i uszczelnienia (np. działanie współosiowe, działanie współbieżne, działanie przeciwbieżne).

#### **Badanie sieci przewodów**

- a. Badanie wrywkowe szczelności połączeń przewodów przez sprawdzenie wzrokowe i kontrolę dotykową;
- b. Sprawdzenie wrywkowe, czy wykonanie kształtek jest zgodne z projektem.

#### **Badanie nawiewników i wywiewników**

Sprawdzenie, czy typy, liczba i rozmieszczenie odpowiada danym projektowym.

#### **Badanie elementów regulacji automatycznej i szafy sterowniczej.**

- a. Sprawdzenie kompletności każdego obwodu układu regulacji na podstawie schematu regulacji.
- b. Sprawdzenie rozmieszczenia czujników.
- c. Sprawdzenie kompletności i rozmieszczenia regulatorów.
- d. Sprawdzenie szafy sterowniczej na zgodność z projektem odnośnie:
  - umiejscowienia, dostępu;
  - rozmieszczenia części zasilających i części regulacyjnych;
  - systemu zabezpieczeń;
  - wentylacji;
  - oznaczenia;
  - typów kabli;
  - uziemienia;
  - schematów połączeń w obudowach.

W ramach sprawdzenia kompletności wykonanych prac należy dostarczyć dokumenty podane jn.:

- sprawdzenie efektywności sterowania, monitoringu działania instalacji klimatyzacyjnej przez zamontowany układ automatycznej regulacji i sterowania,
- doprowadzenie do osiągania stanów zaprojektowanych w zakresie wydajności powietrza, temperatury, wilgotności względnej powietrza (wymagana współpraca wykonawcy instalacji wentylacyjnej i automatyki).

#### **Wykaz dokumentów dotyczących podstawowych danych eksploatacyjnych**

- a. Parametry powietrza wewnętrznego (lato, zima) z dopuszczalnymi odchyłkami.
- b. Parametry obliczeniowe powietrza zewnętrznego (lato, zima).
- c. Strumień powietrza zewnętrznego w warunkach projektowych (minimum, maksimum).
- d. Liczba użytkowników.
- e. Czas działania.
- f. Rodzaj stosowanych elementów nawiewnych i wywiewnych.
- g. Poziom dźwięku dB (A) w pomieszczeniach oraz poziom dźwięku dB (A) przy czerpni i wyrzutni powietrza.
- h. Klasa filtrów.
- i. Klasa zanieczyszczeń powietrza (podstawa do pomiarów).
- j. Sumaryczna moc cieplna i elektryczna.
- k. Napięcie i częstotliwość zasilającego prądu elektrycznego.

#### **Wykaz dokumentów podstawowych**

- a. Rysunki powykonawcze w uzgodnionej skali, pokolorowane.
- b. Schematy instalacji uwzględniające elementy wyposażenia regulacji automatycznej.
- c. Dokumenty dopuszczające do stosowania w budownictwie zainstalowanych urządzeń i elementów (w tym certyfikaty bezpieczeństwa).
- d. Dziennik budowy.

#### **Dokumenty dotyczące eksploatacji i konserwacji**

- a. Raport potwierdzający prawidłowe przeszkolenie służb eksploatacyjnych (jeśli istnieją) w zakresie obsługi instalacji wentylacyjnych w budynku.
- b. Instrukcja eksploatacji wykonanych instalacji.
- c. Instrukcje obsługi wszystkich elementów składowych instalacji.
- d. Zestawienie części zamiennych zawierające wszystkie części podlegające normalnemu zużyciu w eksploatacji.
- e. Wykaz elementów składowych wszystkich urządzeń regulacji automatycznej (czujniki, urządzenia sterujące, regulatory, styczniki, wyłączniki).
- f. Dokumentacja związana z oprogramowaniem systemów regulacji automatycznej.
- g. Instrukcja eksploatacji wykonanych instalacji.

### **6.2 Kontrola działania.**

Celem kontroli działania instalacji wentylacyjnej i klimatyzacyjnej jest potwierdzenie możliwości działania instalacji zgodnie z wymaganiami. Badanie to pokazuje, czy poszczególne elementy instalacji takie jak filtry, wentylatory, centrale wentylacyjne, agregaty skraplające itp. zostały prawidłowo zamontowane i działają efektywnie.

#### **Prace wstępne**

Przed rozpoczęciem kontroli działania instalacji należy wykonać następujące prace wstępne:

- a. Próbnny ruch całej instalacji w warunkach różnych obciążeń (72 godziny).
- b. Regulacja strumienia i rozprowadzenia powietrza.
- c. Określenie strumienia powietrza na każdym nawiewniku i wywiewniku.
- d. Nastawienie i sprawdzenie urządzeń zabezpieczających.
- e. Nastawienie układu regulacji i układu przeciwwzrosteniowego.

- f. Nastawienie regulatorów regulacji automatycznej.
- g. Nastawienie elementów zasilania elektrycznego zgodnie z wymaganiami projektowymi.
- h. Przedłożenie protokołów z wszystkich pomiarów wykonanych w czasie regulacji wstępnej.
- i. Przeszkolenie służb eksploatacyjnych.

### **6.3 Procedura prac.**

#### **Wymagania ogólne**

Kontrola działania powinna postępować w kolejności od pojedynczych urządzeń i części składowych instalacji, oraz całego układu wymienionych instalacji.

Poszczególne części składowe i układy instalacji powinny być doprowadzone do określonych warunków pracy (np. ogrzewanie, chłodzenie i ich układy regulacyjne).

Należy obserwować rzeczywistą reakcję poszczególnych elementów składowych instalacji. Nie jest wystarczające poleganie na wskazaniach elementów regulacyjnych i innych pośrednich wskaźnikach. W celu potwierdzenia prawidłowego działania urządzeń regulacyjnych należy również obserwować zależność między sygnałem wymuszającym a działaniem tych urządzeń. Działanie regulatora sprawdza się przez kilkakrotną zmianę jego nastawy w obu kierunkach, sprawdzając jednocześnie działanie spowodowane przez ten regulator. Jeśli badanie to wykaże usterkę, należy sprawdzić sygnał wejściowy regulatora. Należy obserwować stabilność działania instalacji jako całości.

W czasie kontroli działania instalacji należy dokonać weryfikacji poprzednio wykonanych badań, nastaw i regulacji wstępnej instalacji.

#### **Kontrola działania wentylatorów i centrali wentylacyjnej**

- a. Kierunek obrotów wentylatora.
- b. Regulacja prędkości obrotowej lub inny sposób regulacji wydajności wentylatora.
- c. Działanie włącznika i wyłącznika.
- d. Działanie systemu przeciwwzamrozeniowego.
- e. Kierunek ruchu przepustnic wielopłaszczyznowych.
- f. Działanie i kierunek regulacji urządzeń regulacyjnych.
- g. Elementy zabezpieczające silników napędzających.

#### **Kontrola działania filtrów powietrza**

Wskazania różnicy ciśnienia i monitorowanie.

#### **Kontrola działania nawiewników i wywiewników oraz kontrola przepływu powietrza w pomieszczeniu**

Wrywkowe sprawdzenie działania nawiewników i wywiewników.

- a. Działania włącznika rozruchowego.
- b. Działania systemu przeciwwzamrozeniowego.
- c. Działania regulacji strumienia powietrza;

#### **Kontrola działania urządzeń klimatyzacyjnych**

- a. Kierunek obrotów wentylatorów.
- b. Regulacja prędkości obrotowej lub inny sposób regulacji wydajności wentylatora.
- c. Działanie wyłącznika.
- d. Włączanie i wyłączanie regulacji.
- e. Działanie i kierunek regulacji urządzeń regulacyjnych.

### **Test szczelności i osuszanie próżniowe**

Szczelność agregatów skraplających jest sprawdzona fabrycznie.

Przed przeprowadzeniem testu ciśnieniowego lub wytworzeniem podciśnienia należy sprawdzić, czy zawory są szczelnie zamknięte.

Test szczelności i osuszanie próżniowe:

#### Test szczelności:

Należy stosować azot w stanie gazowym. W przewodach cieczowych i gazowych należy wytworzyć ciśnienie 3,2 MPa (nie wolno wytwarzać ciśnienia większego niż 3,2 MPa). Wynik testu można uznać za pomyślny, jeżeli ciśnienie nie spadnie w ciągu 24 godzin. W razie spadku ciśnienia należy sprawdzić, którędy wydobywa się azot.

1. System przewodów cieczowych i gazowych należy opróżnić za pomocą pompy próżniowej przez ponad 2 godziny; podciśnienie w układzie powinno wynosić  $-100,7$  kPa. Układ należy pozostawić w takim stanie na ponad 1 godzinę, a następnie sprawdzić, czy wskazanie ciśnienia wzrosło, czy nie. Jeśli wzrosło, to do układu dostała się wilgoć albo występują nieszczelności.
2. Jeśli istnieje prawdopodobieństwo, że w przewodach pozostała woda (jeśli przewody były instalowane przy deszczowej pogodzie lub instalacja trwała długo, do przewodów mogła przedostać się woda deszczowa). Po trwającym 2 godziny opróżnianiu układu należy wytworzyć w nim ciśnienie  $0,05$  MPa (przerwanie próżni), wpuszczając azot w stanie gazowym, a następnie ponownie opróżnić układ, włączając pompę próżniową na 1 godzinę i uzyskując podciśnienie  $<100,7$  kPa (osuszanie próżniowe). Jeśli w ciągu 2 godzin nie uda się uzyskać podciśnienia  $-100,7$  kPa, należy powtórzyć operację przerywania próżni i osuszania próżniowego. Następnie, po pozostawieniu układu w stanie podciśnienia na 1 godzinę, należy sprawdzić, czy wskazanie ciśnienia nie wzrosło.

### **Kontrola działania elementów regulacyjnych i szafy sterowniczej**

Wrywkowe sprawdzenie działania regulacji automatycznej i blokad w różnych warunkach eksploatacyjnych przy różnych wartościach zadanych regulatorów, a w szczególności:

- a. Wartości zadanej temperatury wewnętrznej.
- b. Działania włącznika rozruchowego.
- c. Współdziałania z instalacjami ochrony przeciwpożarowej.
- d. Pomiary kontrolne

Celem pomiarów kontrolnych jest uzyskanie pewności, że instalacja osiąga parametry projektowe i wielkości zadane zgodnie z wymaganiami.

Zakres rzeczowy pomiarów kontrolnych

Zakres rzeczowy pomiarów kontrolnych w zależności od funkcji spełnianych przez instalację podano w tablicy:

### Zakres rzeczowy pomiarów kontrolnych

Miejsce pomiaru	Instalacja				Pomieszczenie					
	Parametry	Pobór prądu silnika	Strumień objętości powietrza*)	Temperatur powietrza**)	Opór przepływu na filtrze	Strumień objętości powietrza nawiewanego i wywiewanego	Temperatura powietrza nawiewanego**) i temperatura powietrza w pomieszczeniu	Wilgotność powietrza	Poziom dźwięku A	Prędkość powietrza w pomieszczeniu
Funkcje instalacji										
(F) Z	1	1	0	1	2	0	0	2	0	
(F) H	1	1	1	1	2	2	0	2	2	
(F) C	1	1	1	1	2	2	2	2	2	
(F) M/D	1	1	1	1	2	2	1	2	2	
(F) MD										
(F) HC	1	1	1	1	2	1	2	2	2	
(F) HM/HD/CM/CD	1	1	1	1	2	1	1	2	2	
(F) HCM/MCD/CHD/HMD										
(F) HCMD										
Wyjaśnienie odsyłaczy i symboli										
*) powietrze zewnętrzne, nawiewane i wywiewane										
**) w zależności od sposobu regulacji, jeśli ma zastosowanie										
0 - pomiar nie jest konieczny      2 - wykonać tylko w przypadku wymagań w umowie										
1 - wykonać w każdym przypadku										
(F) - filtracja (jeżeli występuje)      H - ogrzewanie										
C - chłodzenie      M - nawilżanie										
D - osuszanie      Z - bez żadnego procesu termodynamicznego										

## 7. OBMIAR ROBÓT

Jednostką obmiarową instalacji wentylacji mechanicznej jest jeden metr kwadratowy przewodu wentylacyjnego.

Jednostką obmiarową centrali wentylacyjnej, agregatu skraplającego, wentylatora dachowego itp. jest jeden komplet.

W przypadku robót zanikających obmiar winien być wykonany w trakcie trwania prac wykonawczych i jego wyniki należy umieścić w protokole odbiorowym, który należy zachować do odbioru końcowego.

## 8. ODBIÓR ROBÓT

Przy odbiorze powinny być dostarczone następujące dokumenty:

- Dokumentacja projektowa powykonawcza z naniesionymi na niej zmianami i uzupełnieniami w trakcie wykonywania robót.
- Dziennik Budowy.
- dokumenty dotyczące jakości wbudowanych materiałów (atesty i dopuszczenia);
- protokoły odbiorów częściowych;
- instrukcje eksploatacji instalacji;
- karty gwarancyjne zainstalowanych urządzeń;
- gwarancja na całość wykonanych instalacji;

### **Odbiór częściowy**

Przy odbiorze częściowym powinny być dostarczone następujące dokumenty:

- Dokumentacja Projektowa z naniesionymi na niej zmianami i uzupełnieniami w trakcie wykonywania robót,
- Dziennik Budowy;
- dokumenty dotyczące jakości wbudowanych materiałów;

### **Zakres**

Odbiór robót zanikających obejmuje sprawdzenie:

- jakości wbudowanych materiałów oraz ich zgodności z wymaganiami Dokumentacji Projektowej, ST oraz atestami producenta i normami przedmiotowymi,
- długości i średnicy przewodów oraz sposobu wykonania połączenia przewodów izolowanych
- szczelności przewodów izolowanych

Odbiór częściowy polega na sprawdzeniu zgodności z Dokumentacją Projektową i ST, użycia właściwych materiałów, prawidłowości montażu, szczelności oraz zgodności z innymi wymaganiami określonymi w pkt. 6.0.

Wyniki z przeprowadzonych badań powinny być ujęte w formie protokołów i wpisane do Dziennika Budowy.

### **Odbiór techniczny końcowy**

Przy odbiorze końcowym powinny być dostarczone następujące dokumenty:

- dokumenty jak przy odbiorze częściowym;
- protokoły wszystkich odbiorów technicznych częściowych;
- protokół przeprowadzonego badania szczelności całego przewodu;
- świadectwa jakości wydane przez dostawców materiałów;

Przy odbiorze końcowym należy sprawdzić:

- zgodność wykonania z Dokumentacją Projektową oraz ewentualnymi zapisami w Dzienniku Budowy dotyczącymi zmian i odstępstw od Dokumentacji Projektowej;
- protokoły z odbiorów częściowych i realizację postanowień dotyczącą usunięcia usterek;
- aktualność Dokumentacji Projektowej, czy wprowadzono wszystkie zmiany i uzupełnienia;
- protokoły badań szczelności całej instalacji;
- instrukcje eksploatacji instalacji;
- gwarancje na urządzenia i instalacje jako całość.

## **9. PRZEPISY ZWIĄZANE**

- |                 |  |
|-----------------|--|
| [1]             | Ustawa Prawo budowlane z dnia 7 lipca 1994 r. (tekst jedn. . Dz. U. Nr 243/2010, poz. 1623 z późn. zm.)  |
| [2]             | Rozporządzenie Ministra Infrastruktury z dnia 12 kwietnia 2002 r. w sprawie warunków technicznych jakim powinny odpowiadać budynki i ich usytuowanie (Dz. U. Nr 75/02, poz. 690 z późn. zm.) |
| PN-EN 1505:2001 | Wentylacja budynków - Przewody proste i kształtki wentylacyjne z blachy o przekroju prostokątnym - Wymiary   |
| PN-EN 1506:2001 | Wentylacja budynków - Przewody proste i kształtki wentylacyjne z blachy o przekroju kołowym - Wymiary  |
| PN-B-01411:1999 | Wentylacja i klimatyzacja - Terminologia   |

Budowa hali sportowej z przebudową sieci infrastruktury technicznej oraz rozbudową obiektu techniczno-socjalnego i budową niezbędnej infrastruktury w Pruszczu

---

PN-B-03434:1999	Wentylacja - Przewody wentylacyjne - Podstawowe wymagania i badania
PN-B-7600L:1996	Wentylacja - Przewody wentylacyjne - Szczelność. Wymagania i badania
PN-B-76002:1976	Wentylacja - Połączenia urządzeń, przewodów i kształtek wentylacyjnych blaszanych
PN-EN 1751:2001	Wentylacja budynków - Urządzenia wentylacyjne końcowe - Badania aerodynamiczne przepustnic regulacyjnych i zamykających
PN-EN 1886:2001	Wentylacja budynków - Centrale wentylacyjne i klimatyzacyjne - Właściwości mechaniczne
PN-EN 12097	Wentylacja budynków - Sieć przewodów - Wymagania dotyczące części składowych sieci przewodów ułatwiające konserwację sieci przewodów
PN-EN 12599	Wentylacja budynków - Procedury badań i metody pomiarowe dotyczące odbioru wykonanych instalacji wentylacji i klimatyzacji
PN-EN 12236	Wentylacja budynków - Podwieszenia i podpory przewodów - Wymagania Wytrzymałościowe
PN-EN 378-2	Instalacje ziemnicze i pompy ciepła – projektowanie, budowanie, znakowanie i dokumentowanie.

SST-05 PRZYŁĄCZE WODOCIĄGOWE  
KOD CPV: 45110000, 45210000

## SPIS TREŚCI

<b>1. WSTĘP .....</b>	<b>231</b>
1.1. Przedmiot Szczegółowej Specyfikacji Technicznej .....	231
1.2. Zakres stosowania SST .....	231
1.3. Określenia podstawowe .....	231
<b>2. MATERIAŁY .....</b>	<b>232</b>
2.1. Wymagania szczegółowe dla materiałów .....	233
2.2. Odbiór materiałów na budowie .....	233
2.3. Składowanie materiałów .....	233
<b>3. SPRZĘT .....</b>	<b>234</b>
3.1. Ogólne wymagania dotyczące sprzętu .....	234
<b>4. TRANSPORT .....</b>	<b>234</b>
4.1. Transport rur .....	234
4.2. Transport armatury .....	235
4.3. Transport mieszanki betonowej .....	235
4.4. Transport kruszyw .....	235
<b>5. WYKONANIE ROBÓT .....</b>	<b>235</b>
5.1. Ogólne zasady wykonania Robót .....	235
5.2. Roboty przygotowawcze .....	235
5.3. Wykopy .....	236
5.4. Układanie przewodów .....	237
5.5. Rurociągi .....	237
5.6. Miejsca kolizji i skrzyżowań .....	238
5.7. Zasypywanie i zagęszczanie gruntu .....	238
5.8. Badanie szczelności .....	239
5.9. Płukanie i dezynfekcja .....	239
5.10. Wymagania szczegółowe .....	240
<b>6. KONTROLA JAKOŚCI ROBÓT .....</b>	<b>240</b>
6.1. Badania przy odbiorze .....	241
<b>7. OBMIAR ROBÓT .....</b>	<b>241</b>
<b>8. ODBIÓR ROBÓT .....</b>	<b>241</b>
8.1. Odbiór techniczny częściowy zewnętrznej instalacji wodociągowej .....	241
8.2. Odbiór techniczny końcowy .....	242
<b>9. PRZEPISY ZWIĄZANE .....</b>	<b>243</b>

## 1. WSTĘP

### 1.1. Przedmiot Szczegółowej Specyfikacji Technicznej

Przedmiotem niniejszej SST są wymagania dotyczące wykonania i odbioru przyłącza wodociągowego.

### 1.2. Zakres stosowania SST

Szczegółowa Specyfikacja Techniczna zawiera informacje oraz wymagania wspólne dotyczące wykonania i odbioru robót, które zostaną zrealizowane w ramach zadania: „**Projekt budowy hali sportowej z przebudową sieci infrastruktury technicznej oraz rozbudową obiektu techniczno – socjalnego i budową niezbędnej infrastruktury w Pruszczu**”.

### 1.3. Określenia podstawowe

- Sieć wodociągowa - układ połączonych przewodów i ich uzbrojenia, przesyłających i rozprowadzających wodę przeznaczoną do spożycia przez ludzi (wymagania dla wody wg [1] i [9] znajdujących się poza budynkami, w granicach od stacji uzdatniania wody do zestawu wodomierzowego na przyłączy wodociągowym.
- Przewód wodociągowy tranzytowy – przesyłowy przewód bez odgałęzień, przeznaczony wyłącznie do przesyłu wody.
- Przewód wodociągowy magistralny – magistrala wodociągowa, przewód z odgałęzieniami, przeznaczony do rozprowadzania wody do przewodów rozdzielczych.
- Przewód wodociągowy rozdzielczy, osiedlowy – przewód przeznaczony do doprowadzenia wody do instalacji wodociągowej.
- Przyłącze wodociągowe – połączenie wodociągowe – przewód przeznaczony do doprowadzenia wody do instalacji wodociągowej.
- Instalacja wodociągowa – układ połączonych przewodów armatury i urządzeń, służące do zaopatrywania budynku w zimną i ciepłą wodę, spełniającą wymagania jakościowe określone w odrębnych przepisach dotyczących warunków jakim powinna odpowiadać woda do spożycia przez ludzi.
- Uzbrojenie przewodów wodociągowych – armatura i przyrządy pomiarowe zapewniające prawidłowe działanie i eksploatację sieci wodociągowej.
- Armatura sieci wodociągowej – w zależności od przeznaczenia:
  - Armatura zaporowa – zasuwy, przepustnice, zawory,
  - Armatura odpowietrzająca – zawory odpowietrzające, napowietrzające, odpowietrzająco-napowietrzające,
  - Armatura regulacyjna – zawory regulacyjne i redukcyjne,
  - Armatura przeciwpożarowa – hydranty,
  - Armatura czerpalna – źródła uliczne.
- Podłoże naturalne - podłoże naturalne z drobnoziarnistego gruntu.
- Podłoże naturalne z podsypką - podłoże naturalne z gruntu twardego np. skalistego, z podsypką z gruntu drobnoziarnistego, albo podłoże naturalne z określonym rodzajem podsypki wymaganej ze względu na materiał z którego wykonano rury przewodu wodociągowego, zgodnie z warunkami technicznymi producenta tych rur.
- Podłoże wzmocnione - podłoże na gruncie niestabilnym. Wzmocnienie podłoża może polegać na wymianie gruntu na piasek lub żwir albo wykonanie ławy betonowej lub

specjalnej konstrukcji.

- Podsyпка - materiał gruntowy między dnem wykopu a przewodem wodociągowym i obsypką.
- Obsypką - materiał gruntowy między podłożem lub podsyпką a zasypką wstępną, otaczający przewód wodociągowy.
- Zasypka wstępna - warstwa wypełniającego materiału gruntowego tuż nad wierzchem rury.
- Zasypka główna - warstwa wypełniającego materiału gruntowego między powierzchnią zasypki wstępnej i terenem.
- Pozostałe określenia według PN-B-01060.

## 2. MATERIAŁY

Przy wykonywaniu robót budowlanych należy, stosować wyroby budowlane, które zostały dopuszczone do obrotu i powszechnego lub jednostkowego stosowania w budownictwie.

Wyroбами dopuszczonymi do obrotu i powszechnego stosowania w budownictwie są właściwie oznaczone:

- wyroby budowlane dla których wydano certyfikat na znak bezpieczeństwa, wykazujący, że zapewniono zgodność z kryteriami technicznymi określonymi na podstawie Polskich Norm, aprobat technicznych oraz właściwych przepisów i dokumentów technicznych - w odniesieniu do wyrobów podlegających tej certyfikacji,
- wyroby budowlane dla których dokonano oceny zgodności i wydano certyfikat zgodności lub deklarację zgodności z Polską Normą lub z aprobatą techniczną, mające istotny wpływ na spełnienie co najmniej jednego z wymagań podstawowych - w odniesieniu do wyrobów nie objętych certyfikacją na znak bezpieczeństwa,
- wyroby budowlane umieszczone w wykazie wyrobów nie mających istotnego wpływu na spełnianie wymagań podstawowych oraz wyrobów wytwarzanych i stosowanych według tradycyjnie uznanych zasad sztuki budowlanej, będącym załącznikiem do rozporządzenia,
- wyroby budowlane oznaczone znakowaniem CE, dla których zgodnie z odrębnymi przepisami dokonano oceny zgodności ze zharmonizowaną normą europejską wprowadzoną do zbioru Polskich Norm, z europejską aprobatą techniczną lub krajową specyfikacją techniczną państwa członkowskiego Unii Europejskiej uznaną przez Komisję Europejską za zgodną z wymaganiami podstawowymi,
- wyroby budowlane znajdujące się w określonym przez Komisję Europejską wykazie wyrobów mających niewielkie znaczenie dla zdrowia i bezpieczeństwa, dla których producent wydał deklarację zgodności z uznanymi regułami sztuki budowlanej.

Dopuszczone do jednostkowego stosowania w obiekcie budowlanym są wyroby budowlane wykonane według indywidualnej dokumentacji technicznej sporządzonej przez projektanta obiektu lub z nim uzgodnionej, dla których dostawca, zgodnie z rozporządzeniem, wydał oświadczenie wskazujące, że zapewniono zgodność wyrobu z tą dokumentacją oraz z przepisami i obowiązującymi normami.

Zgodnie z art. 46 ustawy Prawo budowlane [2], kierownik budowy, a jeżeli jego ustanowienie nie jest wymagane - inwestor, obowiązany jest przez okres wykonywania robót budowlanych przechowywać oświadczenia wymienione wyżej oraz udostępniać je przedstawicielom uprawnionych organów.

Materiały stosowane w zewnętrznej instalacji wodociągowej, powinny być tak dobrane, aby

nie powodowały zmian obniżających jego trwałości. Elementy użyte do budowy zewnętrznej instalacji wodociągowej powinny spełniać wymagania PN-B-10725:1997.

Materiały powinny odpowiadać specyfikacji technicznej, a jakakolwiek zmiana powinna być zatwierdzona przez Projektanta.

## **2.1. Wymagania szczegółowe dla materiałów.**

### **2.1.1. Rury i kształtki z PE**

Standartowo rury produkowane są w odcinkach prostych o długości 10 i 12 m lub w kręgach (nawet do średnicy  $\varnothing 160$  mm) po 100 m i więcej. Średnica zewnętrzna kręgu powinna wynosić co najmniej 25 średnic rury nie mniej niż 60 cm. Kształtki w zależności od wymiarów pakowane są w worki foliowe lub w pudła kartonowe. Opakowanie powinno zabezpieczać rury przed uszkodzeniem (zarysowanie, deformacja) podczas składowania i transportu. Elementy mocujące oraz wiążące nie powinny powodować uszkodzenia powierzchni rur. W przypadku stosowania mocowań drewnianych dla odcinków prostych odległość (x) powinna być zgodna z wymogami podanymi przez producenta, lecz nie większa niż 2,5 m. W ten sam sposób są regulowane waga zwoju oraz liczba punktów styczności bębna ze zwojem.

Rury należy przechowywać w położeniu poziomym na płaskim równym podłożu w stosach o wysokości do 1,5 m (rury w zwojach) lub 1,0 m (rury w odcinkach składowanych luzem). Temperatura w miejscu przechowywania rur i kształtek nie powinna przekraczać  $+35^{\circ}\text{C}$ . Składowane rury i kształtki nie powinny być narażone na działanie promieni słonecznych i opadów atmosferycznych, zabezpieczone przed działaniem promieniowania słonecznego nie powinny być składowane dłużej niż 2 lata.

### **2.1.2. Armatura**

Jako armaturę stosować zawory kulowe przelotowe mufowe Dn 65, które należy montować w pomieszczeniu kotłowni.

### **2.1.3. Kruszywo na podsypkę**

Podsypka może być wykonana z tłuczni lub żwiru. Użyty materiał na podsypkę powinien odpowiadać wymaganiom stosownych norm, np. PN-B-06712, PN-B-11111, PN-B-11112.

### **2.1.4. Beton**

Beton hydrotechniczny B-15 i B-20 powinien odpowiadać wymaganiom BN-62/6738-07.

### **2.1.5. Zaprawa cementowa**

Zaprawa cementowa powinna odpowiadać wymaganiom PN-B-14501.

## **2.2. Odbiór materiałów na budowie**

Materiały należy dostarczyć na budowę wraz ze świadectwem jakości, kartami gwarancyjnymi i protokołami odbioru technicznego. Dostarczone materiały na miejsce budowy należy sprawdzić pod względem kompletności i zgodności z danymi producenta.

Należy przeprowadzić oględziny dostarczonych materiałów. W razie stwierdzenia wad lub powstania wątpliwości ich jakości, przed wbudowaniem należy poddać badaniom określonym przez Inżyniera robót.

## **2.3. Składowanie materiałów**

Składowanie urobku i materiałów jest dozwolone tylko po jednej stronie wykopu w odległości nie mniejszej niż 0,6 m, a dla zachowania komunikacji nie mniejszej niż 1,0 m od krawędzi wykopu umocnionego oraz odkładany min. 1,0 m za klin odłamu gruntu jeśli ściany

wykopu nie są umocnione lub gdy urobek jest odwożony bezpośrednio na składowisko. W klinie odłamu gruntu nie wolno składować materiałów.

### **3. SPRZĘT**

#### **3.1. Ogólne wymagania dotyczące sprzętu**

Wykonawca jest zobowiązany do używania jedynie takiego sprzętu, który nie spowoduje niekorzystnego wpływu na jakość wykonywanych robót. Sprzęt używany do robót powinien być zgodny z ofertą Wykonawcy i powinien odpowiadać pod względem typów i ilości wskazaniom zawartym w dokumentacji projektowej lub projekcie organizacji robót.

Liczba i wydajność sprzętu powinny gwarantować przeprowadzenie robót, zgodnie z zasadami określonymi w dokumentacji projektowej.

Sprzęt będący własnością Wykonawcy lub wynajęty do wykonania robót ma być utrzymywany w dobrym stanie i gotowości do pracy. Powinien być zgodny z normami ochrony środowiska i przepisami dotyczącymi jego użytkowania.

Wykonawca dostarczy kopie dokumentów potwierdzających dopuszczenie sprzętu do użytkowania i badań okresowych, tam gdzie jest to wymagane przepisami.

Wykonawca będzie konserwować sprzęt jak również naprawiać lub wymieniać sprzęt niesprawny.

Jakikolwiek sprzęt, maszyny, urządzenia i narzędzia nie gwarantujące zachowania warunków umowy, zostaną zdyskwalifikowane i nie dopuszczone do robót.

### **4. TRANSPORT**

Do przewożenia materiałów będą stosowane następujące zmechanizowane środki transportu:

- samochody skrzyniowe,
- samochody samowyładowcze,
- samochody dostawcze.

Ruch środków transportowych obok wykopów powinien odbywać się poza granicą klina naturalnego odłamu gruntu wyznaczonymi drogami technologicznymi. Rozładowanie materiałów będzie dokonywane z zachowaniem środków ostrożności zapobiegających uszkodzeniu materiałów. Transport będzie taki jak określono w specyfikacji lub inny, jeżeli zostanie zatwierdzony przez Inżyniera.

#### **4.1. Transport rur**

Rury PE 100 mogą być przewożone dowolnymi środkami transportu w sposób zabezpieczający je przed uszkodzeniem lub zniszczeniem.

Wykonawca zapewni przewóz rur w pozycji poziomej wzdłuż środka transportu.

Wykonawca zabezpieczy wyroby przewożone w pozycji poziomej przed przesuwaniem i przetaczaniem pod wpływem sił bezwładności występujących w czasie ruchu pojazdów.

Transport rur PE 100 w rejon wykopu powinien się odbywać tylko pełnymi paletami.

Rury na paletach muszą być transportowane na samochodach o odpowiedniej długości, tak, by nie zwisały poza samochód.

Wyładunek palet wymaga użycia dźwigu lub koparki. Przewóz pojedynczej rury wymaga użycia koparki na pasach nośnych lub w przypadku małych średnic ręcznie. Nie wolno stosować zawiesi z lin metalowych lub łańcuchów. Do końców rur nie wolno doczepiać jakichkolwiek haków. Nie wolno rur zrzucać lub wlec. Przy transportowaniu pojedynczych rur do wykopu przy

pomocy pasów nośnych należy zwrócić uwagę na żółte lub białe punkty na zewnętrznej powierzchni rury określające jej środek ciężkości i powinny być układane punktem w szczycie rury. Nie wolno transportować pojedynczych rur w łyżce koparki.

#### **4.2. Transport armatury**

Armatura (zawory kulowe, antyskażeniowe, filtry, wodomierze itp.) mogą być przewożone dowolnymi środkami transportu w sposób zabezpieczony przed przesuwaniem się podczas transportu.

#### **4.3. Transport mieszanki betonowej**

Do przewozu mieszanki betonowej Wykonawca zapewni takie środki transportowe, które nie spowodują segregacji składników, zmiany składu mieszanki, zanieczyszczenia mieszanki i obniżenia temperatury przekraczającej granicę określoną w wymaganiach technologicznych.

#### **4.4. Transport kruszyw**

Kruszywa mogą być przewożone dowolnymi środkami transportu, w sposób zabezpieczający je przed zanieczyszczeniem i nadmiernym zawilgoceniem.

### **5. WYKONANIE ROBÓT**

#### **5.1. Ogólne zasady wykonania Robót**

Zewnętrzna instalacja wodociągowa powinna zapewnić obiektowi budowlanemu możliwość spełnienia wymagań podstawowych dotyczących w szczególności:

- bezpieczeństwa konstrukcji,
- bezpieczeństwa pożarowego,
- bezpieczeństwa użytkowania,
- odpowiednich warunków higienicznych i zdrowotnych oraz ochrony środowiska,
- ochrony przed hałasem i drganiami,
- oszczędności energii i odpowiedniej izolacyjności cieplnej przegród.

Zewnętrzna instalacja wodociągowa powinna być wykonana zgodnie z projektem oraz przy spełnieniu we właściwym zakresie wymagań powołanych przepisów techniczno - budowlanych, a także zgodnie z zasadami wiedzy technicznej.

Ponadto zgodnie z art. 5 ust. 1 ustawy Prawo budowlane [2] przyłącze powinno być wykonane przy wzięciu pod uwagę przewidywanego okresu użytkowania, w sposób umożliwiający zapewnienie prawidłowego użytkowania instalacji, zgodnej z przeznaczeniem obiektu i założeniami projektu oraz we właściwym zakresie zgodnym z wymaganiami przepisów techniczno-budowlanych dotyczących warunków technicznych użytkowania obiektów budowlanych.

Wykonawca przedstawi do zatwierdzenia przez Inżyniera zarys metodologii robót oraz graficzny terminarz robót określające wszystkie warunki, w których będzie wykonywane przyłącze wodociągowe.

#### **5.2. Roboty przygotowawcze**

Oś projektowanego rurociągu powinien wytyczyć uprawniony geodeta. Oś rurociągu powinna zostać oznaczona w trwały i widoczny sposób, przez zainstalowanie łańcucha reperów roboczych. Poszczególne punkty osi trasy powinny zostać zaznaczone przy pomocy kołków osiowych z gwoździ. Kołki osiowe powinny zostać wbite przy każdej zmianie kierunku trasy

a na prostych odcinkach, co 30 – 50 m. Na każdym prostym odcinku powinny zostać umieszczone co najmniej trzy punkty. Kołki świadków powinny być wbijane na obu stronach wykopu tak, aby było możliwe odtworzenie osi wykopu podczas wykonywania wykopu. W terenie zabudowanym repery robocze w kształcie haków lub śrub powinny być montowane w ścianach budynków. Łańcuch znaków powinien zostać powiązany z państwową siecią reperów.

Ponadto w zakres robót przygotowawczych wchodzi:

- rozebranie nawierzchni,
- usunięcie humusu spycharką i ułożenie w przyzmy, poza zasięgiem robót,
- wykonanie przekopów kontrolnych celem ustalenia rzeczywistych rzędnych posadowienia i przebiegu istniejącego uzbrojenia podziemnego, pod nadzorem ich użytkowników (porównać z Dokumentacją Projektową),
- wyznaczyć w terenie miejsca składowania poszczególnych materiałów oraz drogi dowozu do strefy montażowej,
- teren budowy ogrodzić i zabezpieczyć wg potrzeb dla ruchu pieszego i kołowego za pomocą znaków drogowych, oświetlenia, mostków przejściowych i przejazdowych.

### 5.3. Wykopy

Wykop należy zabezpieczyć zgodnie z Rozporządzeniem Ministra Infrastruktury z dnia 6.02.2003 r. w sprawie bezpieczeństwa i higieny pracy podczas wykonywania robót budowlanych (Dz. U. Nr 47, poz. 401) oraz PN-B-10736, PN-B-06050, PN-EN 1610.

Wykopy dla rurociągów będą wykonywane mechanicznie, do głębokości o 0,2 m mniejszej niż projektowana. Pogłębianie do właściwej wartości wykonać ręcznie bezpośrednio przed ułożeniem rurociągu. Odchylenie grubości warstwy nie powinno przekraczać  $\pm 3$  cm. Warstwa ta powinna zostać usuwana bezpośrednio przed układaniem rurociągu. W miejscach skrzyżowań i zbliżeń do istniejącego uzbrojenia terenu, wykopy wykonywać ręcznie w odległości ustalonej z właścicielami sieci. Minimalna szerokość wykopu do montażu rurociągów powinna wynosić 0,90 m. Szerokość wykopu nie może być zmniejszana podczas montażu rurociągu na powierzchni i układania całych ciągów rur w wykopie.

Niedopuszczalne jest w miejscu wykonywania wykopów prowadzenie jednocześnie innych robót oraz przebywanie osób niezatrudnionych. Przy prowadzeniu robót ziemnych w bezpośrednim sąsiedztwie instalacji podziemnych należy określić bezpieczne odległości (w pionie i poziomie), w jakich mogą być prowadzone roboty przy użyciu sprzętu ciężkiego. Odległości bezpiecznego używania maszyn roboczych należy ustalić z jednostkami zarządzającymi tymi instalacjami.

Dno wykopu powinno być równe i wykonane ze spadkiem ustalonym w projekcie. Odchylenie krawędzi wykopu na dnie w odniesieniu do osi wykopu nie przekroczy  $\pm 5$  cm. Dno wykopu oczyścić z gruzu, betonu i kamieni.

Po lub w czasie wykonywania wykopu należy sprawdzić (z udziałem Inżyniera), czy rodzaj gruntu odpowiada określonemu w projekcie dostarczonemu Wykonawcy.

W czasie wykonywania robót ziemnych miejsca niebezpieczne należy ogrodzić i umieścić napisy ostrzegawcze.

W czasie wykonywania wykopów w miejscach dostępnych dla osób niezatrudnionych przy tych robotach należy wokół wykopów pozostawionych na czas zmroku i w nocy ustawić balustrady o wysokości 1,1 m nad terenem i w odległości nie mniejszej niż 1 m od krawędzi

wykopu. Balustrady powinny być wyposażone w deskę krawężnikową wysokość 0,15 m oraz być zaopatrzone w światło ostrzegawcze koloru czerwonego. Niezależnie od ustawienia balustrad, w przypadkach uzasadnionych względami bezpieczeństwa wykop należy szczelnie przykryć, w sposób uniemożliwiający wpadnięcie do wykopu i zabezpieczyć balustradami, linami lub taśmami ostrzegawczymi.

Jeżeli teren, na którym są wykonywane roboty ziemne, nie może być ogrodzony, Wykonawca robót powinien zapewnić stały dozór.

Przejścia dla pieszych nad wykopami dla ruchu dwukierunkowego powinny mieć szerokość co najmniej 1,2 m a dla ruchu jednokierunkowego co najmniej 0,75 m. Po obu stronach przejścia (pomostu) muszą znajdować się barierki z poręczami o wysokości 1,10 m i deską krawężnikową wysokość 0,15 m.

#### **5.4. Układanie przewodów**

Rury PE układane w gruncie powinny mieć naturalne podłoże będące nienaruszonym sypkim gruntem o naturalnej wilgotności o wytrzymałości większej niż 0,05 MPa, zgodnie z PN-86/B-02480. Jeżeli w dnie wykopu występują kamienie o wielkości powyżej 60 mm lub podłoże jest skalne, należy zastosować podsypkę o grubości 15 cm.

W gruntach nawodnionych (odwadnianych w trakcie robót) oraz gruntach skalistych gliniastych lub stanowiących zbite ilt podłoże należy wykonać jako wzmocnione z warstwy żwiru i piasku o grubości 20 cm łącznie z ułożonymi sączkami odwadniającymi.

W przypadku wystąpienia w poziomie posadowienia namulów należy dokonać wymiany gruntu na pełnej głębokości ich występowania na podsypkę żwirowo-piaskową. Materiał do podsypki nie powinien zawierać cząstek o wymiarach powyżej 20mm, materiał nie może być zmrożony, nie może zawierać ostrych kamieni lub innego łamanego materiału.

Podłoże pod rurociąg wyprofilować pod kątem opasania = 90°.

#### **5.5. Rurociągi**

Oś przewodu w wykopie powinna być wytyczona i oznakowana.

Rury, kształtki, uszczelki i armatura przewodów powinny być sprawdzone przed montażem, czy spełniają wymagania projektowe, czy są oznakowane i czy nie są uszkodzone. Powinny być składowane zgodnie z zaleceniami producentów, w miejscach zapewniających im czystość. Powinny być zabezpieczone także przed wewnętrznym zanieczyszczeniem.

Przy zmianie kierunku i na odgałęzieniach przewodu stosować tylko kształtki producenta rur.

Zabezpieczenie przewodów przed przemieszczaniem powinno być wykonane na zmianach kierunków, na końcówkach przewodów oraz na odgałęzieniach. Do zabezpieczenia przewodów przed przemieszczaniem, powinny być stosowane bloki oporowe oparte o nienaruszony grunt.

Ułożony odcinek przewodu wodociągowego powinien być zabezpieczony przed zanieczyszczeniem.

W zależności od materiału rur ułożonych w ziemi powinny być stosowane złącza:

- zgrzewane doczołowe dla rur z PE,
- kielichowe dla rur PVC z uszczelkami elastomerowymi,
- specjalne, pozwalające na połączenie rur z różnych materiałów.

Montaż przewodów powinien być wykonywany, zgodnie z wymaganiami PN-B-10736, w temperaturach powietrza ustalonych w instrukcji montażu producenta rur.

Przejścia przewodów przez przeszkody terenowe powinny przebiegać najkrótszą drogą

możliwie pod kątem prostym w stosunku do przeszkody - powinny być wykonane w rurze ochronnej, przeciskiem lub przewiertem.

Przewody wodociągowe przebiegające poprzecznie pod drogą nie powinny zmniejszać stateczności i nośności podłoża oraz nawierzchni drogi a także naruszać skrajni drogi..

Skrzyżowanie przewodów wodociągowych z innym uzbrojeniem podziemnym, nie powinno naruszać bezpieczeństwa posadowienia tych uzbrojeń.

Na przewodach wodociągowych powinna być zamontowana armatura o minimalnym ciśnieniu nominalnym 1 MPa (10 bar).

Armatura sieci wodociągowych powinna być oznakowana za pomocą jednolitych tabliczek orientacyjnych wg PN- B-09700.

### **5.6. Miejsca kolizji i skrzyżowań**

Należy zachować normatywne odległości od istniejących sieci przy prowadzeniu równoległym przewodów i skrzyżowaniach.

Roboty ziemne w miejscach kolizji z innymi sieciami prowadzić pod nadzorem właścicieli tych sieci.

Wszystkie napotkane na trasie wykonywanego wykopu rurociągi podziemne, krzyżujące się lub równoległe do wykopu powinny zostać zabezpieczone przed uszkodzeniem. Istniejące kolektory kanalizacyjne, wodociągi, kable, itp. uzbrojenie podziemne podwieszać do konstrukcji wsporczych wykonanych indywidualnie na budowie w trakcie prowadzenia robót. Po wykonaniu skrzyżowań przestrzeń pomiędzy kanałem a uzbrojeniem istniejącym wypełnić mieszanką żwirowo-piaskową.

W przypadku skrzyżowania z kablami elektroenergetycznymi należy stosować normę PN-76/E-05125. W przypadkach koniecznych stosować na kablach dzielone rury osłonowe, dwudzielne, z dodaniem 0,5 m rury po obu stronach kabla. Prace zabezpieczające należy wykonać po wyłączeniu kabli spod napięcia i pod nadzorem ich właścicieli.

W przypadku skrzyżowania z kablami telekomunikacyjnymi należy stosować normę ZN-96 TPSA-004.

### **5.7. Zасыpywanie i zagęszczanie gruntu**

Dno wykopu przed zasypaniem powinno zostać osuszone i oczyszczone z pozostałości po instalowaniu rurociągu. Stosowany materiał i sposób zasypywania nie powinny powodować uszkodzenia ułożonego rurociągu obiektów na rurociągu, jak również wodoodpornej izolacji.

Grunt użyty do zasypki wykopu powinien odpowiadać wymaganiom wg PN-B-03020. Grunt ten może być gruntem rodzimym lub dostarczonym z zewnątrz – G1. Grunt stosowany do zasypki nie powinien zawierać materiałów mogących uszkodzić przewód, gruntów zbrylonych, gruzu i śmieci. Zasypkę wykopu należy przeprowadzić zgodnie z PN-B-10736. Jeżeli przywieziony materiał wypełniający wykop w gruntach nawodnionych ma większą zdolność przewodzenia wody niż grunty lokalne, wówczas użyty materiał niespoisty musi być przekładany innym, żeby zabezpieczyć wypłukiwanie materiału wraz z wodą wzdłuż rurociągu.

Grubość warstwy zabezpieczającej w strefie niebezpiecznej ponad górą rurociągu powinna wynosić co najmniej 0,5 m. Jako materiał do zasypywania dla strefy niebezpiecznej należy zastosować grunt mineralny G1, sypki, drobno lub średnioziarnisty, nie skalisty, bez brył i kamieni, zgodnie z PN-B-02480. Podłoże pod rurociąg wyprofilować pod kątem opasania = 90°. W dnie wykopu wykonać zagłębienia pod doczołowe złącza zgrzewane.

Po zamontowaniu i ułożeniu rur na dobrze zagęszczonym podłożu wykonanego z gruntu G1, należy boki rur podbić gruntem G1 ubijakami drewnianymi. Szerokość obsypki przewodu powinna być równa szerokości wykopu i sięgać do wysokości 30 cm od wierzchu rury. Ponad 30 cm od wierzchu rury zasypkę wykonać należy gruntem łatwo zagęszczalnym G2 z piasku sypkiego drobno- średnio- lub gruboziarnistego bez grud i kamieni zagęszczanego ręcznie warstwami o grubości 10 cm równocześnie z obu stron. Aby uniknąć osiadania gruntu pod drogami zasypkę należy zagęścić do 95% zmodyfikowanej wartości Proctora. Zasypkę wykopu należy wykonać zagęszczając warstwami gruntem łatwo zagęszczalnym (można również stosować piasek wymieszany z gruntem rodzimym) z równoczesną rozbiórką rozparć i odeskowań wykopów. Podbudowę kanału wykonać z gruntu G1, tak jak obsypkę, z piasku lub żwiru. Podczas zagęszczania gruntu utrzymywać jego wilgotność zgodnie z PN-B-02480. Wilgotność zagęszczania gruntu powinna być równa optymalnej lub wynosić min. 80 % jej wartości. Grunt użyty do zasypki nie powinien zawierać brył, gruzu i śmieci. W czasie próby szczelności - miejsca połączeń pozostawić należy nieobsypane.

Podczas zagęszczania gruntu urządzeniami wibracyjnymi miejsca pracy mają być oznakowane przenośnymi zaporami oraz mają być przestrzegane warunki bezpieczeństwa i higieny pracy, określone w dokumentacji techniczno-ruchowej i w instrukcji obsługi.

#### **5.8. Badanie szczelności**

Próby szczelności przewodów wodociągowych należy przeprowadzić zgodnie z PN-B-10725:1997.

Przed przystąpieniem do próby, cały badany odcinek ułożonego przewodu należy poddać kontroli wizualnej, sprawdzić, czy wszystkie złącza są odkryte, czy przewód jest zabezpieczony przed ewentualnymi przesunięciami oraz czy zaślepione końce przewodów są dobrze usztywnione. W czasie próby szczelności wszystkie zasuwki na trasie badanego odcinka powinny być otwarte, a odgałężenia zaślepione.

Podczas napełniania przewodu wodą zawory odpowietrzające powinny być otwarte aż do czasu, gdy z wylotów odpowietrzeń będzie wydobywać się woda. Napełnianie przewodu powinno przeprowadzać się od najniższej położonego punktu badanego odcinka, a zawory odpowietrzające powinny znajdować się w punktach najwyższych. Prędkość napełniania powinna wynosić ok. 7 godzin/km rurociągu niezależnie od jego średnicy a temperatura wody nie powinna przekraczać 20°C.

Długość badanego odcinka poddawanego próbie szczelności nie powinna przekraczać 300 m.

Próbie szczelności należy przeprowadzać w temperaturze zewnętrznej nie niższej niż +1°C, natomiast latem przewód nie powinien być nasłoneczniony.

Ciśnienie próbne powinno wynosić 1,5 ciśnienia roboczego, jednak nie mniej niż 10 bar.

Badany odcinek można uznać za szczelny, jeżeli w czasie 30 minut utrzymane będzie wartość ciśnienia próbnego.

Dopuszcza się także wykonywanie wstępnej próby ciśnienia wg prPN-EN 805 za pomocą sprężonego powietrza, jednak miarodajnym wynikiem jest przeprowadzenie próby hydraulicznej.

#### **5.9. Płukanie i dezynfekcja**

Po zakończeniu budowy przewodu wodociągowego, po pozytywnych wynikach próby szczelności, należy dokonać jego płukania, używając do tego czystej wody. Prędkość przepływu czystej wody powinna być tak dobrana, aby mogła wypłukać wszystkie zanieczyszczenia

mechaniczne z przewodu jednak jej prędkość nie może być mniejsza od 1,0 m/s.

Przewód można uznać za dostatecznie wypłukany, jeżeli wypływająca z niego woda jest przezroczysta i bezbarwna.

Przewody wodociągowe wody pitnej należy poddać dezynfekcji za pomocą wodnych roztworów wapna chlorowanego lub podchlorynu sodowego. Czas trwania dezynfekcji powinien wynieść 24 godziny. Po usunięciu wody zawierającej związki chloru należy przeprowadzić ponowne płukanie.

Dopuszcza się rezygnację z dezynfekcji przewodu, jeżeli wyniki badań bakteriologicznych wykonanych po płukaniu przewodu wykażą, że pobrana próbka wody spełnia wymagania dla wody do picia i potrzeby gospodarcze.

#### **5.10. Wymagania szczegółowe**

Roboty budowlano-montażowe zewnętrznej instalacji wodociągowej winny być zsynchronizowane

z innymi robotami budowlano-montażowymi prowadzonymi na opisywanym terenie i powinny być prowadzone w kolejności podanej poniżej:

- wytyczenie osi tras i punktów charakterystycznych,
- wykonanie wykopów,
- ułożenie i montaż rur PE w wykopach,
- próby szczelności,
- płukanie i dezynfekcja
- zasyпка wykopów i zagęszczenie gruntu,
- geodezyjne pomiary powykonawcze,
- odbiory częściowe,
- odbiór końcowy.

Całość prac prowadzi zgodnie z Warunkami Technicznymi Wykonania i Odbioru Sieci Wodociągowych, Zeszyt 3, COBRTI Instal 2001.

W trakcie realizacji inwestycji należy stosować się do ustaleń zawartych w załącznikach do projektu a w szczególności do ustaleń zawartych w Decyzji o Warunkach Zabudowy i Zagospodarowania Terenu oraz ustaleń zawartych w Opinii Zespołu Uzgadniania Dokumentacji.

Prace w rejonie istniejących sieci prowadzić pod nadzorem właściwych służb ich dysponentów.

Oś zewnętrznej instalacji wodociągowej, powinna być zgodna z wytyczeniem wykonanym przez geodetę w dowiązaniu do punktów stałych, potwierdzonych na szkicu geodezyjnym

Głębokość wykopu powinna być zgodna z głębokością, określoną w projekcie. Dno wykopu powinno być wyrównane do wymaganego spadku, zgodnie z rzędnymi ustalonymi w projekcie i dowiązane do reperów określonych przez geodetę.

Wszelkie odstępstwa od projektu należy uzgodnić z jednostką projektową.

Po odbiorach i zasypaniu wykopów powierzchnię terenu należy przywrócić do stanu przed rozpoczęciem robót.

Włączenie do czynnych sieci wykonać pod nadzorem ich właścicieli i użytkowników.

## **6. KONTROLA JAKOŚCI ROBÓT**

Kontrola wykonania zewnętrznej instalacji wodociągowej polega na sprawdzeniu zgodności

budowy z projektem.

Przed przystąpieniem do badania, Wykonawca powinien powiadomić Inżyniera o rodzaju i terminie badania. Po wykonaniu badania Wykonawca przedstawia na piśmie wyniki badań do akceptacji Inżyniera. Wykonawca powiadamia pisemnie Inżyniera o zakończeniu każdej roboty zanikającej, którą może kontynuować dopiero po pisemnej akceptacji odbioru przez Inżyniera Kontraktu i Użytkownika.

Wykonawca jest zobowiązany do stałej i systematycznej kontroli prowadzonych robót w zakresie i z częstotliwością określoną w niniejszej ST i zaakceptowaną przez Inżyniera Kontraktu.

Wykonawca przedstawi Inżynierowi Deklaracje Zgodności z Normą oraz na życzenie wszystkie badania jak i atesty gwarancji wystawione przez producenta na stosowane materiały potwierdzające, że materiały spełniają warunki techniczne wymagane przez normę PN EN 295. Wykonawca na wniosek Inżyniera Kontraktu przedstawi Deklarację Zgodności z normą PN-EN/295 dostarczone przez producenta. Inżynier Kontraktu może dokonać wizytacji laboratorium w zakładzie produkcyjnym celem weryfikacji przedstawionych mu badań na zgodność z PN/EN-295.

#### **6.1. Badania przy odbiorze**

Roboty uznaje się za wykonane zgodnie z dokumentacją projektową, ST i wymaganiami Inżyniera, jeżeli wszystkie pomiary i badania z zachowaniem tolerancji zgodnie z wymogami kontroli jakości dały wyniki pozytywne.

Badania przy odbiorze przewodów zewnętrznej instalacji wodociągowej zależne są od rodzaju odbioru technicznego robót. Odbiory techniczne robót składają się z odbioru technicznego częściowego dla robót zanikających i odbioru technicznego końcowego po zakończeniu budowy. Badania przy odbiorze powinny być zgodne z wymaganiami PN-EN 1610, PN-EN 1671 oraz PN-EN 1091.

### **7. OBMIAR ROBÓT**

Jednostki obmiarowe są następujące:

- [m] - przewody razem z wykopem, umocnieniem, podłożem i warstwą przykrywającą, wykop liniowy, okładzina rury, na podstawie pomiaru w terenie,
- [m<sup>3</sup>] – objętość wykopów, podsypki, zasypki.

### **8. ODBIÓR ROBÓT**

#### **8.1. Odbiór techniczny częściowy zewnętrznej instalacji wodociągowej**

Badania przy odbiorze technicznym częściowym polegają na:

- Zbadaniu zgodności usytuowania i długości przewodu z dokumentacją i inwentaryzacją geodezyjną. Dopuszczalne odchylenie w planie osi przewodu od osi wytyczonej nie powinno przekraczać 0,1 m dla przewodów z tworzyw sztucznych i 0,02 m dla pozostałych. Dopuszczalne odchylenie rzędnych ułożonego przewodu od przewidzianych w projekcie nie powinno przekraczać dla przewodów z tworzyw sztucznych  $\pm 0,05$  m, dla pozostałych  $\pm 0,02$  m.
- Zbadaniu przez oględziny zabezpieczeń przed przemieszczaniem przewodu w rurze ochronnej.
- Zbadaniu podłoża naturalnego przez sprawdzenie nienaruszania gruntu. W przypadku

naruszenia podłoża naturalnego, sposób jego zagęszczenia powinien być uzgodniony z projektantem lub nadzorem.

- Zbadaniu podłoża wzmocnionego przez sprawdzenie jego grubości i rodzaju zgodnie z dokumentacją.
- Zbadaniu materiału ziemnego użytego do podsypki i obsypki przewodu, który powinien być drobny i średnioziarnisty, bez grud i kamieni. Materiał ten powinien być zagęszczony.
- Zbadaniu szczelności przewodu. Badanie szczelności należy przeprowadzić zgodnie z PN-B-10725.

Wyniki badań, powinny być wpisane do dziennika budowy, który z protokołem próby szczelności przewodu, inwentaryzacją geodezyjną (dopuszcza się inwentaryzację szkicową) oraz certyfikatami i deklaracjami zgodności z polskimi normami i aprobatami technicznymi, dotyczącymi rur, kształtek, armatury jest przedłożony podczas spisywania protokołu odbioru technicznego – częściowego, który stanowi podstawę do decyzji o możliwości zasypywania odebranego odcinka zewnętrznej instalacji wodociągowej.

Wymagane jest także dokonanie wpisu do dziennika budowy o wykonaniu odbioru technicznego częściowego. Kierownik budowy jest zobowiązany, zgodnie z art. 22 ustawy Prawo budowlane [2], przy odbiorze technicznym - częściowym przewodu wodociągowego, zgłosić inwestorowi do odbioru roboty ulegające zakryciu, zapewnić dokonanie prób i sprawdzenie przewodu, zapewnić geodezyjną inwentaryzację przewodu, przygotować dokumentację powykonawczą.

## **8.2. Odbiór techniczny końcowy**

Badania przy odbiorze technicznym końcowym, polegają na:

- zbadaniu zgodności dokumentacji technicznej ze stanem faktycznym i inwentaryzacją geodezyjną,
- zbadaniu zgodności protokołu odbioru wyników badań stopnia zagęszczenia gruntu zasypki wykopu,
- zbadaniu zgodności protokołów odbioru: próby szczelności i wyników badań bakteriologicznych,
- zbadaniu rozstawu armatury i jej działania,

Wyniki badań powinny być wpisane do dziennika budowy, który z:

- protokołami odbiorów technicznych częściowych przewodu wodociągowego,
- projektem ze zmianami wprowadzonymi podczas budowy,
- wynikami badań bakteriologicznych,
- wynikami stopnia zagęszczenia gruntu zasypki wykopu,
- inwentaryzacją geodezyjną,

jest przedłożony podczas spisywania protokołu odbioru technicznego końcowego, na podstawie którego należy przekazać inwestorowi wykonaną zewnętrzną instalację wodociągową.

Konieczne jest dokonanie wpisu do dziennika budowy o wykonaniu odbioru technicznego końcowego.

Teren po budowie przewodu wodociągowego, powinien być doprowadzony do pierwotnego stanu.

Kierownik budowy przekazuje inwestorowi instrukcję obsługi określonego systemu wodociągowego.

Kierownik budowy jest zobowiązany, zgodnie z art. 57 ust 1. p.2 ustawy Prawo budowlane [2], przy odbiorze końcowym złożyć oświadczenia:

- wykonaniu przewodu wodociągowego zgodnie z projektem i warunkami pozwolenia na budowę,
- doprowadzeniu do należytego stanu i porządku terenu budowy, a także - w razie korzystania - ulicy i sąsiadującej nieruchomości.

## 9. PRZEPISY ZWIĄZANE

PN-B-10736: 1999	Roboty ziemne - Wykopy otwarte dla przewodów wodociągowych i kanalizacyjnych - Warunki techniczne wykonania.
PN-EN 545:2000	Rury, kształtki i wyposażenie z żeliwa sferoidalnego oraz ich złącza do rurociągów wodnych – Wymagania i metody badań.
PN-87/B-01060	Sieć wodociągowa zewnętrzna – Obiekty i elementy wyposażenia - Terminologia.
prPN-EN 805	Zaopatrzenie w wodę – Wymagania dla sieci wodociągowych i ich części składowych.
PN-92/B-01706/Az1:1999	Instalacje wodociągowe – Wymagania w projektowaniu.
PN-86/B-09700	Tablice orientacyjne do oznaczania uzbrojenia na przewodach wodociągowych.
PN-B-10725:1999	Wodociągi – Przewody zewnętrzne – Wymagania i badania.
PN-86/B-02480	Grunty budowlane. Określenia. Symbole. Podział i opis gruntów.
PN-81/B-04452	Grunty budowlane. Badania polowe.
PN-88/B-04481	Grunty budowlane. Badania próbek gruntów.

- [1] Ustawa z dnia 7 czerwca 2001 r. o zbiorowym zaopatrzeniu w wodę i odprowadzeniu ścieków (Dz. U. Nr 72/01, poz. 747).
- [2] Ustawa z dnia 7 lipca 1994 r. Prawo Budowlane - tekst jednolity (Dz. U. Nr 207/2003, poz.2016 z późn. zm.).
- [3] Rozporządzenie Ministra Infrastruktury z dn. 6 lutego 2003 r. w sprawie bezpieczeństwa i higieny pracy podczas wykonywania robót budowlanych (Dz. U. Nr 47/03, poz. 401).
- [4] Rozporządzenie Ministra Gospodarki z dnia 20 września 2001 r. w sprawie bezpieczeństwa i higieny pracy podczas eksploatacji maszyn i innych urządzeń technicznych do robót ziemnych, budowlanych i drogowych (Dz. U. Nr 118, późn. 1263).
- [5] Rozporządzenie Ministra Gospodarki z dnia 30 października 2002r. w sprawie minimalnych wymagań dotyczących BHP w zakresie użytkowania maszyn przez pracowników podczas pracy (Dz. U. Nr 191/02, poz. 1596).
- [6] Rozporządzenie Ministra Spraw Wewnętrznych i Administracji z dnia 5 sierpnia 1998r. w sprawie aprobat i kryteriów technicznych oraz jednostkowego stosowania wyrobów budowlanych (Dz. U. Nr 107/98, poz. 679; Nr 8/02 poz. 71).
- [7] Rozporządzenie Ministra Spraw Wewnętrznych i Administracji z dnia 31 lipca 1998 r. w sprawie systemów oceny zgodności, wzoru deklaracji zgodności oraz sposobu znakowania wyrobów budowlanych dopuszczonych do obrotu i powszechnego

- stosowania w budownictwie (Dz. U. Nr 113/98, poz. 728).
- [8] Rozporządzenie Ministra Rozwoju Regionalnego i Budownictwa z dnia 2 kwietnia 2001 r. w sprawie geodezyjnej ewidencji sieci uzbrojenie terenu oraz zespołów uzgadniania dokumentacji projektowej (Dz. U. Nr 38/01, poz. 455).
- [9] Rozporządzenie Ministra Zdrowia z dnia 4 września 2000 r. w sprawie warunków, jakim powinna odpowiadać woda do picia i na potrzeby gospodarcze, woda w kąpieliskach, oraz zasad sprawowania kontroli jakości wody przez organy Inspekcji Sanitarnej (Dz. U. Nr 82/00 poz. 937).
- [10] Wymagania techniczne COBRI INSTAL – zeszyt 3 „Warunki techniczne wykonania i odbioru sieci wodociągowych”.
- [11] „Warunki techniczne wykonania i odbioru rurociągów z tworzyw sztucznych”.

SST-06 PRZYŁĄCZA I ZEWNĘTRZNA INSTALACJA KANALIZACYJNA  
KOD CPV: 45110000, 45210000

## SPIS TREŚCI

<b>1. WSTĘP .....</b>	<b>247</b>
1.1. Przedmiot Szczegółowej Specyfikacji Technicznej .....	247
1.2. Zakres stosowania SST .....	247
1.3. Zakres Robót objętych SST .....	247
1.4. Określenia podstawowe .....	247
<b>2. MATERIAŁY .....</b>	<b>248</b>
2.1. Składowanie materiałów .....	249
2.2. Odbiór materiałów na budowie .....	250
<b>3. SPRZĘT .....</b>	<b>250</b>
<b>4. TRANSPORT .....</b>	<b>251</b>
4.1. Transport rur .....	251
4.2. Transport włazów kanałowych .....	252
4.3. Transport mieszanki betonowej .....	252
4.4. Transport kruszyw .....	252
4.5. Transport kręgów betonowych .....	252
<b>5. WYKONANIE ROBÓT .....</b>	<b>252</b>
5.1. Roboty przygotowawcze .....	253
5.2. Wykopy .....	253
5.3. Układanie przewodów .....	254
5.4. Studzienki kanalizacyjne .....	255
5.5. Miejsca kolizji i skrzyżowań .....	256
5.6. Zasypywanie i zagęszczanie gruntu .....	256
5.7. Badanie szczelności .....	257
5.8. Wymagania szczegółowe .....	258
<b>6. KONTROLA JAKOŚCI ROBÓT .....</b>	<b>258</b>
6.1. Badania przy odbiorze .....	259
6.2. Odbiór techniczny częściowy przyłącza i zewnętrznej instalacji kanalizacyjnej .....	259
6.3. Odbiór techniczny końcowy .....	259
6.4. Pozostałe wymagania .....	260
<b>7. OBMIAR ROBÓT .....</b>	<b>261</b>
<b>8. PRZEPISY ZWIĄZANE .....</b>	<b>261</b>

## 1. WSTĘP

### 1.1. Przedmiot Szczegółowej Specyfikacji Technicznej

Przedmiotem niniejszej SST są wymagania dotyczące wykonania i odbioru przyłączy i zewnętrznej instalacji kanalizacyjnej.

### 1.2. Zakres stosowania SST

Szczegółowa Specyfikacja Techniczna zawiera informacje oraz wymagania wspólne dotyczące wykonania i odbioru robót, które zostaną zrealizowane w ramach zadania inwestycyjnego: „Projekt budowy hali sportowej z przebudową sieci infrastruktury technicznej oraz rozbudową obiektu techniczno – socjalnego i budową niezbędnej infrastruktury w Pruszczu”.

### 1.3. Zakres Robót objętych SST

Ustalenia zawarte w niniejszej Specyfikacji dotyczą zasad prowadzenia Robót realizowanych przy budowie zewnętrznej instalacji kanalizacyjnej.

### 1.4. Określenia podstawowe

- Sieć kanalizacyjna - układ połączonych przewodów kanalizacyjnych i obiektów inżynierskich, znajdujących się poza budynkami od pierwszej studzienki kanalizacyjnej licząc od strony budynku do oczyszczalni ścieków.
- Sieć kanalizacyjna ściekowa - sieć kanalizacyjna przeznaczona do odprowadzania ścieków bytowo-gospodarczych i przemysłowych.
- Kanalizacja grawitacyjna - system kanalizacyjny, w którym przepływ ścieków następuje dzięki sile ciężkości.
- Przepompownia ścieków – przepompownia ścieków stosowana jest w systemach kanalizacji grawitacyjnej, gdy obszar objęty tą kanalizacją może być skanalizowany jedynie poprzez zastosowanie jednej lub kilku wydzielonych przepompowni ścieków. Przepompownie ścieków mogą być jednokomorowe lub z wydzielonymi zbiornikami czerpalnymi, oddzielonymi ścianami szczelnymi od pomieszczenia pomp.
- Kanalizacja ciśnieniowa – system kanalizacyjny, w którym przepływ ścieków następuje wskutek ciśnienia wytworzonego przez pompy. Ścieki bytowo-gospodarcze odprowadzane są grawitacyjnie do studzienki kanalizacyjnej włączowej, z której przez zespół pompowy przepompowywane są przewodami ciśnieniowymi do kanalizacji grawitacyjnej lub oczyszczalni ścieków.
- Przykanalik - przewód odpływowy od pierwszej studzienki od strony budynku lub od ulicznego wpustu ściekowego.
- Kineta - koryto przepływowe w dnie studzienki kanalizacyjnej.
- Komora robocza - zasadnicza część studzienki lub komory przeznaczona do czynności eksploatacyjnych. Wysokość komory roboczej jest to odległość pomiędzy rzędną dolnej powierzchni płyty lub innego elementu przykrycia studzienki lub komory, a rzędną spocznika.
- Komin włączowy - szyb połączeniowy komory roboczej z powierzchnią ziemi, przeznaczony do zejścia obsługi do komory roboczej.
- Płyta przykrycia studzienki lub komory - płyta przykrywająca komorę roboczą.
- Właz kanałowy - element żeliwny przeznaczony do przykrycia podziemnych studzienek rewizyjnych lub komór kanalizacyjnych, umożliwiający dostęp do urządzeń kanalizacyjnych.

- Spocznik - element dna studzienki lub komory kanalizacyjnej pomiędzy kinetą a ścianą komory roboczej.
- Podłoże naturalne - podłoże naturalne z drobnoziarnistego gruntu.
- Podłoże naturalne z podsypką - podłoże naturalne z gruntu twardego np. skalistego, z podsypką z gruntu drobnoziarnistego, albo podłoże naturalne z określonym rodzajem podsypki wymaganej ze względu na materiał z którego wykonano rury przewodu kanalizacyjnego, zgodnie z warunkami technicznymi producenta tych rur.
- Podłoże wzmocnione - podłoże na gruncie niestabilnym. Wzmocnienie podłoża może polegać na wymianie gruntu na piasek lub żwir albo wykonanie ławy betonowej lub specjalnej konstrukcji.
- Podsypka - materiał gruntowy między dnem wykopu a przewodem kanalizacyjnym i obsypką.
- Obsypką - materiał gruntowy między podłożem lub podsypką a zasypką wstępną, otaczający przewód kanalizacyjny.
- Zasypka wstępna - warstwa wypełniającego materiału gruntowego tuż nad wierzchem rury.
- Zasypka główna - warstwa wypełniającego materiału gruntowego między powierzchnią zasypki wstępnej i terenem.
- Powierzchnia zwilżona - wewnętrzna powierzchnia przewodów i studzienek kanalizacyjnych objętych badaniem szczelności.
- Studzienka rewizyjna - studzienka włączona przeznaczona do kontroli i eksploatacji kanałów.
- Studzienka inspekcyjna - studzienka niewłączona przeznaczona do kontroli i eksploatacji kanałów z poziomu terenu.
- Eksfiltracja - przenikanie (ubytek) wód lub ścieków z przewodu kanalizacyjnego do gruntu.
- Infiltracja - przenikanie wód gruntowych do przewodu kanalizacyjnego.
- Inne definicje - pozostałe określenia według PN-EN 752-1.

## 2. MATERIAŁY

Przy wykonywaniu robót budowlanych należy, stosować wyroby budowlane, które zostały dopuszczone do obrotu i powszechnego lub jednostkowego stosowania w budownictwie.

Wyroбами dopuszczonymi do obrotu i powszechnego stosowania w budownictwie są właściwie oznaczone:

- wyroby budowlane dla których wydano certyfikat na znak bezpieczeństwa, wykazujący, że zapewniono zgodność z kryteriami technicznymi określonymi na podstawie Polskich Norm, aprobat technicznych oraz właściwych przepisów i dokumentów technicznych - w odniesieniu do wyrobów podlegających tej certyfikacji,
- wyroby budowlane dla których dokonano oceny zgodności i wydano certyfikat zgodności lub deklarację zgodności z Polską Normą lub z aprobatą techniczną, mające istotny wpływ na spełnienie co najmniej jednego z wymagań podstawowych - w odniesieniu do wyrobów nie objętych certyfikacją na znak bezpieczeństwa,
- wyroby budowlane umieszczone w wykazie wyrobów nie mających istotnego wpływu na spełnianie wymagań podstawowych oraz wyrobów wytwarzanych i stosowanych według tradycyjnie uznanych zasad sztuki budowlanej, będącym załącznikiem do rozporządzenia,
- wyroby budowlane oznaczone znakowaniem CE, dla których zgodnie z odrębnymi przepisami dokonano oceny zgodności ze zharmonizowaną normą europejską wprowadzoną do zbioru

Polskich Norm, z europejską aprobatą techniczną lub krajową specyfikacją techniczną państwa członkowskiego Unii Europejskiej uznaną przez Komisję Europejską za zgodną z wymaganiami podstawowymi,

- wyroby budowlane znajdujące się w określonym przez Komisję Europejską wykazie wyrobów mających niewielkie znaczenie dla zdrowia i bezpieczeństwa, dla których producent wydał deklarację zgodności z uznanymi regułami sztuki budowlanej.

Dopuszczone do jednostkowego stosowania w obiekcie budowlanym są wyroby budowlane wykonane według indywidualnej dokumentacji technicznej sporządzonej przez projektanta obiektu lub z nim uzgodnionej, dla których dostawca, zgodnie z rozporządzeniem, wydał oświadczenie wskazujące, że zapewniono zgodność wyrobu z tą dokumentacją oraz z przepisami i obowiązującymi normami.

Zgodnie z art. 46 ustawy Prawo budowlane [2], kierownik budowy, a jeżeli jego ustanowienie nie jest wymagane - inwestor, obowiązany jest przez okres wykonywania robót budowlanych przechowywać oświadczenia wymienione wyżej oraz udostępniać je przedstawicielom uprawnionych organów.

Materiały stosowane w sieciach kanalizacyjnych powinny być tak dobrane, aby nie powodowały zmian obniżających trwałości sieci kanalizacyjnej. Elementy użyte do budowy kanalizacji powinny spełniać wymagania PN-EN 476.

Materiały powinny odpowiadać specyfikacji technicznej, a jakakolwiek zmiana powinna być zatwierdzona przez Projektanta.

Dopuszczalne odchyłki wymiarów rur i kształtek kanalizacyjnych:

Wymiar nominalny DN	Dopuszczalne odchyłki w mm
DN < 250	±5
250 < DN < 600	± 0,02 DN

### 2.1. Składowanie materiałów

Składowanie urobku i materiałów jest dozwolone tylko po jednej stronie wykopu w odległości nie mniejszej niż 0,6 m, a dla zachowania komunikacji nie mniejszej niż 1,0 m od krawędzi wykopu umocnionego oraz odkładany min. 1,0 m za klin odłamu gruntu jeśli ściany wykopu nie są umocnione lub odwożony bezpośrednio na składowisko.

W klinie odłamu gruntu nie wolno składować materiałów.

Rury można składować na otwartej przestrzeni, układając je w pozycji leżącej jedno- lub wielowarstwowo zgodnie z wymogami producenta. Rury i kształtki powinny być zabezpieczone przed wewnętrznym zanieczyszczeniem, powinny być składowane w położeniu poziomym na płaskim i równym podłożu tak by belki nośne palet nie zapadły się w gruncie. Powierzchnia składowania powinna być utwardzona i zabezpieczona przed gromadzeniem się wód opadowych.

Jako zasadę należy przyjąć, że rury winny być składowane tak długo jak to możliwe w oryginalnym opakowaniu. Rury PVC-U o średnicy do DN 630 są pakowane w paletach a kształtki w skrzyniach lub paczkach powlekanych folią. Rury o większych średnicach niezapakowane w paczki winny być rozładowywane pojedynczo z zachowaniem środków ostrożności. Powierzchnia składowania musi być płaska, wolna od kamieni i ostrych przedmiotów. Palety rur PVC-U należy składować pojedynczo. Gdy rury są składowane (po rozpakowaniu) w sztaplach należy zastosować boczne wsporniki (min. dwa z każdej strony sterty), najlepiej

drewniane lub wyłożone drewnem zabezpieczające pierwszą warstwę przed rozsunieniem. Bosc końce rur powinny spoczywać na drewnianych łąkach o szerokości min. 50mm tak by uszczelka nie dotykała terenu. Rury należy składować kielichami wysuniętymi poza krawędź warstwy i mijankowo. Rury o różnych średnicach i grubościach winny być składowane oddzielnie. W sztaplach nie powinno się znajdować więcej niż 5 warstw rur o średnicy 150 mm lub 4 warstwy rur o średnicy 200 mm lub 3 warstwy rur o średnicy 300 mm lub 2 warstwy rur o średnicy 400 mm. Elementy uszczelniające i smary montażowe należy starannie chronić przed światłem i składować w suchym i chłodnym miejscu.

Należy zabezpieczyć rury przed wyginaniem i naciskiem punktowym. Należy również zwrócić uwagę, aby ostro zakończone przedmioty nie uszkodziły rur lub kształtek od spodu.

Wykonawca jest zobowiązany układać rury według poszczególnych grup, wielkości i gatunków w sposób zapewniający stateczność oraz umożliwiający dostęp do poszczególnych stosów lub pojedynczych rur. Kształtki powinny być ustawiane bezpośrednio na podłożu kielichami w dół.

Elementy prefabrykowane należy składować na powierzchni utwardzonej i odwodnionej. Miejsce składowania kręgów betonowych powinno być wyposażone w odpowiednie urządzenia dźwigowo-transportowe. Pomiędzy poszczególnymi rzędami składowanych prefabrykatów należy zachować trakty komunikacyjne dla ruchu pieszego oraz ruchu pojazdów.

Prefabrykaty należy składować w sposób zapewniający łatwy dostęp do uchwytów montażowych. Każdy rodzaj prefabrykatów różniących się kształtem, wymiarami i wykończeniem powinien być składowany osobno. Prefabrykaty powinny być ustawione lub umieszczone na podkładach zapewniających odstęp od podłoża minimum 15 cm.

W zależności od ukształtowania powierzchni wspanoczej prefabrykatów powinny one być ustawione na podkładach o przekroju prostokątnym lub odpowiednio dostosowanym do obrzeża prefabrykatu. Prefabrykaty drobnowymiarowe mogą być składowane w stosach do wysokości 1,80 m. Stosy powinny być prawidłowo ułożone i odpowiednio zabezpieczone przed przewróceniem.

Włazy kanałowe powinny być składowane z dala od substancji działających korodująco. Włazy powinny być posegregowane wg klas. Powierzchnia składowania powinna być utwardzona i odwodniona.

Kruszywo należy składować na utwardzonym i odwodnionym podłożu w sposób zabezpieczający je przed zanieczyszczeniem i zmieszaniem z innymi rodzajami i frakcjami kruszyw.

Cement należy składować na paletach. Na jednej palecie można składować do 40 worków (1T). Miejsce składowania cementu powinno być zabezpieczone przed wilgocią i opadami. Cementu nie należy zimować na placu budowy.

## **2.2. Odbiór materiałów na budowie**

Materiały należy dostarczyć na budowę wraz ze świadectwem jakości, kartami gwarancyjnymi i protokołami odbioru technicznego. Dostarczone materiały na miejsce budowy należy sprawdzić pod względem kompletności i zgodności z danymi producenta.

Należy przeprowadzić oględziny dostarczonych materiałów. W razie stwierdzenia wad lub powstania wątpliwości ich jakości, przed wbudowaniem należy poddać badaniom określonym przez Inżyniera robót.

## **3. SPRZĘT**

Roboty związane z wykonaniem zewnętrznej instalacji kanalizacyjnej będą wykonywane

ręcznie oraz przy pomocy wymienionych urządzeń i narzędzi do prac instalacyjnych.

Stosowany sprzęt będzie zgodny ze specyfikacją i wykazem sprzętu ujętym w kosztorysie inwestorskim lub inny, jeżeli zostanie zatwierdzony przez Inżyniera.

Stosowany sprzęt:

- koparko-spycharka 0,15m<sup>3</sup>,
- żuraw samochodowy,
- spycharka gaśnicowa 55kW,
- ubijak spalinowy, //
- wciągarka ręczna 3-5t,
- zagęszczarka wibracyjna,
- agregat prądotwórczy,
- niwelator, teodolit z pomocniczymi urządzeniami,
- taśma miernicza,
- urządzenie do wykonywania połączeń wciskowych,
- komplet narzędzi do obcinania rur i fazowania bosego końca,
- podbijaki drewniane do rur,
- zamknięcia mechaniczne - korki, lub zamknięcia pneumatyczne - worki gumowe, dla poszczególnych średnic kanałów, służące do zamykania kanałów podczas napraw, badań odbiorczych na szczelność i płukania.

Sprzęt montażowy i środki transportu muszą być w pełni sprawne i dostosowane do technologii i warunków wykonywanych robót. Sposób wykonania robót oraz sprzęt zaakceptuje Inżynier.

#### **4. TRANSPORT**

Do przewożenia materiałów będą stosowane następujące zmechanizowane środki transportu:

- samochody skrzyniowe,
- samochody samowyładowcze,
- samochody dostawcze,

Ruch środków transportowych obok wykopów powinien odbywać się poza granicą klina naturalnego odłamu gruntu wyznaczonymi drogami technologicznymi. Rozładowanie materiałów będzie dokonywane z zachowaniem środków ostrożności zapobiegających uszkodzeniu materiałów. Transport będzie taki jak określono w specyfikacji lub inny, jeżeli zostanie zatwierdzony przez Inżyniera.

##### **4.1. Transport rur**

Rury kanalizacyjne PVC-U mogą być przewożone dowolnymi środkami transportu w sposób zabezpieczający je przed uszkodzeniem lub zniszczeniem.

Wykonawca zapewni przewóz rur w pozycji poziomej wzdłuż środka transportu.

Wykonawca zabezpieczy wyroby przewożone w pozycji poziomej przed przesuwaniami i przetaczaniem pod wpływem sił bezwładności występujących w czasie ruchu pojazdów.

Transport rur PVC-U w rejon wykopu powinien się odbywać tylko pełnymi paletami.

Rury na paletach muszą być transportowane na samochodach o odpowiedniej długości, tak, by nie zwisały poza samochód.

Wyładunek palet wymaga użycia dźwigu lub koparki. Przewóz pojedynczej rury wymaga użycia koparki na pasach nośnych lub w przypadku małych średnic ręcznie. Nie wolno stosować

zawiesi z lin metalowych lub łańcuchów. Do końców rur nie wolno doczepiać jakichkolwiek haków. Nie wolno rur zrzucać lub wlec. Przy transportowaniu pojedynczych rur do wykopu przy pomocy pasów nośnych należy zwrócić uwagę na żółte lub białe punkty na zewnętrznej powierzchni rury określające jej środek ciężkości i powinny być układane punktem w szczycie rury. Nie wolno transportować pojedynczych rur w łyżce koparki.

#### **4.2. Transport włazów kanałowych**

Włazy kanałowe mogą być transportowane dowolnymi środkami transportu w sposób zabezpieczony przed przemieszczaniem i uszkodzeniem.

Włazy typu ciężkiego mogą być przewożone luzem, natomiast typu lekkiego należy układać na paletach po 10 szt. i łączyć taśmą stalową.

#### **4.3. Transport mieszanki betonowej**

Do przewozu mieszanki betonowej Wykonawca zapewni takie środki transportowe, które nie spowodują segregacji składników, zmiany składu mieszanki, zanieczyszczenia mieszanki i obniżenia temperatury przekraczającej granicę określoną w wymaganiach technologicznych.

#### **4.4. Transport kruszyw**

Kruszywa mogą być przewożone dowolnymi środkami transportu, w sposób zabezpieczający je przed zanieczyszczeniem i nadmiernym zawilgoceniem.

#### **4.5. Transport kręgów betonowych**

Transport kręgów powinien odbywać się samochodami w pozycji wbudowania lub prostopadle do pozycji wbudowania.

Dla zabezpieczenia przed uszkodzeniem przewożonych elementów, Wykonawca dokona ich usztywnienia przez zastosowanie przekładek, rozporów i klinów z drewna, gumy lub innych odpowiednich materiałów.

Podnoszenie i opuszczanie kręgów należy wykonywać za pomocą minimum trzech lin zawiesia rozmieszczonych równomiernie na obwodzie prefabrykatu.

Środki transportu przeznaczone do kołowego przewozu poziomego prefabrykatów powinny być wyposażone w urządzenia zabezpieczające przed możliwością przesunięcia się prefabrykatu oraz przed możliwością zachwiania równowagi środka transportowego.

Przy transporcie prefabrykatów w pozycji poziomej na kołowym środku transportowym prefabrykaty powinny być układane na elastycznych przekładkach ułożonych w pionie.

Prefabrykaty o powierzchniach specjalnie wykończonych powinny być w czasie transportu i składowania układane na przekładkach eliminujących możliwość uszkodzenia tych powierzchni i oddzielone od siebie w sposób zabezpieczający wykończone powierzchnie przed uszkodzeniami.

Liczba prefabrykatów ułożonych na środku transportowym powinna być dostosowana do wytrzymałości betonu i warunków zabezpieczenia ich przed uszkodzeniem.

Prefabrykaty posiadające prostą płaską powierzchnię wsporczą powinny być ustawione na podkładkach o przekroju prostokątnym, a prefabrykaty o skomplikowanym profilu powierzchni wsporczej powinny być ustawione na podkładkach o profilu odpowiednio dostosowanym do kształtu tej powierzchni.

### **5. WYKONANIE ROBÓT**

Zewnętrzna instalacja kanalizacyjna powinna zapewnić obiektowi budowlanemu możliwość spełnienia wymagań podstawowych dotyczących w szczególności:

- bezpieczeństwa konstrukcji,
- bezpieczeństwa pożarowego,
- bezpieczeństwa użytkowania,
- odpowiednich warunków higienicznych i zdrowotnych oraz ochrony środowiska,
- ochrony przed hałasem i drganiami,
- oszczędności energii i odpowiedniej izolacyjności cieplnej przegród.

Przyłącze i zewnętrzna instalacja kanalizacyjna powinna być wykonana zgodnie z projektem oraz przy spełnieniu we właściwym zakresie wymagań powołanych przepisów techniczno - budowlanych, a także zgodnie z zasadami wiedzy technicznej.

Ponadto zgodnie z art. 5 ust. 1 ustawy Prawo budowlane powinny być wykonane przy wzięciu pod uwagę przewidywanego okresu użytkowania, w sposób umożliwiający zapewnienie prawidłowego użytkowania instalacji, zgodnej z przeznaczeniem obiektu i założeniami projektu oraz we właściwym zakresie zgodnym z wymaganiami przepisów techniczno-budowlanych dotyczących warunków technicznych użytkowania obiektów budowlanych.

Wykonawca przedstawi do zatwierdzenia przez Inżyniera zarys metodologii robót oraz graficzny terminarz robót określające wszystkie warunki, w których będą wykonywane sieci kanalizacyjne.

### **5.1. Roboty przygotowawcze**

Oś projektowanego rurociągu powinien wytyczyć uprawniony geodeta. Oś rurociągu powinna zostać oznaczona w trwały i widoczny sposób, przez zainstalowanie łańcucha reperów roboczych. Poszczególne punkty osi trasy powinny zostać zaznaczone przy pomocy kołków osiowych z gwoźdźmi. Kołki osiowe powinny zostać wbite przy każdej zmianie kierunku trasy a na prostych odcinkach, co 30 – 50 m. Na każdym prostym odcinku powinny zostać umieszczone co najmniej trzy punkty. Kołki świadków powinny być wbijane na obu stronach wykopu tak, aby było możliwe odtworzenie osi wykopu podczas wykonywania wykopu. W terenie zabudowanym repery robocze w kształcie haków lub śrub powinny być montowane w ścianach budynków. Łańcuch znaków powinien zostać powiązany z państwową siecią reperów.

Ponadto w zakres robót przygotowawczych wchodzi:

- Rozebranie nawierzchni.
- Usunięcie humusu spycharką i ułożenie w przyzmy, poza zasięgiem robót.
- Wykonanie przekopów kontrolnych celem ustalenia rzeczywistych rzędnych posadowienia i przebiegu istniejącego uzbrojenia podziemnego, pod nadzorem ich użytkowników (porównać z Dokumentacją Projektową).
- Wyznaczenie w terenie miejsca składowania poszczególnych materiałów oraz drogi dowozu do strefy montażowej.
- Teren budowy ogrodzić i zabezpieczyć wg potrzeb dla ruchu pieszego i kołowego za pomocą znaków drogowych, oświetlenia, mostków przejściowych i przejazdowych.

### **5.2. Wykopy**

Wykop należy zabezpieczyć zgodnie z Rozporządzeniem Ministra Infrastruktury z dnia 6.02.2003 r. w sprawie bezpieczeństwa i higieny pracy podczas wykonywania robót budowlanych (Dz. U. Nr 47, poz. 401) oraz PN-B-10736, PN-B-06050, PN-EN 1610.

Wykopy dla rurociągów będą wykonywane mechanicznie do głębokości o 0,2 m mniejszej niż projektowana i pogłębiane do właściwej wartości wykonać ręcznie bezpośrednio przed ułożeniem

rurociągu. Odchylenie grubości warstwy nie powinno przekraczać  $\pm 3$  cm. Warstwa ta powinna zostać usuwana bezpośrednio przed układaniem rurociągu. W miejscach skrzyżowań i zbliżeń do istniejącego uzbrojenia terenu wykopy wykonywać ręcznie w odległości ustalonej z właścicielami sieci. Minimalna szerokość wykopu do montażu rurociągów powinna wynosić 0,90. Szerokość wykopu nie może być zmniejszana podczas montażu kanału na powierzchni i układania całych ciągów rur w wykopie.

Niedopuszczalne jest w miejscu wykonywania wykopów prowadzenie jednocześnie innych robót oraz przebywanie osób niezatrudnionych. Przy prowadzeniu robót ziemnych w bezpośrednim sąsiedztwie instalacji podziemnych należy określić bezpieczne odległości (w pionie i poziomie), w jakich mogą być prowadzone roboty przy użyciu sprzętu ciężkiego. Odległości bezpiecznego używania maszyn roboczych należy ustalić z jednostkami zarządzającymi tymi instalacjami.

Dno wykopu powinno być równe i wykonane ze spadkiem ustalonym w projekcie. Odchylenie krawędzi wykopu na dnie w odniesieniu do osi wykopu nie przekroczy  $\pm 5$  cm. Dno wykopu oczyścić z gruzu, betonu i kamieni.

Po lub w czasie wykonywania wykopu należy sprawdzić (z udziałem Inżyniera), czy rodzaj gruntu odpowiada określonemu w projekcie dostarczonym Wykonawcy.

W czasie wykonywania robót ziemnych miejsca niebezpieczne należy ogrodzić i umieścić napisy ostrzegawcze.

W czasie wykonywania wykopów w miejscach dostępnych dla osób niezatrudnionych przy tych robotach należy wokół wykopów pozostawionych na czas zmroku i w nocy ustawić balustrady o wysokości 1,1 m nad terenem i w odległości nie mniejszej niż 1 m od krawędzi wykopu. Balustrady powinny być wyposażone w deskę krawężnikową wysokość 0,15 m oraz być zaopatrzone w światło ostrzegawcze koloru czerwonego. Niezależnie od ustawienia balustrad, w przypadkach uzasadnionych względami bezpieczeństwa wykop należy szczelnie przykryć, w sposób uniemożliwiający wpadnięcie do wykopu i zabezpieczyć balustradami, linami lub taśmami ostrzegawczymi.

Jeżeli teren, na którym są wykonywane roboty ziemne, nie może być ogrodzony, wykonawca robót powinien zapewnić stały dozór.

Przejścia dla pieszych nad wykopami dla ruchu dwukierunkowego powinny mieć szerokość co najmniej 1,2 m a dla ruchu jednokierunkowego co najmniej 0,75 m. Po obu stronach przejścia (pomostu) muszą znajdować się barierki z poręczami o wysokości 1,10 m i deską krawężnikową wysokość 0,15 m.

### **5.3. Układanie przewodów**

Rury PVC-U układane w gruncie powinny mieć naturalne podłoże będące nienaruszonym sypkim gruntem o naturalnej wilgotności o wytrzymałości większej niż 0,05 MPa, zgodnie z PN-86/B-02480. Jeżeli w dnie wykopu występują kamienie o wielkości powyżej 60 mm lub podłoże jest skalne, należy zastosować podsypkę o grubości 15 cm.

W gruntach nawodnionych (odwadnianych w trakcie robót) oraz gruntach skalistych gliniastych lub stanowiących zbite ły podłoże należy wykonać jako wzmocnione z warstwy żwiru i piasku o grubości 20 cm łącznie z ułożonymi sączkami odwadniającymi.

W przypadku wystąpienia w poziomie posadowienia namulów należy dokonać wymiany grunty na pełnej głębokości ich występowania na podsypkę żwirowo-piaskową. Materiał do podsypki nie powinien zawierać cząstek o wymiarach powyżej 20mm, materiał nie może być zmrożony, nie

może zawierać ostrych kamieni lub innego łamanego materiału.

Podłoże pod rurociąg wyprofilować pod kątem opasania, = 90°. W dnie wykopu wykonać zagłębienia pod kielichy.

Rury powinny być układane zgodnie z wymaganiami norm i wytycznych producentów. Technologia układania przewodów powinna zapewnić zachowanie przebiegu skarp zgodnie z Dokumentacją Projektową. Dla zapewnienia właściwego ułożenia kanału, zgodnie z zaprojektowaną osią, należy przez punkty osiowo trwałe oznakowane na łątach celowniczych przeciągnąć sznurek lub drut, na którym zawieszony jest ciężarek pionu między dwoma celowniczymi.

Przed opuszczeniem rur do wykopu należy sprawdzić, czy nie mają widocznych uszkodzeń powstałych w czasie transportu lub w czasie przechowywania. Ponadto rury należy starannie oczyścić ze szczególnym zwracaniem uwagi na kielichy i bosc końce rur (uszczelki). Uszkodzone rury powinny być usuwane i przechowywane poza obszarem wykonywania montażu.

Rury należy opuszczać do wykopu powoli i ostrożnie, ręcznie, lub przy pomocy koparki. Zabrania się rzucania rur do wykopu.

Ciężkie rury opuszczane mechanicznie, powinny być układane w prawidłowej pozycji przed zwolnieniem wieszaka. Odpowiednie odcinki rur powinny być opuszczane do wykopu na przygotowane i wyrównane podłoże o odpowiednim nachyleniu (spadku).

Każda rura powinna być układana zgodnie z projektowaną osią i nachyleniem (spadkiem) jak również powinna ściśle przylegać do podłoża na swojej całej długości, co najmniej na ¼ obwodu, symetrycznie do osi.

Podczas montażu kanału wykop powinien być odwodniony.

Rury powinny być układane kielichami w stronę przeciwną niż kierunek przepływu ścieków i uszczelniane za pomocą elastomerową uszczelką.

Przed montażem należy posmarować kielich i bosy koniec rury smarem. Następnie wsuwając jedną rurę w drugą przy pomocy drągu metalowego i podkładu drewnianego lub w przypadku dużych średnic przy pomocy koparki na której zawieszamy rurę na pasach uważając na osiowość rurociągu. Elementy wbudowywane w sieć łączone na uszczelki (rury kanalizacyjne, studzienki) należy oczyścić w miejscach połączeń tuż przed montażem.

Przed zakończeniem dnia roboczego bądź przed zejściem z budowy należy zabezpieczyć końce ułożonego kanału przed zamuleniem.

#### **5.4. Studzienki kanalizacyjne**

Studzienki kanalizacyjne należy wykonać z kręgów betonowych lub jako systemowe studnie z tworzyw sztucznych.

Studnie systemowe z tworzyw sztucznych składają się z następujących elementów:

- kinety PE,
- rury wznosnej karbowanej Ø425,
- pokrywy teleskopowej.

Studzienki kanalizacyjne z elementów prefabrykowanych o średnicy Ø1200 mm, należy wykonać z wibroprasowanego betonu B45, wodoszczelnego W8, mrozoodpornego F-50. Studzienki budować z części dennej, kręgów pośrednich oraz pokrywy z włazem żeliwnym o średnicy Ø600 a ich montaż realizować w gotowym wykopie na podłożu z betonu B15 o grubości 0,15 m. Elementy studzienek łączyć za pomocą uszczelki gumowych lub zaprawy wodoszczelnej natomiast

włazy sytuować nad stopniami żłazowymi, w odległości 0,10 m od krawędzi wewnętrznej ścian studzienek. Zwieńczenia studzienek powinny stanowić włazy żeliwne.

Studzienki kanalizacyjne należy wykonać w sposób odpowiadający wymaganiom normy PN-92/B-10729 oraz DIN 4034.

Złącza prefabrykatów użytych do budowy mają być zaspoinowane i zatarte zaprawą cementową na gładko.

### **5.5. Miejsca kolizji i skrzyżowań**

Należy zachować normatywne odległości od istniejących sieci przy prowadzeniu równoległym przewodów i skrzyżowaniach.

Roboty ziemne w miejscach kolizji z innymi sieciami prowadzić pod nadzorem właścicieli tych sieci.

Wszystkie napotkane na trasie wykonywanego wykopu rurociągi podziemne, krzyżujące się lub równoległe do wykopu powinny zostać zabezpieczone przed uszkodzeniem. Istniejące uzbrojenie podziemne podwieszać do konstrukcji wsporczych wykonanych indywidualnie na budowie w trakcie prowadzenia robót. Po wykonaniu skrzyżowań przestrzeń pomiędzy kanałem a uzbrojeniem istniejącym wypełnić mieszanką żwirowo-piaskową.

W przypadku skrzyżowania z kablami elektroenergetycznymi należy stosować normę PN-76/E-05125. W przypadkach koniecznych stosować na kablach dzielone rury osłonowe, dwudzielne, z dodaniem 0,5 m rury po obu stronach kabla. Prace zabezpieczające należy wykonać po wyłączeniu kabli spod napięcia i pod nadzorem ich właścicieli.

W przypadku skrzyżowania z kablami telekomunikacyjnymi należy stosować normę ZN-96 TPSA-004.

### **5.6. Zасыpywanie i zagęszczanie gruntu**

Dno wykopu przed zasypaniem powinno zostać osuszone i oczyszczone z pozostałości po instalowaniu rurociągu. Stosowany materiał i sposób zasypywania nie powinny powodować uszkodzenia ułożonego rurociągu obiektów na rurociągu, jak również wodoodpornej izolacji.

Grunt użyty do zasypki wykopu powinien odpowiadać wymaganiom wg PN-B-03020. Grunt ten może być gruntem rodzimym lub dostarczonym z zewnątrz – G1. Grunt stosowany do zasypki nie powinien zawierać materiałów mogących uszkodzić przewód, gruntów zbrylonych, gruzu i śmieci. Zasypkę wykopu należy przeprowadzić zgodnie z PN-B-10736. Jeżeli przywieziony materiał wypełniający wykop w gruntach nawodnionych ma większą zdolność przewodzenia wody niż grunty lokalne, wówczas użyty materiał niespoisty musi być przekładany innym, żeby zabezpieczyć wypłukiwanie materiału wraz z wodą wzdłuż rurociągu.

Grubość warstwy zabezpieczającej w strefie niebezpiecznej ponad górą rurociągu powinna wynosić co najmniej 0,5 m. Jako materiał do zasypywania dla strefy niebezpiecznej należy zastosować grunt mineralny G1, syпки, drobno lub średnioziarnisty, nie skalisty, bez brył i kamieni, zgodnie z PN-B-02480. Podłoże pod rurociąg wyprofilować pod kątem opasania = 90°. W dnie wykopu wykonać zagłębienia pod kielichy.

Po zamontowaniu i ułożeniu rur na dobrze zagęszczonym podłożu wykonanego z gruntu G1, należy boki rur podbić gruntem G1 ubijakami drewnianymi. Szerokość obsypki przewodu powinna być równa szerokości wykopu i sięgać do wysokości 30 cm od wierzchu rury. Ponad 30 cm od wierzchu rury zasypkę wykonać należy gruntem łatwo zagęszczalnym G2 z piasku syпkiego drobno-średnio- lub gruboziarnistego bez grud i kamieni zagęszczanego ręcznie warstwami o grubości 10

cm równocześnie z obu stron. Aby uniknąć osiadania gruntu pod drogami zasypkę należy zagęścić do 95% zmodyfikowanej wartości Proctora. Zasypkę wykopu należy wykonać zagęszczając warstwami gruntem łatwo zagęszczalnym (można również stosować piasek wymieszany z gruntem rodzimym) z równoczesną rozbiórką rozparć i odeskowań wykopów. Podbudowę kanału wykonać z gruntu G1, tak jak obsypkę, z piasku lub żwiru. Podczas zagęszczania gruntu utrzymywać jego wilgotność zgodnie z PN-B-02480. Wilgotność zagęszczania gruntu powinna być równa optymalnej lub wynosić min. 80 % jej wartości. Grunt użyty do zasypki nie powinien zawierać brył, gruzu i śmieci. W czasie próby szczelności - miejsca połączeń pozostawić należy nieobsypane. Podczas zagęszczania gruntu urządzeniami wibracyjnymi miejsca pracy mają być oznakowane przenośnymi zaporami oraz mają być przestrzegane warunki bezpieczeństwa i higieny pracy, określone w dokumentacji techniczno-ruchowej i w instrukcji obsługi.

### 5.7. Badanie szczelności

Badanie szczelności należy wykonać zgodnie z PN-EN 1610

– Próba na eksfiltrację wody z przewodów.

Próbie ciśnienia wykonać wg PN-EN 1610 metodą „W”. Próbę wykonać na odcinkach pomiędzy studzienkami. Przed wykonaniem próby należy zastabilizować przewody tj. wykonać obsypkę i częściowo przykryć (min 20 cm ponad wierzch rury). Złącza na rurach, jak i na połączeniach ze studzienkami lub przyłączami pozostawić nie zasypane. Ponadto należy zabezpieczyć wszystkie otwory podparciem i zakorkować. Pozostawić tylko najwyższy punkt kanału (odpowietrzenie).

W celu przeprowadzenia próby należy:

- zamknąć kanały przy pomocy specjalnie wyposażonych w króćce z zaworami korków mechanicznych lub worków pneumatycznych,
- przewód napełniać wodą grawitacyjnie, ze studzienki od dołu kanału do poziomu terenu ale tak by wartość ciśnienia mierzona w koronie rury zawierała się w zakresie min. 10 kPa i max 50 kPa,
- przeznaczony do badania odcinek kanalizacji pozostawić napełniony przez 1h na czas stabilizacji,
- czas próby powinien wynosić 30 min z tolerancją +/- 1 min,
- poprzez uzupełnianie poziomu wody, ciśnienie powinno być utrzymywane w tolerancji 1 kPa w stosunku do wartości próbnej.

Dla zadanego w podanym wyżej zakresie ciśnienia próbnego należy mierzyć i zapisywać dodaną ilość wody oraz jej poziom podczas procesu kontroli,

Warunki próby są spełnione wtedy, gdy dodana ilość wody nie przekracza podanych niżej ilości:

- 0,15 dm<sup>3</sup>/m<sup>2</sup> w czasie 30 min. dla kanałów,
- 0,20 dm<sup>3</sup>/m<sup>2</sup> w czasie 30 min. dla kanałów włącznie ze studniami kanalizacyjnymi,
- 0,40 dm<sup>3</sup>/m<sup>2</sup> w czasie 30 min. dla studni kanalizacyjnych i komór kontrolnych.

Po wykonaniu prób złącza zabezpieczyć odpowiednią obsypką piaskową.

Dopuszcza się wykonanie próby ciśnienia metodą „L” wg PN-EN 1610.

– Próba na infiltrację

Przeprowadzona wcześniej próba na eksfiltrację wody z przewodu jest gwarancją szczelności i świadczy o zabezpieczeniu przed infiltracją.

Próbie należy wykonać tylko w przypadku stwierdzenia obecności wody gruntowej powyżej posadowienia dna kanału. Próbę wykonać na całkowicie wykonanej sieci, przyjmując dopuszczalną

ilość wody z infiltracji zgodnie z PN-B-10735.

### **5.8. Wymagania szczegółowe**

Roboty budowlano-montażowe zewnętrznej instalacji kanalizacyjnej powinny być zsynchronizowane z innymi robotami budowlano - montażowymi prowadzonymi na opisywanym terenie i powinny być prowadzone w kolejności podanej poniżej:

- wytyczenie osi tras i punktów charakterystycznych,
- wykonanie wykopów,
- wykonanie i montaż obiektów kubaturowych,
- ułożenie i montaż rur w wykopach,
- próby szczelności,
- zasypka wykopów i zagęszczenie gruntu,
- dokładne wyczyszczenie kanałów metodą hydrodynamiczną,
- geodezyjne pomiary powykonawcze,
- odbiory częściowe,
- odbiór końcowy.

Całość prac prowadzić zgodnie z Warunkami Technicznymi Wykonania i Odbioru Sieci Kanalizacyjnych, Zeszyt 9, COBRTI Instal 2003.

W trakcie realizacji inwestycji należy stosować się do ustaleń zawartych w załącznikach do projektu a w szczególności do ustaleń zawartych w Decyzji o Warunkach Zabudowy i Zagospodarowania Terenu oraz ustaleń zawartych w Opinii Zespołu Uzgadniania Dokumentacji.

Prace w rejonie istniejących sieci prowadzić pod nadzorem właściwych służb ich dysponentów.

Oś kanału, powinna być zgodna z wytyczeniem wykonanym przez geodetę w dowiązaniu do punktów stałych, potwierdzonych na szkicu geodezyjnym

Głębokość wykopu powinna być zgodna z głębokością, określoną w projekcie. Dno wykopu powinno być wyrównane do wymaganego spadku, zgodnie z rzędnymi ustalonymi w projekcie i dowiązane do reperów określonych przez geodetę.

Wszelkie odstępstwa od projektu należy uzgodnić z jednostką projektową.

Po odbiorach i zasypaniu wykopów powierzchnię terenu należy przywrócić do stanu przed rozpoczęciem robót.

Włączenie do czynnych sieci wykonać pod nadzorem ich właścicieli i użytkowników.

## **6. KONTROLA JAKOŚCI ROBÓT**

Kontrola wykonania zewnętrznej instalacji kanalizacyjnej polega na sprawdzeniu zgodności budowy z projektem.

Przed przystąpieniem do badania, Wykonawca powinien powiadomić Inżyniera o rodzaju i terminie badania. Po wykonaniu badania Wykonawca przedstawia na piśmie wyniki badań do akceptacji Inżyniera. Wykonawca powiadamia pisemnie Inżyniera o zakończeniu każdej roboty zanikającej, którą może kontynuować dopiero po pisemnej akceptacji odbioru przez Inżyniera Kontraktu i Użytkownika.

Wykonawca jest zobowiązany do stałej i systematycznej kontroli prowadzonych robót w zakresie i z częstotliwością określoną w niniejszej ST i zaakceptowaną przez Inżyniera Kontraktu.

Wykonawca przedstawi Inżynierowi Deklarację Zgodności z Normą oraz na życzenie wszystkie badania jak i atesty gwarancji wystawione przez producenta na stosowane materiały

potwierdzające, że materiały spełniają warunki techniczne wymagane przez normę PN EN 295. Inżynier Kontraktu może dokonać wizytacji laboratorium w zakładzie produkcyjnym celem weryfikacji przedstawionych mu badań na zgodność z PN/EN-295.

### **6.1. Badania przy odbiorze**

Roboty uznaje się za wykonane zgodnie z dokumentacją projektową, ST i wymaganiami Inżyniera, jeżeli wszystkie pomiary i badania z zachowaniem tolerancji zgodnie z wymogami kontroli jakości dały wyniki pozytywne.

Badania przy odbiorze przewodów sieci kanalizacyjnych zależne są od rodzaju odbioru technicznego robót. Odbiory techniczne robót składają się z odbioru technicznego częściowego dla robót zanikających i odbioru technicznego końcowego po zakończeniu budowy. Badania przy odbiorze powinny być zgodne z wymaganiami PN-EN 1610, PN-EN 1671 oraz PN-EN 1091.

### **6.2. Odbiór techniczny częściowy przyłącza i zewnętrznej instalacji kanalizacyjnej**

Badania przy odbiorze technicznym częściowym polegają na:

- zbadaniu zgodności usytuowania i długości przewodu z dokumentacją i inwentaryzacją geodezyjną. Dopuszczalne odchylenie w planie osi przewodu od osi wytyczonej nie powinno przekraczać  $\pm 2$  cm. Dopuszczalne odchylenie rzędnych ułożonego przewodu od przewidzianych w projekcie nie powinno przekraczać  $\pm 1$  cm, rzędne pokryw studzienek powinny być wykonane z dokładnością do  $\pm 5$  mm.
- zbadaniu podłoża naturalnego przez sprawdzenie nienaruszania gruntu. W przypadku naruszenia podłoża naturalnego, sposób jego zagęszczenia powinien być uzgodniony z projektantem lub inspektorem nadzoru,
- zbadaniu podłoża wzmocnionego przez sprawdzenie jego grubości i rodzaju, zgodnie z dokumentacją,
- zbadaniu gruntu użytego do podsypki i obsypki kanału, który powinien być drobny i średnioziarnisty, bez grud i kamieni,
- zbadaniu stopnia zagęszczenia zasypki i obsypki (wskaźnik zagęszczenia zasypki wykopów określony w trzech miejscach na długości 100 m powinien być zgodny z projektem),
- zbadaniu szczelności przewodu.

Wyniki badań, powinny być wpisane do dziennika budowy, który z protokołem próby szczelności przewodu, inwentaryzacją geodezyjną (dopuszcza się inwentaryzację szkicową) oraz certyfikatami i deklaracjami zgodności z polskimi normami i aprobatami technicznymi, dotyczącymi rur i kształtek, studzienek kanalizacyjnych, zwieńczeń studzienek kanalizacyjnych jest przedłożony podczas spisywania protokołu odbioru technicznego - częściowego, który stanowi podstawę do decyzji o możliwości zasypywania odebranego odcinka przewodu kanalizacyjnego.

Wymagane jest także dokonanie wpisu do dziennika budowy o wykonaniu odbioru technicznego częściowego. Kierownik budowy jest zobowiązany, zgodnie z art.22 ustawy Prawo budowlane, przy odbiorze technicznym - częściowym przewodu kanalizacyjnego, zgłosić inwestorowi do odbioru roboty ulegające zakryciu, zapewnić dokonanie prób i sprawdzenie przewodu, zapewnić geodezyjną inwentaryzację przewodu, przygotować dokumentację powykonawczą.

### **6.3. Odbiór techniczny końcowy**

Badania przy odbiorze technicznym końcowym, polegają na:

- zbadaniu zgodności dokumentacji technicznej ze stanem faktycznym i inwentaryzacją

geodezyjną,

- zbadaniu zgodności protokołu odbioru wyników badań stopnia zagęszczenia gruntu zasypki wykopu,
- zbadaniu rozstawu studzienek kanalizacyjnych,
- zbadaniu protokołów odbiorów prób szczelności przewodów.

Wyniki badań powinny być wpisane do dziennika budowy, który z:

- protokołami odbiorów technicznych częściowych przewodu kanalizacyjnego,
- projektem ze zmianami wprowadzonymi podczas budowy,
- wynikami stopnia zagęszczenia gruntu zasypki wykopu,
- inwentaryzacją geodezyjną,
- protokołem szczelności systemu kanalizacji,

należy przekazać inwestorowi wraz z wykonaną zewnętrzną instalacją kanalizacyjnej.

Konieczne jest dokonanie wpisu do dziennika budowy o wykonaniu odbioru technicznego końcowego.

Teren po budowie zewnętrznej instalacji kanalizacyjnej, powinien być doprowadzony do pierwotnego stanu.

Kierownik budowy przekazuje inwestorowi instrukcję obsługi systemu kanalizacyjnego.

- Kierownik budowy jest zobowiązany, zgodnie z art. 57 ust.1. p.2 ustawy Prawo budowlane, przy odbiorze końcowym złożyć oświadczenia o:
  - wykonaniu przewodu kanalizacyjnego zgodnie z projektem i warunkami pozwolenia na budowę,
  - doprowadzeniu do należytego stanu i porządku terenu budowy, a także - w razie korzystania - ulicy i sąsiadującej nieruchomości.

#### **6.4. Pozostałe wymagania**

Ponadto kontroli podlegają:

- szerokość i głębokość wykopu (odchylenie odległości krawędzi wykopu w dnie od ustalonej w planie osi wykopu nie powinno wynosić więcej niż  $\pm 5$  cm, odchylenie wymiarów w planie nie powinno być większe niż 0,1 m)
- badanie wykonania podłoża (odchylenie grubości warstwy podłoża nie powinno przekraczać  $\pm 3$  cm, odchylenie szerokości warstwy podłoża nie powinno przekraczać  $\pm 5$  cm),
- rzędne założonych ław celowniczych w nawiązaniu do podanych stałych punktów wysokościowych z dokładnością do 1 cm,
- odwodnienie wykopu,
- szalowanie wykopu,
- zabezpieczenie wykopów przed zalaniem wodą,
- wykonanie niezbędnych zejść do wykopów o głębokości większej niż 1 m, w odległości nie większej niż 20 m,
- zabezpieczenie od obciążeń ruchu kołowego,
- odległość od budowli sąsiadującej,
- zabezpieczenie innych przewodów w wykopie,
- rodzaj rur, kształtek i wyposażenia oraz zgodność materiałów z wymaganiami norm,
- składowanie rur, kształtek i wyposażenia.

## 7. OBMIAR ROBÓT

Jednostki obmiarowe są następujące:

- [m] - kanał razem z wykopem, umocnieniem, podłożem i warstwa przykrywająca, wykop liniowy, okładzina rury, na podstawie pomiaru w terenie,
- [szt] - płyta włazu, na podstawie pomiarów w terenie;
- [kpl] - studnie kanalizacyjne, na podstawie pomiarów w terenie,
- [m<sup>3</sup>] - warstwa przykrywająca kanalizację, na podstawie Dokumentacji Projektowej i pomiarów w terenie.

## 8. PRZEPISY ZWIĄZANE

- |                    |   |
|--------------------|---|
| PN-B-10736: 1999   | Roboty ziemne - Wykopy otwarte dla przewodów wodociagowych i kanalizacyjnych - Warunki techniczne wykonania   |
| PN-EN 588-1:2000   | Wymagania ogólne dotyczące elementów stosowanych w systemach kanalizacji grawitacyjnej  |
| PN-EN 752-1:2000   | Zewnętrzne systemy kanalizacyjne. Pojęcia ogólne i definicje  |
| PN-EN 1401-1: 1995 | Systemy przewodowe z tworzyw sztucznych. Podziemne bezciśnieniowe systemy przewodowe z niezmiękczonego polichlorku winylu (PVC-D) do odwadniania i kanalizacji. Wymagania dotyczące rur, kształtek i systemu PN-EN 1452-1÷5:2000 Systemy przewodowe z tworzyw sztucznych. Systemy przewodowe z niezmiękczonego polichlorku winylu do przesyłania wody. Część 1. Wymagania ogólne. Część 2. Rury. Część 3. Kształtki. Część 4. Zawory i wyposażenie pomocnicze. Część 5. Przydatność do stosowania w systemie. |
| PN-EN-124:2000     | Zwieńczenia wpustów i studzienek kanalizacyjnych do nawierzchni do ruchu pieszego i kołowego - Zasady konstrukcji, badania typu, znakowanie, sterowanie jakością  |
| PN-EN 1610:2002    | Budowa i badania przewodów kanalizacyjnych  |
| PN-B-10729:1999    | Kanalizacja. Studzienki kanalizacyjne.  |
| PN-B-10736: 1999   | Roboty ziemne. Wykopy otwarte dla przewodów wodociagowych i kanalizacyjnych. Warunki techniczne wykonania   |
| PN-86/B-02480      | Grunty budowlane. Określenia. Symbole. Podział i opis gruntów.  |
| PN-81/B-04452      | Grunty budowlane. Badania polowe.   |
| PN-88/B-04481      | Grunty budowlane. Badania próbek gruntów.   |
| [1]                | Ustawa z dnia 7 czerwca 2001 r. o zbiorowym zaopatrzeniu w wodę i odprowadzeniu ścieków (Dz. U. Nr 72/01, poz. 747)   |
| [2]                | Ustawa z dnia 7 lipca 1994 r. Prawo Budowlane - tekst jednolity (Dz. U. Nr 207/2003, poz. 2016 z późn. zm.)   |
| [3]                | Rozporządzenie Ministra Infrastruktury z dn. 6 lutego 2003 r. w sprawie bezpieczeństwa i higieny pracy podczas wykonywania robót budowlanych (Dz. U. Nr 47/03, poz. 401)  |
| [4]                | Rozporządzenie Ministra Gospodarki z dnia 20 września 2001 r. w sprawie bezpieczeństwa i higieny pracy podczas eksploatacji maszyn i innych urządzeń technicznych do robót ziemnych, budowlanych i drogowych (Dz. U. Nr 118, póź. 1263)   |

- [5] Rozporządzenie Ministra Gospodarki z dnia 30 października 2002r. w sprawie minimalnych wymagań dotyczących BHP w zakresie użytkowania maszyn przez pracowników podczas pracy (Dz. U. Nr 191/02, poz. 1596)
- [6] Rozporządzenie Ministra Spraw Wewnętrznych i Administracji z dnia 5 sierpnia 1998 r. w sprawie aprobat i kryteriów technicznych oraz jednostkowego stosowania wyrobów budowlanych (Dz. U. Nr 107/98, poz. 679; Nr 8/02 poz. 71)
- [7] Rozporządzenie Ministra Spraw Wewnętrznych i Administracji z dnia 31 lipca 1998 r. w sprawie systemów oceny zgodności, wzoru deklaracji zgodności oraz sposobu znakowania wyrobów budowlanych dopuszczonych do obrotu i powszechnego stosowania w budownictwie (Dz. U. Nr 113/98, poz. 728)
- [8] Rozporządzenie Ministra Rozwoju Regionalnego i Budownictwa z dnia 2 kwietnia 2001 r. w sprawie geodezyjnej ewidencji sieci uzbrojenie terenu oraz zespołów uzgadniania dokumentacji projektowej (Dz. U. Nr 38/01, poz. 455)
- [9] Wymagania techniczne COBRI INSTAL – zeszyt 9 „Warunki techniczne wykonania i odbioru sieci kanalizacyjnych”.
- [10] „Warunki techniczne wykonania i odbioru rurociągów z tworzyw sztucznych”.

# INSTALACJE ELEKTRYCZNE

## Przedmiot opracowania

Przedmiotem opracowania są warunki techniczne wykonywania robót instalacji elektrycznych

### Zakres stosowania

Warunki techniczne dotyczą:

- ułożenie nowych przewodów instalacji elektrycznej,
- montaż gniazd i włączników,
- montaż opraw oświetleniowych,
- montaż rozdzielni

## 1. MATERIAŁY

Wszelkie materiały stosowane do wykonania instalacji elektrycznej powinny odpowiadać wymaganiom zawartym w normach polskich lub aprobaty technicznych ITB dopuszczających dany materiał do powszechnego stosowania w budownictwie.

## 2. SPRZĘT

### 2.1 Sprzęt do wykonywania robót

Roboty można wykonać ręcznie.

Wykonawca jest zobowiązany do używania takich narzędzi, które nie spowodują niekorzystnego wpływu na jakość materiałów i wykonywanych robót oraz będą przyjazne dla środowiska.

## 3. TRANSPORT

### 3.1 Transport materiałów:

Do transportu materiałów stosować następujące sprawne technicznie środki transportu:

-samochód dostawczy o ładowności 0,9 ton.

## 4. WYKONANIE ROBÓT

### 4.1 Wymagania podstawowe

1. Warunki techniczne podane w niniejszym rozdziale dotyczą wykonania i odbioru instalacji elektrycznych wewnętrznych o napięciu do 1 kV w budynkach użyteczności publicznej, w pomieszczeniach suchych lub wilgotnych.
2. Do wykonania instalacji elektrycznych należy używać przewodów, kabli, sprzętu, osprzętu oraz aparatury i urządzeń posiadających znak bezpieczeństwa lub dopuszczenia do stosowania w budownictwie.
3. Wszystkie urządzenia wraz z oprzewodowaniem oraz wszystkie ciągi instalacyjne powinny być tak zainstalowane, aby możliwe było ich swobodne funkcjonowanie oraz dostęp w czasie przeglądów i konserwacji.
4. Instalacje elektryczne powinny być tak wykonane, aby zapewniały ciągłą dostawę energii elektrycznej o odpowiednich parametrach technicznych, stosownie do potrzeb użytkowników.
5. Należy zapewnić równomierne obciążenie faz linii zasilających przez odpowiednie przyłączenie odbiorów jednofazowych.
6. Trzeba umożliwić całkowitą wymianę instalacji i przewodów bez naruszania konstrukcji budynku.
7. Należy zapewnić bezkolizyjność instalacji elektrycznych z innymi instalacjami.
8. Trasy przewodów należy wykonywać w liniach prostych, równoległych do krawędzi ścian i stropów.
9. Obwody elektryczne wewnętrznych linii zasilających należy prowadzić w budynku poza obrębem pomieszczeń przebywania osób, w wydzielonych kanałach lub szybach instalacyjnych.
10. Obwody elektryczne odbiorcze dla zasilania danego urządzenia należy prowadzić w obrębie tego samego pomieszczenia.
11. W instalacjach odbiorczych należy stosować odrębne obwody elektryczne do:
  - oświetlenia ogólnego,
  - gniazd wtyczkowych ogólnego przeznaczenia,
  - gniazd wtyczkowych pojedynczych urządzeń o mocy większej niż 2 kW.
12. Nie zaleca się stosowania gniazd wtyczkowych wielokrotnych (podwójnych, potrójnych), w których nie może być realizowany jednakowy układ biegunów względem styku ochronnego PE, tak jak podano powyżej.

### 4.2 Prowadzenie przewodów

#### 4.2.1 Trasy instalacji, tablice, sprzęt i osprzęt elektryczny

Trasy instalacji powinny być prowadzone tak, aby:

- zapewnić łatwy dostęp do obwodów elektrycznych na całej trasie wykonanej instalacji,
- zagwarantować bezkolizyjność instalacji elektrycznych z innymi instalacjami,
- zapewnić możliwość całkowitej wymiany instalacji i przewodów bez naruszania konstrukcji budynku,
- poziome odcinki przewodów elektrycznych zostały usytuowane co najmniej 0,1 m poniżej przewodów z instalacją gazową (jeżeli gaz jest lżejszy od powietrza),
- przewody elektryczne krzyżujące się z instalacją gazową były oddalone od niej co najmniej o 0,02 m,

- w przypadku instalacji z gazem ciekłym przewody elektryczne były umieszczone co najmniej 0,1 m powyżej przewodów gazowych.

Trasy przewodów należy wykonywać w liniach prostych, równoległych do krawędzi ścian i stropów.

Tablice z aparatami zabezpieczającymi należy sytuować w taki sposób, aby zapewnić:

- łatwą obsługę,
- zabezpieczenie przed dostępem osób niepowołanych.

Mocowanie sprzętu i osprzętu elektrycznego należy wykonać zgodnie z zasadami podanymi w punkcie 4.1.

#### 4.2.2 Rodzaje przewodów

Obwody elektryczne instalacji należy prowadzić przy użyciu kabli sygnalizacyjnych lub przewodów wielożyłowych.

Przekrój przewodów fazowych w obwodach prądu przemiennego i przewodów czynnych w obwodach prądu stałego nie powinien być mniejszy od podanego w tablicy 1.

Tablica 1. Minimalne przekroje przewodów do stosowania w instalacjach AKPiA w budownictwie

Rodzaj oprzewodowania		Nazwa obwodu	Przewód	
			materiał	przekrój [mm <sup>2</sup> ]
Instalacja stała	Kable i przewody izolowane	siłowe i oświetleniowe	miedź	1,5
		sygnalizacyjne i sterownicze	miedź	0,5 <sup>1</sup>

#### 4.3 Montaż osprzętu elektrycznego

1. Osprzęt należy montować, zwracając uwagę na właściwy sposób ustawienia, zapewniający możliwość łatwego demontażu i łatwego dostępu dla obsługi.
2. W przypadku urządzeń nie zabezpieczonych fabrycznie przed możliwością porażenia ludzi prądem elektrycznym należy wykonać dodatkowe osłony tak, aby spełnić wymagania w zakresie ochrony podstawowej.
3. Odległości między osiami sąsiadujących ze sobą listew zaciskowych nie powinny być mniejsze niż 160 mm.
4. Odległość pomiędzy osią najwyżej położonej listwy zaciskowej i dolną krawędzią aparatu umieszczonego nad nią nie powinna być mniejsza niż 170 mm.

#### 4.4 Instalacje odbiorcze w pomieszczeniach wilgotnych, przejściowo wilgotnych i mokrych

1. Pomieszczenie wilgotne to takie, w których temperatura powietrza wynosi do +35°C, a wilgotność względna od 75% do 100%. W budownictwie użyteczności publicznej takimi pomieszczeniami są np.:

- piwnice źle przewietrzane,
  - suszarnie,
  - kuchnie zbiorowego żywienia,
  - chłodnie,
  - łazienki, kabiny kąpielowe.
2. W pomieszczeniach tego typu instalacje elektryczne należy wykonywać:
- przewodami wielożyłowymi (kabelkowymi) na uchwytach dystansowych,
  - przewodami wielożyłowymi w korytkach i na drabinkach instalacyjnych,
  - przewodami gołymi i izolowanymi na podporach izolacyjnych,
  - przewodami wtynkowymi w izolacji i powłoce,
  - przewodami jednożyłowymi w rurach z tworzyw sztucznych i stalowych,
    - przewodami jedno- i wielożyłowymi (kabelkowymi) typu YDY w listwach instalacyjnych przy podłogowych i naściennych,
  - przewodami jedno- i wielożyłowymi w kanałach instalacyjnych,
  - kablami.
3. Należy stosować sprzęt instalacyjny w wykonaniu:
- natynkowym do instalacji na tynku, murze i innym podłożu,
  - podtynkowym przeznaczonym do instalacji podtynkowej,
  - wtynkowym do instalacji wtynkowej.
4. W pomieszczeniach wilgotnych należy stosować łączniki w obudowie szczelnej, zamkniętej.
5. W zależności od sposobu montażu należy stosować łączniki naścienne, podtynkowe, wtynkowe, panelowe, ościeżnicowe.
6. W zależności od sposobu montażu trzeba stosować gniazda wtyczkowe naścienne, do wbudowania, wtynkowe, tablicowe, ościeżnicowe, przenośne, stołowe, podpodłogowe.
7. Obudowy sprzętu, osprzętu, opraw oświetleniowych i urządzeń powinny zapewniać ochronę o stopniu minimum IP 24 do IP 46.
8. Sprzęt instalacyjny należy mocować w puszkach za pomocą pazurków lub połączeń śrubowych.
9. Należy stosować osprzęt znormalizowany : puszki instalacyjne sprzętowe 60, puszki rozgałęźne 70, rury, złączki wykonane z materiałów niepalnych lub niepodtrzymujących palenia.

#### 4.5 Instalacje oświetleniowe

1. W budynkach użyteczności publicznej występują zwiększone wymagania w stosunku do natężenia oświetlenia pomieszczeń.
2. Należy stosować oprawy umożliwiające osiągnięcie natężenia oświetlenia o wartości do 500 lx, a nawet 1000 lx - np. oprawy świetlikowe.
3. Oprawy żarowe należy stosować w pomieszczeniach pomocniczych i tam gdzie są one niezbędne.
4. W obiektach handlowych trzeba wydzielić z oświetlenia ogólnego obwody oświetlenia nocnego, które załącza się poprzez zegar sterujący zbocznikowanym wyłącznikiem umieszczonym we wnęce na zewnątrz budynku.
5. W budynkach wysokich i wysokościowych, kinach, szpitalach, pomieszczeniach handlowych o powierzchni powyżej 2000 m<sup>2</sup>, lokalach gastronomicznych o powierzchni powyżej 500 m<sup>2</sup> itp., w razie przerwy w działaniu oświetlenia podstawowego należy stosować: oświetlenie awaryjne (bezpieczeństwa i ewakuacyjne), zapewniające dostateczne oświetlenie stanowisk pracy, przejść i dróg komunikacyjnych.
6. Instalacja oświetlenia ewakuacyjnego powinna być zasilana z baterii akumulatorów obliczonych na prąd co najmniej dwugodzinny, w celu umożliwienia opuszczenia pomieszczeń.
7. Oświetlenie awaryjne powinno włączać się samoczynnie po zaniku oświetlenia podstawowego.
8. Przewody oświetlenia ewakuacyjnego powinny być obciążone prądem nie większym niż 10A i zabezpieczone wyłącznikami o prądzie znamionowym co najmniej o jeden stopień większym, niż to wynika z obciążenia obwodu.

9. Minimalne natężenie oświetlenia dróg ewakuacyjnych powinno wynosić 1 lx na wysokości 0,2 m nad podłogą.
10. W pomieszczeniach, gdzie są wykonywane czynności zapewniające bezpieczeństwo, np. przywracające zasilanie (rozdzielnia WN), wymagane natężenie oświetlenia bezpieczeństwa nie powinno być mniejsze niż 15 lx (0,1 natężenia znamionowego).
11. Pojemność źródeł zasilania powinna być taka, aby zapewniała pracę urządzeń oświetlenia bezpieczeństwa w warunkach zbliżonych do znamionowych w czasie nie mniejszym niż jedna godzina.
12. Oświetlenie podstawowe pomieszczeń o dużych powierzchniach (ponad 100 m<sup>2</sup>), użytkowane przez większą liczbę osób (ponad 50), powinno być wykonane za pomocą kilku obwodów przyłączonych do niezależnych rozdzielnic zasilających.

## **5. WARUNKI TECHNICZNE WYKONANIA I ODBIORU ROBÓT**

### **5.1 Trasowanie**

1. Trasowanie należy wykonać, uwzględniając konstrukcję budynku oraz zapewniając bezkolizyjność instalacji elektrycznych z innymi instalacjami.
2. Trasa instalacji powinna być prosta i łatwo dostępna do prawidłowej konserwacji i remontów.
3. Trasa powinna przebiegać w liniach prostych, równoległych lub prostopadłych do ścian i stropów.

### **5.2 Montaż konstrukcji wsporczych i uchwytów**

1. Konstrukcje wsporcze i uchwyty przewidziane do ułożenia na nich instalacji elektrycznych, bez względu na rodzaj technologii (system), powinny być zamocowane do podłoża (ścian i stropów) w sposób trwały.
2. Dobór elementów wsporczych powinien uwzględniać warunki lokalne i technologiczne, w jakich dana instalacja pracuje oraz sam rodzaj instalacji.

### **5.3 Przejścia przez ściany i stropy**

1. Wszystkie przejścia obwodów instalacji elektrycznych przez ściany i stropy muszą być chronione przed uszkodzeniami.
2. Przejścia należy wykonywać w przepustach rurowych (rurach osłonowych).
3. Obwody instalacji elektrycznych przechodzące przez podłogi muszą być chronione przed uszkodzeniami do wysokości bezpiecznej. Jako osłony można stosować rury stalowe, rury z tworzywa sztucznego, korytka.

### **5.4 Kucie bruzd**

1. Jeśli nie wykonano bruzd w czasie wznoszenia budynku, należy to zrobić w trakcie montażu instalacji.
2. Bruzdy należy dostosować do średnicy rury z uwzględnieniem rodzaju i grubości tynku.
3. Przy układaniu dwóch lub kilku rur w jednej bruzdzie, szerokość bruzdy powinna być taka, aby odstępy w świetle między rurami wynosiły nie mniej niż 5 mm.
4. Rury zaleca się układać jednowarstwowo.
5. Zabronione jest kucie bruzd, przebieg i przepustów w betonowych elementach konstrukcyjno-budowlanych.
6. Zabronione jest wykonywanie bruzd w cienkich ścianach działowych w sposób osłabiający ich konstrukcję.
7. Przy przejściu z jednej strony ściany na drugą (lub ze ściany na strop) cała rura powinna być pokryta tynkiem.

## 5.5 Mocowanie puszek

1. Puszki należy osadzać na ścianach (przed ich tynkowaniem) w sposób trwały (np. za pomocą kołków rozporowych).
2. Na ścianach drewnianych puszki należy mocować za pomocą wkrętów do drewna.
3. Puszki po zamontowaniu należy przykryć pokrywami montażowymi.

## 5.6 Układanie i mocowanie przewodów

- 1 Instalacje wtykowe należy wykonywać przewodami wtykowymi. Dopuszcza się stosowanie przewodów wielożyłowych płaskich.
2. Na podłożu palnym można układać przewody na warstwie zaprawy murarskiej grubości co najmniej 5 mm, oddzielającej przewód od podłoża.
3. Łuki i zgięcia przewodów powinny być łagodne.
4. Podłoże do układania przewodów powinno być gładkie.
5. Przewody należy mocować **za** pomocą specjalnych uchwytów.
6. Do puszek należy wprowadzać tylko te przewody, które wymagają łączenia w puszcze; pozostałe przewody należy prowadzić obok puszki.
7. Przed tynkowaniem końce przewodów należy ukryć w puszcze, a puszki zabezpieczyć przed zatynkowaniem. Warstwa tynku powinna mieć grubość co najmniej 5 mm.
8. Zabrania się układania przewodów bezpośrednio w betonie, w warstwie wyrównawczej podłogi i w złączach płyt betonowych bez stosowania osłon w postaci rur.



## 5.7 Montaż opraw oświetleniowych



1. Liczba, rozmieszczenie i konstrukcja opraw oświetleniowych powinna spełniać odpowiednie parametry:
  - natężenia oświetlenia,
  - równomierności oświetlenia,
  - stopnia zabezpieczenia przed olśnieniem.
2. W sieci oświetlenia podstawowego wewnętrznego należy stosować napięcie nie wyższe niż 250 V względem ziemi.
3. Wprowadzenie do obudowy oświetleniowej więcej niż jednego przewodu fazowego jest dopuszczalne tylko dla opraw wielofazowych. Oprawy o napięciu międzyfazowym przekraczającym 250 V powinny zostać w sposób trwały oznaczone.
4. W pomieszczeniach o powierzchni powyżej 100 m<sup>2</sup> oprawy powinny być przyłączone do dwóch różnych obwodów elektrycznych.
5. Do obwodu oświetleniowego danej fazy należy przyłączyć nie więcej niż 30 opraw z lampami fluorescencyjnymi.
6. Obwody oświetlenia podstawowego wewnętrznego nie mogą mieć zabezpieczeń nadprądowych większych niż 25 A.
7. Oprawy zamocowane na zewnątrz pomieszczeń i w pomieszczeniach innych niż suche powinny być mocowane w odległości większej niż 250 cm od powierzchni podłoża (jeżeli są mocowane niżej, to powinny być zasilane napięciem nieprzekraczającym napięcia dotykowego dopuszczalnego długotrwale - układ SELV).
8. Oprawy oświetleniowe powinny być przystosowane do przyłączenia ich do sieci zasilającej.
9. Uchwyty do opraw zwieszakowych do montowania w stropach należy mocować przez:
  - wkręcanie do zamocowanej w stropie puszki sufitowej,
  - wkręcanie w kołek rozporowy,

- wbetonowanie,
  - zaczepy do mocowania na lince nośnej o  $f_i = 6 - 12$  mm.
10. Podane wyżej mocowanie powinno wytrzymać:
- siłę 500 N dla opraw o masie do 10 kg,
    - siłę w niutonach równą 50-krotności masy oprawy w kilogramach dla opraw o masie powyżej 10 kg.
11. Zawieszenie opraw zwieszakowych powinno umożliwiać ruch wahadłowy oprawy.
12. Przewody opraw oświetleniowych należy łączyć za pomocą złączek z przewodami wypustów.
13. Dopuszcza się podłączanie opraw oświetleniowych przelotowo pod warunkiem zastosowania złączy przelotowych.
14. Oprawy oświetleniowe w pokojach, przedpokojach i korytarzach pomieszczeń mieszkalnych nie wchodzi w zakres wyposażenia inwestorskiego. Natomiast w tych pomieszczeniach należy mocować uchwyty do opraw o wytrzymałości porównywalnej, jak w punkcie 10.

#### Specyfikacja opraw

<p>A1 19W</p> 	<p>Oprawa LED wbudowana ,rozsyl symetryczny, klosz cofnięty wgłębiony względem ringu oprawy mrożony, UGR&lt;22 statecznik elektroniczny typu Professional – strumień końcowy oprawy min 2000lm, sprawność min 105m/W. Moc maksymalna nie większa 19W. Temperatura barwowa max 4000K CRI&gt;80, spadek strumienia w czasie max L70B50. Szczelność IP20, klasa ochronności II. Oprawa produkowana w krajach UE. Oprawa osiąga wymagania fotometryczne (natężenie i równomierność ) minimum równą wynikiem zawartym w dokumentacji Ze względu na eksploatacje oprawy muszą być rozwiązaniami katalogowymi umieszczonymi na stronie internetowej. Oprawa posiada certyfikat CE oraz potwierdzający parametry oprawy ENEC.</p>
<p>B1 19W</p> 	<p>Oprawa LED wbudowana ,rozsyl symetryczny, klosz cofnięty wgłębiony względem ringu oprawy mrożony, UGR&lt;22 statecznik elektroniczny typu Professional – strumień końcowy oprawy min 1900lm, sprawność min 100m/W. Moc maksymalna nie większa 19W. Temperatura barwowa max 4000K CRI&gt;80, spadek strumienia w czasie max L70B50. Szczelność IP54, klasa ochronności II. Oprawa produkowana w krajach UE. Oprawa osiąga wymagania fotometryczne (natężenie i równomierność ) minimum równą wynikiem zawartym w dokumentacji Ze względu na eksploatacje oprawy muszą być rozwiązaniami katalogowymi umieszczonymi na stronie internetowej. Oprawa posiada certyfikat CE oraz potwierdzający parametry oprawy ENEC.</p>
<p>C1 33W</p>	<p>Oprawa LED wbudowana 60x60 rozsyl symetryczny, klosz mikropryzma UGR&lt;19 CAT 2 (<math>L \leq 3000\text{cd/m}^2</math>),. Statecznik elektroniczny Professional moc max 33W strumień min</p>

	<p>3420lm, temperatura barwowa max 4000K oddawanie kolorów CRI&gt;80, spadek strumienia w czasie max L80B50. Szczelność oprawy min IP40 Klasa ochronności II. Oprawa osiąga wymagania fotometryczne (natężenie i równomierność ) minimum równą wynikom zawartym w dokumentacji Ze względu na eksploatację oprawy muszą być rozwiązaniami katalogowymi umieszczonymi na stronie internetowej. Oprawa posiada certyfikat CE</p>
<p>C1 DALI 33W</p> 	<p>Oprawa LED wbudowana 60x60 rozsył symetryczny, klosz mikropryzma UGR&lt;19 CAT 2 (<math>L \leq 3000 \text{cd/m}^2</math>),. Statecznik elektroniczny Professional DALI moc max 33W strumień min 3420lm, temperatura barwowa max 4000K oddawanie kolorów CRI&gt;80, spadek strumienia w czasie max L80B50. Szczelność oprawy min IP40 Klasa ochronności II. Oprawa osiąga wymagania fotometryczne (natężenie i równomierność ) minimum równą wynikom zawartym w dokumentacji Ze względu na eksploatację oprawy muszą być rozwiązaniami katalogowymi umieszczonymi na stronie internetowej. Oprawa posiada certyfikat CE</p>
<p>D1 32W</p> 	<p>Oprawa LED zwieszana rozsył symetryczny, klosz mikropryzma UGR&lt;19 CAT 2 (<math>L \leq 3000 \text{cd/m}^2</math>),. Statecznik elektroniczny Professional moc max 32W strumień min 3400lm, temperatura barwowa max 4000K oddawanie kolorów CRI&gt;80, spadek strumienia w czasie max L80B50 dla 50tys h. Szczelność oprawy min IP40 Klasa ochronności II. Oprawa osiąga wymagania fotometryczne (natężenie i równomierność ) minimum równą wynikom zawartym w dokumentacji Ze względu na eksploatację oprawy muszą być rozwiązaniami katalogowymi umieszczonymi na stronie internetowej. Oprawa posiada certyfikat CE</p>
<p>E1 30W</p>	<p>Oprawa LED wbudowana rozsył symetryczny, optyka soczewkowa z mikrorastrami eliminującymi olśnienie., UGR&lt;19, statecznik elektroniczny Professional moc max 30W strumień minimalny 3650lm, temperatura barwowa max 4000K oddawanie kolorów CRI&gt;80, spadek strumienia w czasie max L80B50 dla 50tys h pracy. Szczelność oprawy min IP50 Oprawa produkowana w krajach UE. Oprawa osiąga wymagania fotometryczne (natężenie i równomierność ) minimum równą wynikom zawartym w dokumentacji Ze względu na eksploatację oprawy muszą być rozwiązaniami</p>

	<p>katalogowymi umieszczonymi na stronie internetowej. Oprawa posiada certyfikat CE oraz potwierdzający parametry ENEC</p>
<p>F1,F2 20W</p> 	<p>Oprawa LED nbudowana , Obudowa stal , klosz PMMA, statecznik elektroniczny– strumień końcowy oprawy min 1800lm, Moc maksymalna nie większa 20W. Temperatura barwowa max 4000K,CRI &gt;80, UGR&lt;22. Szczelność IP44. Spadek strumienia w czasie max L70B50 dla 50tys h pracy Oprawa osiąga wymagania fotometryczne (natężenie i równomierność ) minimum równą wynikom zawartym w dokumentacji Ze względu na eksploatację oprawy muszą być rozwiązaniami katalogowymi umieszczonymi na stronie internetowej. Oprawa posiada certyfikat CE , średnica klosza oprawy 290mm</p>
<p>G1 36W</p> 	<p>Oprawa nabudowana LED . Korpus wykonany z aluminium anodyzowanego, klosz mleczny gięty do połowy wysokości oprawy wykoany z PC. Rozsył symetryczny 120st. Moc oprawy max 36W strumień oprawy min 4000lm. Temperatura barwowa max 4000K CRI&gt;80. Spadek strumienia w czasie max L70B50 dla 50tys h pracy. Długość oprawy 120cm. Oprawa osiąga wymagania fotometryczne (natężenie i równomierność ) minimum równą wynikom zawartym w dokumentacji Ze względu na eksploatację oprawy muszą być rozwiązaniami katalogowymi umieszczonymi na stronie internetowej. Oprawa posiada certyfikat CE</p>

<p>H1 175W</p> 	<p>Ze względów eksploatacyjnych stosować należy oprawy oświetleniowe o IP min 65. Oprawy wyposażone w źródło LED o temp barwowej max 4000K. Współczynnik oddawania barw minimum 80. Klasa ochronności II. Klosz z PC o IKmin 08. obudowa stalowa malowana. Moc max 175W nie większa niż w opracowaniu W strumień minimalny jak w opracowaniu w 25000lm. Spadek strumienia max L80B50 dla 50tys h pracy, Parametry oprawy potwierdzone certyfikatem ENEC. Oprawa osiąga wymagania fotometryczne (natężenie i równomierność ) minimum równą wynikom zawartym w dokumentacji Ze względu na eksploatacje oprawy muszą być rozwiązaniami katalogowymi umieszczonymi na stronie internetowej. Oprawa posiada certyfikat sportowy mówiący od oporności na udar piłką. <b>Oprawa z dwoma statecznikami celem regulacji poziomu natężenia zgodnie z założeniami projektowymi</b></p>
<p>H2 94W</p> 	<p>Ze względów eksploatacyjnych stosować należy oprawy oświetleniowe o IP min 65. Oprawy wyposażone w źródło LED o temp barwowej max 4000K. Współczynnik oddawania barw minimum 80. Klasa ochronności II. Klosz z PC o IKmin 08. obudowa stalowa malowana. Moc max 94W nie większa niż w opracowaniu W strumień minimalny jak w opracowaniu w 12650lm. Spadek strumienia max L80B50 dla 50tys h pracy, Parametry oprawy potwierdzone certyfikatem ENEC. Oprawa osiąga wymagania fotometryczne (natężenie i równomierność ) minimum równą wynikom zawartym w dokumentacji Ze względu na eksploatacje oprawy muszą być rozwiązaniami katalogowymi umieszczonymi na stronie internetowej. Oprawa posiada certyfikat sportowy mówiący od oporności na udar piłką.</p>

I1 45W

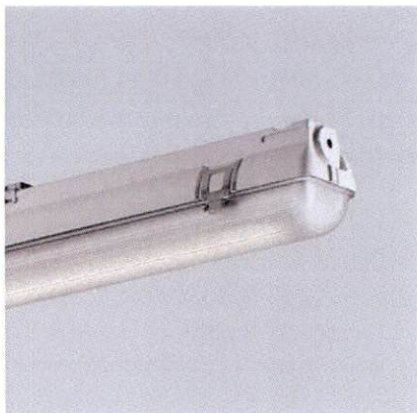

1-Oprawa LED zwieszana , nabudowana, Obudowa wzmocniony poliester, klosz PMMA, zapinki stal V2A, rozsył symetryczny, UGR<25, statecznik elektroniczny typu Professional – strumień końcowy oprawy min 5900lm, sprawność min 130lm/W. Moc maksymalna nie większa 45W. Temperatura barwowa max 4000K, spadek strumienia w czasie max 20% dla 50tys h. Szczelność IP65, temperatura pracy -25+35C Oprawa produkowana w krajach UE. Oprawa osiąga wymagania fotometryczne (natężenie i równomierność ) minimum równą wynikom zawartym w dokumentacji Ze względu na eksploatację oprawy muszą być rozwiązaniami katalogowymi umieszczonymi na stronie internetowej. Oprawa posiada certyfikat CE oraz potwierdzający parametry ENEC

I2 31W

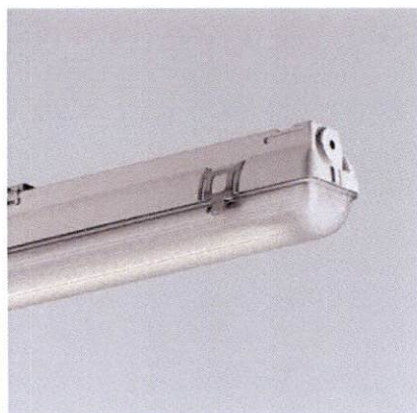

1-Oprawa LED zwieszana , nabudowana, Obudowa wzmocniony poliester, klosz PMMA, zapinki stal V2A, rozsył symetryczny, UGR<25, statecznik elektroniczny typu Professional – strumień końcowy oprawy min 4300lm, sprawność min 139lm/W. Moc maksymalna nie większa 31W. Temperatura barwowa max 4000K, spadek strumienia w czasie max 20% dla 50tys h. Szczelność IP65, temperatura pracy -25+35C Oprawa produkowana w krajach UE. Oprawa osiąga wymagania fotometryczne (natężenie i równomierność ) minimum równą wynikom zawartym w dokumentacji Ze względu na eksploatację oprawy muszą być rozwiązaniami katalogowymi umieszczonymi na stronie internetowej. Oprawa posiada certyfikat CE oraz potwierdzający parametry ENEC

<p>J1 21W</p> 	<p>Oprawa LED nabudowana, Obudowa aluminium , klosz PC, rozsył symetryczny, statecznik elektroniczny typu Professional – strumień końcowy oprawy min 1800lm. Moc maksymalna nie większa 21W. Temperatura barwowa max 4000K, spadek strumienia w czasie max 30% dla 50tys h. Szczelność IP65, odporność na udar min IK10. Oprawa produkowana w krajach UE. Oprawa osiąga wymagania fotometryczne (natężenie i równomierność ) minimum równą wynikom zawartym w dokumentacji Ze względu na eksploatacje oprawy muszą być rozwiązaniami katalogowymi umieszczonymi na stronie internetowej. Oprawa posiada certyfikat CE</p>
<p>K1 29,2W</p> 	<p>Oprawa LED typu naświetlacz o rozsyłe wąski do przodu. Obudowa wykonana z odlewu aluminium bez radiatorów zbierających zanieczyszczenia, klosz szkło hartowane min IK08. Montaż modułowy z możliwością wymiany modułu LED w warunkach słupowych. Statecznik elektroniczny Basic, strumień 2980lm, moc max 30W. Temperatura barwowa max 4000K, spadek strumienia w czasie max L90B10 dla 50tys h. Szczelność min IP66 Oprawa produkowana w krajach UE. Oprawa osiąga wymagania fotometryczne (natężenie i równomierność ) minimum równą wynikom zawartym w dokumentacji Ze względu na eksploatacje oprawy muszą być rozwiązaniami katalogowymi umieszczonymi na stronie internetowej. Oprawa posiada certyfikat CE oraz potwierdzający parametry ENEC</p>

<p>Z1 18W</p> 	<p>Oprawa LED typu iluminacyjnego. Obudowa wykonana z odlewu aluminium, klosz PMMA z rozsyłem fresnelowskim pryzmatyczny. Strumień 870lm, moc max 18W. Temperatura barwowa max 4000K . Szczelność min IP65 Oprawa produkowana w krajach UE. Oprawa osiąga wymagania fotometryczne (natężenie i równomierność ) minimum równą wynikom zawartym w dokumentacji Ze względu na eksploatacje oprawy muszą być rozwiązaniami katalogowymi umieszczonymi na stronie internetowej. Oprawa posiada certyfikat CE oraz potwierdzający parametry ENEC</p>
<p>Z2 29,2W</p> 	<p>Oprawa LED typu naświetlacz o rozsyle wąski do przodu. Obudowa wykonana z odlewu aluminium bez radiatorów zbierających zanieczyszczenia, klosz szkło hartowane min IK08. Montaż modułowy z możliwością wymiany modułu LED w warunkach słupowych. Statecznik elektroniczny Basic, strumień 3010lm, moc max 30W. Temperatura barwowa max 4000K, spadek strumienia w czasie max L90B10 dla 50tys h. Szczelność min IP66 Oprawa produkowana w krajach UE. Oprawa osiąga wymagania fotometryczne (natężenie i równomierność ) minimum równą wynikom zawartym w dokumentacji Ze względu na eksploatacje oprawy muszą być rozwiązaniami katalogowymi umieszczonymi na stronie internetowej. Oprawa posiada certyfikat CE oraz potwierdzający parametry ENEC</p>

### 5.8 Mocowanie sprzętu i osprzętu

1. Należy stosować następujący sprzęt i osprzęt instalacyjny:

- rozgałęźniki,
- puszki instalacyjne,
- wyłączniki i przełączniki,
- łączniki oświetlenia,
- gniazda wtyczkowe,
- wtyczki do mocowania na stałe,

- gniazda bezpiecznikowe,
  - skrzynki (obudowy) rozdzielcze,
  - przyciski sterownicze.
2. Instalowanie gniazd wtyczkowych i łączników w mieszkaniach powinno być zgodne z technologią wykonania instalacji (systemem instalacyjnym) w danym pomieszczeniu.
  3. Łączniki oświetlenia należy instalować na wysokości 1,4 m od podłogi, przy drzwiach od strony klamki (odległość łącznika od otworu ościeżnicy powinna wynosić nie więcej niż 20 cm).
  4. Przy rozmieszczaniu gniazd w pomieszczeniach należy uwzględnić charakter i kształt pomieszczenia oraz ustawienie mebli. Zaleca się, aby:
    - w pomieszczeniach, w których instalacja jest wykonana w listwach przypodłogowych, sprzęt był instalowany bezpośrednio obok listwy, z zachowaniem poniższych zasad:
      - w systemie listwowym trzeba stosować sprzęt (gniazda i łączniki) w wykonaniu natynkowym,
      - gniazda wtyczkowe należy mocować tuż nad listwami ułożonymi w obrębie podłogi, a łączniki tuż przy listwach prowadzonych po ścianach,
      - gniazda wtyczkowe i łączniki należy mocować do podłoża za pośrednictwem kołków rozporowych (na ścianach drewnianych za pomocą wkrętów do drewna),
      - mocowanie bezpośrednio sprzętu i osprzętu niehermetycznego do podłoża palnych należy wykonać na podkładkach blaszanych, znajdujących się co najmniej pod całą powierzchnią danego sprzętu,
    - w pomieszczeniach, w których instalacja jest wykonana w innej technologii niż listwowa, gniazda umieszcza się na wysokości 0,2 -s- 0,9 m nad podłogą (z wyjątkiem instalacji w kanałach podłogowych, gdzie gniazda wtyczkowe mocuje się w podłodze lub puszkach - kasetonach podłogowych).
  5. Sprzęt i osprzęt należy zamocować do podłoża w sposób zapewniający jego pewne, trwałe i bezpieczne osadzenie (najczęściej przez przykręcenie).

### **5.9 Warunki odbioru robót budowlanych niezbędnych do wykonania instalacji elektrycznej w budynku**

1. Wykonawca robót budowlanych, niezbędnych do montażu instalacji elektrycznej, powinien zapoznać się z konstrukcją oraz technologią wykonania budynku, a także stwierdzić odpowiednie jego przygotowanie do prac elektromontażowych.
2. Odbiór robót budowlanych, niezbędnych do wykonania instalacji elektrycznej, odbywa się przed przystąpieniem do wykonywania robót elektrycznych.
3. Odbiór robót od inwestora (zleceniodawcy) przeprowadza wykonawca robót elektrycznych.
4. Szczegółowy zakres odbioru robót zależy od charakteru i rodzaju robót przewidzianych do wykonania.
5. Zakres i termin odbioru robót budowlanych, niezbędnych do wykonania instalacji elektrycznej, oraz stan budynku (lub jego części) przekazywanego do wykonania instalacji, powinien być zgodny z ustaleniami zawartymi w umowie o realizację inwestycji.
6. Odbiór robót powinien zostać udokumentowany protokołem.
7. Przy przekazywaniu robót zleceniodawca jest obowiązany dostarczyć wykonawcy plan instalacji i urządzeń podziemnych, znajdujących się na terenie robót lub złożyć pisemne oświadczenie, że w danym obszarze nie ma żadnych instalacji i urządzeń podziemnych.

### **Odbiór międzyoperacyjny**

1. Odbioru międzyoperacyjnego dokonuje kierownik budowy (robót) lub wyznaczony przez niego pracownik techniczny, przy udziale zainteresowanych mistrzów i brygadzystów, którzy uczestniczyli w wykonaniu danego rodzaju robót. W odbiorze międzyoperacyjnym może również

- uczestniczyć przedstawiciel generalnego wykonawcy lub inwestora i ewentualnie inne osoby, których udział w komisji odbiorczej jest celowy.
2. Przy odbiorze międzyoperacyjnym należy sprawdzić zgodność odbieranych robót z projektem technicznym i z ewentualnymi zapisami uprawnionych osób w dzienniku budowy (robót). Przy odbiorach międzyoperacyjnych należy zwrócić szczególną uwagę na jakość wykonania zgodnie z warunkami technicznymi wykonywania danego rodzaju robót.
  3. Z każdego przeprowadzonego odbioru między operacyjnego powinien być sporządzony protokół podpisany przez wszystkich członków komisji, zawierający ocenę wykonanych robót i ewentualne zalecenia, które należy wykonać przed podjęciem dalszych prac. Wyniki odbioru międzyoperacyjnego powinny zostać wpisane do dziennika budowy (robót).

### **Odbiór częściowy**

1. Odbiorem częściowym może być objęta część obiektu, instalacji lub robót, stanowiąca etapową całość. Jako odbiór częściowy traktuje się również odbiór dotyczący całokształtu robót zleconych do wykonania jednemu spośród wykonawców (podwykonawcy). Odbiór częściowy ma na celu jakościowe i ilościowe sprawdzenie wykonanych robót.
2. Do odbiorów częściowych zalicza się też odbiory elementów obiektu lub robót przewidzianych do zakrycia, w celu sprawdzenia jakości wykonania robót oraz dokonania ich obmiaru.
3. Odbiór częściowy powinien zostać przeprowadzony komisyjnie, w obecności inwestora (zleceniodawcy). Wykonawca obowiązany jest zawiadomić i uzgodnić z zamawiającym termin odbioru. Zawiadomienie można wykonać w formie wpisu do dziennika budowy (robót), listem poleconym lub telegraficznie (w przypadkach uzasadnionych również telefonicznie, z odnotowaniem rozmowy w dzienniku budowy). Z odbioru robót ulegających zakryciu sporządza się protokół, którego wyniki należy wpisać do dziennika budowy (robót), w tym również wyniki oceny jakości.
4. W systemie generalnego wykonawstwa robót odbioru częściowego dokonuje generalny wykonawca od podwykonawcy, a następnie inwestor od generalnego wykonawcy. Inwestor po uzgodnieniu z generalnym wykonawcą może przeprowadzić odbiór częściowy równocześnie z odbiorem robót od podwykonawcy przez generalnego wykonawcę. W przypadku bezpośredniego wykonawstwa odbiór częściowy ogranicza się do odbioru robót przez inwestora.
5. Częściowy odbiór obiektu powinna przeprowadzić komisja powołana przez inwestora (zamawiającego). W skład komisji powinni wchodzić: przedstawiciel inwestora, przedstawiciel generalnego wykonawcy, kierownicy robót specjalistycznych (podwykonawcy) i ewentualnie inne powołane osoby.
6. Z odbioru częściowego należy spisać protokół, w którym wymienia się ewentualne wykryte wady (usterki) oraz określone terminy ich usunięcia. Równocześnie należy zrobić odpowiedni wpis w dzienniku budowy (robót) z ewentualnym dołączeniem kopii protokołu.
7. Po zgłoszeniu przez wykonawcę usunięcia wad (usterek) wymienionych w protokole, zamawiający (inwestor) sprawdza to komisyjnie lub jednoosobowo (tzw. odbiór pousterkowy) i opisuje w oddzielnym protokole z równoczesnym wpisem w dzienniku budowy (robót) informującym o usunięciu usterek.

### **Obowiązki kierownika (wykonawcy) robót elektrycznych w zakresie przygotowania instalacji do odbioru**

Kierownik robót elektrycznych w obiekcie budowlanym zobowiązany jest do:

1. Zgłaszania inwestorowi do sprawdzenia lub odbioru wykonanych robót ulegających w dalszym etapie zakryciu.
2. Zapewnienia wykonania wymaganych przepisami lub ustalonych w umowie o przyłączenie do sieci elektroenergetycznej prób i odbiorów częściowych instalacji oraz związanych z nimi urządzeń przed zgłoszeniem budynku do odbioru.

3. Przygotowania dokumentacji powykonawczej instalacji elektrycznych w budynku, uzupełnionej o wszelkie późniejsze zmiany, jakie zostały wniesione w trakcie budowy.
4. Zgłoszenia do odbioru końcowego instalacji elektrycznej i piorunochronnej budynku. Zgłoszenie to powinno zostać odpowiednio wpisane do dziennika budowy.
5. Uczestniczenia w czynnościach odbioru.
6. Przekazania inwestorowi oświadczenia o zgodności wykonania instalacji elektrycznych z projektem, warunkami pozwolenia na budowę, warunkami przyłączenia do sieci elektroenergetycznej oraz obowiązującymi przepisami.

### **Odbiór końcowy**

#### **Wymagania ogólne dotyczące inwestorskiego odbioru końcowego**

1. Odbiór końcowy od wykonawcy przeprowadza przedstawiciel zamawiającego (inwestora). Może on w tym celu powołać komisję odbiorczą złożoną z rzeczoznawców i przedstawicieli użytkownika oraz kompetentnych organów.
2. Dokonywany przez inwestora odbiór końcowy robót wykonanych w obiekcie może być połączony z odbiorem mającym na celu przekazanie obiektu użytkownikowi do eksploatacji.
3. Odbiór końcowy powinien być poprzedzony technicznymi odbiorami częściowymi (jeśli takie przewidziano) oraz przeprowadzeniem rozruchu technologicznego, jeśli rozruch taki inwestor (zamawiający) zlecił wykonawcy robót. Zakończenie i wyniki wymienionych prac powinny zostać właściwie udokumentowane.
4. Przed przystąpieniem do odbioru końcowego kierownik budowy (główny wykonawca robót) jest zobowiązany do przygotowania dokumentów potrzebnych do należytej oceny wykonywanych robót.
5. Do przeprowadzenia odbioru konieczne jest przygotowanie dokumentacji powykonawczej. Kierownik (główny wykonawca) robót elektrycznych przygotowuje instalację elektryczną oraz niezbędne dokumenty do odbiorów.
6. Przy odbiorze końcowym należy:
  - sprawdzić zgodność wykonanych robót z umową, projektem technicznym, warunkami technicznymi wykonania, normami i przepisami oraz zasadami wiedzy technicznej,
  - sprawdzić udokumentowanie jakości wykonanych robót odpowiednimi protokołami sprawdzeń odbiorczych oraz ewentualnymi protokołami z rozruchu technologicznego, oceniając przy tym wykonanie zaleceń oraz ustaleń zawartych w protokołach prób i odbiorów międzyoperacyjnych i częściowych,
  - w przypadku odbioru całości obiektu stwierdzić, czy spełnia on zasady prawidłowej eksploatacji i może być użytkowany lub stwierdzić istniejące wady i usterki.
7. Z odbioru końcowego powinien być sporządzony protokół podpisany przez upoważnionych przedstawicieli zamawiającego i oddającego wykonany obiekt (lub roboty) oraz przez osoby biorące udział w czynnościach odbioru. Protokół powinien zawierać ustalenia poczynione w toku odbioru, stwierdzone ewentualne wady i usterki oraz uzgodnione terminy ich usunięcia. W przypadku, gdy wyniki odbioru końcowego upoważniają do przyjęcia obiektu do eksploatacji (przyjęcia we władanie), protokół powinien zawierać odnośne oświadczenie zamawiającego lub, w przeciwnym przypadku, odmowę wraz z jej uzasadnieniem; w obu przy przypadkach konieczny jest odpowiedni wpis w dzienniku budowy (robót).

#### **Wymagania szczegółowe dotyczące odbioru końcowego**

1. Po wykonaniu instalacji elektrycznej w budynku (a także jej remontu i modernizacji) wykonawca robót elektrycznych zgłasza inwestorowi instalację do odbioru końcowego.
2. Odbioru końcowego dokonuje komisja odbiorcza powołana przez inwestora.
3. Odbiór końcowy instalacji elektrycznej obejmuje:

- sprawdzenie przedstawionych dokumentów (dokumentacji powykonawczej),
  - sprawdzenie zgodności wykonanej instalacji z umową, warunkami przyłączenia do sieci elektroenergetycznej, projektem instalacji, przepisami techniczno budowlanymi, Polskimi Normami oraz zasadami wiedzy technicznej,
- oględziny instalacji,
  - sprawdzenie skuteczności działania zabezpieczeń i środków ochrony przed porażeniem prądem elektrycznym,
- badania i próby montażowe,
- próby rozruchowe,
- sporządzenie protokołu odbioru.

### **Komisja odbioru**

1. Komisję odbioru powołuje inwestor (zleceniodawca).
2. Przewodniczącym komisji odbiorczej jest przedstawiciel inwestora (inspektor nadzoru).
3. Skład komisji odbioru powinien liczyć co najmniej trzy osoby. Obowiązkowo skład komisji wchodzi:
  - przedstawiciele inwestora, w tym inspektor nadzoru,
  - kierownik budowy (główny wykonawca robót),
  - kierownik robót elektrycznych,
  - przedstawiciele użytkownika obiektu.
4. W skład komisji odbioru mogą wchodzić także:
  - projektant instalacji,
  - zaproszeni rzeczoznawcy,
    - przedstawiciel przedsiębiorstwa energetycznego (zazwyczaj w przypadku, gdy odbiór końcowy instalacji elektrycznej odbywa się równocześnie z odbiorem końcowym całego obiektu).
5. Do obowiązków komisji odbioru należy:
  - sprawdzenie przedstawionych dokumentów,
  - oględziny instalacji elektrycznej,
  - rozruch instalacji elektrycznej,
  - sporządzenie protokołu odbioru.
6. Komisja odbioru może przerwać swoje prace, jeżeli stwierdzi, że:
  - zostały one wykonane niezgodnie z zawartą umową,
  - przedłożona dokumentacja powykonawcza jest niekompletna,
  - roboty elektryczne nie zostały ukończone,
  - wykonana instalacja ma poważne wady, wymagające dużych przeróbek.

### **Protokół odbioru końcowego instalacji elektrycznej**

Protokół odbioru końcowego instalacji elektrycznej powinien zawierać:

- tytuł protokołu, miejscowość i datę sporządzenia,
- nazwę i adres obiektu,
- imiona i nazwiska członków komisji oraz ich funkcje (stanowiska służbowe),
- datę wykonania badań odbiorczych,
- ocenę kompletności dokumentacji przedłożonej do odbioru,
- ocenę wyników badań odbiorczych,
- potwierdzenie użycia do wykonania instalacji elektrycznej wyrobów oraz urządzeń dopuszczonych do obrotu i stosowania w budownictwie,

- potwierdzenie realizacji wpisów do dziennika budowy o wykrytych wadach lub usterkach oraz stwierdzenie ich usunięcia,
- oświadczenie komisji odbioru o wykonaniu (lub niewykonaniu) instalacji elektrycznej zgodnie z umową, warunkami technicznymi przyłączenia do sieci elektroenergetycznej, projektem, przepisami techniczno-budowlanymi, Polskimi Normami oraz zasadami wiedzy technicznej,
- decyzję komisji odbioru o przekazaniu (lub nieprzekazaniu) obiektu do eksploatacji,
- ewentualne uwagi i zalecenia komisji,
- podpisy członków komisji, stwierdzające zgodność ustaleń zawartych w protokole,
- wykaz dokumentów załączonych do protokołu.

### **Badania odbiorcze instalacji elektrycznych**

1. Każda instalacja elektryczna w budynku powinna być poddana szczegółowym oględzinom i próbom, obejmującym niezbędny zakres pomiarów, w celu sprawdzenia czy spełnia wymagania dotyczące ochrony ludzi, zwierząt i mienia przed zagrożeniami.
2. Badania odbiorcze powinna przeprowadzać komisja składająca się z co najmniej dwóch osób, dobrze znających wymagania stawiane instalacjom elektrycznym.
3. Badania odbiorcze instalacji elektrycznych mogą przeprowadzać wyłącznie osoby posiadające świadectwa kwalifikacyjne. Osoba wykonująca pomiary może korzystać z pomocy osoby nie posiadającej takiego świadectwa, pod warunkiem, że była ona przeszkolona w zakresie BHP dla prac przy urządzeniach elektrycznych.  
Zakres badań odbiorczych obejmuje:
  - oględziny instalacji elektrycznych,
  - badania (pomiarów i próby) instalacji elektrycznych,
  - próby rozruchowe.
4. Oględziny, pomiary i próby powinny być wykonywane przez oddzielne zespoły, a komisja ustala jedynie stan faktyczny na podstawie dostarczonych protokołów.
5. Protokoły z badań (pomiarów i prób), sprawdzeń i odbiorów częściowych należy przedłożyć komisji w trakcie odbioru.
6. Komisja może być jednocześnie wykonawcą oględzin, badań i prób, z tym że z badań i prób powinny zostać wykonane oddzielne protokoły.
7. Po zakończeniu badań odbiorczych komisja sporządza protokół końcowy. Protokół należy przedłożyć do odbioru końcowego budynku (instalacji elektrycznych w budynku). Protokół ten powinien zawierać co najmniej następujące dane:
  - numer protokołu, miejscowość i datę sporządzenia,
  - nazwę i adres obiektu,
  - imiona i nazwiska członków komisji oraz stanowiska służbowe,
  - datę wykonania badań odbiorczych,
- ocenę wyników badań odbiorczych,
- decyzję komisji odbioru o przekazaniu (lub nieprzekazaniu) obiektu do eksploatacji,
- ewentualne uwagi i zalecenia komisji,
- podpisy członków komisji, stwierdzające zgodność ustaleń zawartych w protokole.

### **Oględziny instalacji elektrycznych**

1. Oględziny należy wykonać przed przystąpieniem do prób i po odłączeniu zasilania instalacji.
2. Oględziny mają na celu stwierdzenie, czy wykonana instalacja lub urządzenie:
  - spełniają wymagania bezpieczeństwa,
  - zostały prawidłowo zainstalowane i dobrane oraz oznaczone zgodnie z projektem,
  - nie mają widocznych uszkodzeń mechanicznych, mogących mieć wpływ na pogorszenie bezpieczeństwa użytkownika.
3. Zakres oględzin obejmuje sprawdzenie prawidłowości:

- wykonania instalacji pod względem estetycznym (jakość wykonanej instalacji),
- ochrony przed porażeniem prądem elektrycznym,
- doboru urządzeń i środków ochrony w zależności od wpływów zewnętrznych,
- ochrony przed pożarem i skutkami cieplnymi,
- doboru przewodów do obciążalności prądowej i spadku napięcia,
- wykonania połączeń obwodów,
- doboru oraz nastawienia urządzeń zabezpieczających i sygnalizacyjnych,
- umieszczenia odpowiednich urządzeń odłączających i łączących,
- rozmieszczenia oraz umocowania aparatów, sprzętu i osprzętu,
  - oznaczenia przewodów fazowych, neutralnych, ochronnych oraz ochronno-neutralnych,
  - umieszczenia schematów, tablic ostrzegawczych lub innych informacji na oznaczenie obwodów, bezpieczników, łączników, zacisków itp.,
  - wykonania dostępu do instalacji i urządzeń elektrycznych w celu ich wygodnej obsługi i konserwacji.

### **Estetyka i jakość wykonanej instalacji**

O jakości i estetyce wykonanej instalacji decyduje:

- zastosowanie tego samego rodzaju oraz zachowanie jednakowej kolorystyk isprzętu elektroinstalacyjnego,
- trwałość zamocowania sprzętu do podłoża oraz innych elementów mocujących i uchwytów,
- zamocowanie sprzętu na jednakowej wysokości w danym pomieszczeniu z zachowaniem zasad prostoliniowości mocowania,
- zachowanie we wszystkich pomieszczeniach jednolitej pozycji łączników oraz jednolite usytuowanie styku ochronnego w gniazdach wtyczkowych,
- właściwe zabezpieczenie przed korozją elementów urządzeń i instalacji narażonych na wpływ czynników atmosferycznych.

### **Ochrona przed porażeniem prądem elektrycznym**

1. Należy ustalić, jakie środki ochrony przed dotykiem bezpośrednim i pośrednim zostały zastosowane.
2. Należy stwierdzić prawidłowość doboru środków ochrony przed porażeniem prądem elektrycznym oraz ich zgodność z obowiązującymi normami.
3. Sprawdza się zgodność z wymaganiami PN-IEC 60364-4-41:2000 oraz PN-IEC 60364-4-47:2001.

### **Ochrona przed pożarami i skutkami cieplnymi**

1. Należy sprawdzić, czy:

- instalacje i urządzenia elektryczne nie stwarzają zagrożenia pożarowego dla materiałów lub podłoży, na których (w pobliżu których) są zainstalowane,
- urządzenia mogące powodować powstawanie luku elektrycznego są odpowiednio zabezpieczone przed jego negatywnym oddziaływaniem na otoczenie,
- urządzenia zawierające ciecze palne są odpowiednio zabezpieczone przed rozprzestrzenianiem się tych cieczy,
- dostępne części urządzeń i aparatów nie zagrażają poparzeniem,
  - urządzenia do wytwarzania pary, gorącej wody lub powietrza mają wymagane zabezpieczenie przed przegrzaniem,
  - urządzenia wytwarzające promieniowanie cieplne są zabezpieczone przed wystąpieniem niebezpiecznych temperatur.
- 2. Ocenia się zgodność z wymaganiami PN-IEC 60364-4-42:1999 oraz PN-IEC 60364-4-482:1999.

## **6. OBMIAR ROBÓT**

### **6.1. Jednostka obmiarowa**

Jednostki obmiarowe dla robót instalacji elektrycznych należy przyjąć na podstawie KNR – ów.

### **6.2. Zasada obmiaru**

Zasady przedmiarowania podane są w KNR 05-08 i KNR 04-3. Ilość robót określa się na podstawie księgi obmiarów zaaprobowanej przez Inspektora nadzoru.

## **7. PODSTAWA PŁATNOŚCI**

### **7.1. Roboty elektryczne**

Płaci się za ustaloną ilość wykonanej instalacji elektrycznej, która obejmuje:

- przygotowanie stanowiska roboczego,
- dostarczenie materiałów i sprzętu,
- obsługę sprzętu nieposiadającego etatowej obsługi,
- oczyszczenie podkładu,
- wykonanie robót,
- oczyszczenie miejsca pracy z resztek materiałów,
- likwidacja stanowiska roboczego.

## **8. PRZEPISY ZWIĄZANE**

### **PN-IEC 60364-1:2000**

Instalacje elektryczne w obiektach budowlanych.

Zakres, przedmiot i wymagania podstawowe

### **PN-IEC 60364-3:2000**

Instalacje elektryczne w obiektach budowlanych.

Ustalanie ogólnych charakterystyk

### **PN-IEC 60364-4-41:2000**

Instalacje elektryczne w obiektach budowlanych.

Ochrona dla zapewnienia bezpieczeństwa.

Ochrona przeciwporażeniowa

**KNR – 04-03** – Roboty remontowa instalacji elektrycznych

**KNR – 05-08** – Instalacje elektryczne

## OŚWIETLENIE ZEWNĘTRZNE

### SPIS TREŚCI:

1. WSTĘP.....	
2. MATERIAŁY.....	
3. SPRZĘT.....	
4. TRANSPORT.....	
5. WYKONANIE ROBÓT.....	
6. KONTROLA JAKOŚCI ROBÓT.....	
7. OBMIAR ROBÓT.....	
8. ODBIÓR ROBÓT .....	
9. PODSTAWA PŁATNOŚCI .....	
10. PRZEPISY ZWIĄZANE .....	

## 1. WSTĘP

### 1.1 Przedmiot Specyfikacji Technicznej

Przedmiotem niniejszej Specyfikacji Technicznej są wymagania dotyczące wykonania i odbioru oświetlenia boiska

### 1.2 Zakres stosowania ST

Specyfikacja techniczna jest stosowana jako dokument przetargowy i kontraktowy przy zleceniu i realizacji robót wymienionych w punkcie 1.1.

### 1.3 Zakres robót objętych ST

Ustalenia zawarte w niniejszej specyfikacji dotyczą prowadzenia robót elektrycznych i obejmują odbioru oświetlenia boiska

W zakres podstawowych Robót Specyfikacji Technicznej wchodzi:

- a) trasowanie linii
- b) wykopy pod rowy kablowe i słupy
- c) układanie kabli zasilających
- d) montaż słupów oświetleniowych i opraw
- e) montaż szaf oświetlenia ulicznego oraz złączy kablowych

### 1.4. Określenia podstawowe

1.4.1. Słup oświetleniowy - konstrukcja wsporcza osadzona bezpośrednio w gruncie, służąca do zamocowania oprawy oświetleniowej na wysokości nie większej niż 9m

1.4.2. Oprawa oświetleniowa - urządzenie służące do rozdziału, filtracji i przekształcania strumienia świetlnego wysyłanego przez źródło światła, zawierające wszystkie niezbędne detale do przymocowania i połączenia z instalacją elektryczną.

1.4.3. Kabel - przewód wielożyłowy izolowany, przystosowany do przewodzenia prądu elektrycznego, mogący pracować pod i nad ziemią oraz wewnątrz budynku ..

1.4.4. Fundament - konstrukcja żelbetowa zagłębiona w ziemi, służąca do utrzymania masztu lub szafy oświetleniowej w pozycji pracy.

1.4.5. Tablica rozdzielcza - szafa rozdzielcza w obudowie z tworzywa której usytuowane są zabezpieczenia i gniazda wtykowe dla urządzeń

1.4.6. Dodatkowa ochrona przeciwporażeniowa - ochrona części przewodzących dostępnych w wypadku pojawienia się na nich napięcia w warunkach zakłóceń.

1.4.7. Pozostałe określenia podstawowe są zgodne z obowiązującymi odpowiedni polskimi normami i definicjami podanymi w ST „Wymagania ogólne” pkt 1.5.

## 1.5 Ogólne wymagania dotyczące Robót

Wykonawca robót jest odpowiedzialny za wykonanie robót zgodnie z dokumentacją projektową, specyfikacją, poleceniami nadzoru inwestorskiego i autorskiego, zgodnie z art. 22,23 i 28 ustawy Prawo budowlane.

## 2. MATERIAŁY

### 2.1 Ogólne wymagania dotyczące materiałów

Stosowane materiały i urządzenia muszą być nowe, najlepszej jakości, o parametrach dostosowanych do czynników zewnętrznych, na których działanie mogą być wystawione, a także dokładnie odpowiadać warunkom niezbędnym do prawidłowego wykonania powierzonych robót oraz do poprawnego funkcjonowania całej instalacji, przy czym niniejsze wyszczególnienie nie jest ograniczające.

Stosowane materiały i urządzenia muszą posiadać odpowiednie deklaracje zgodności lub certyfikaty dopuszczające do stosowania ich w budownictwie.

### 2.2 Materiały stosowane przy układaniu kabli

#### 2.2.1 Piasek

Piasek stosowany przy układaniu kabli powinien być, co najmniej gatunku „3”, odpowiadający wymaganiom BN-87/6774-04.

#### 2.2.2 Folia

Folia służąca do osłony kabla przed uszkodzeniami mechanicznymi, powinna być folią kalandrową z uplastycznionego PCW o grubości od 0,4 do 0,6 mm, gatunku I, odpowiadająca wymaganiom BN-68/6353-03.

### 2.3 Elementy gotowe

#### 2.3.1 Przepusty kablowe

Przepusty kablowe powinny być wykonane z materiałów niepalnych, z tworzyw sztucznych, wytrzymałych mechanicznie, chemicznie i odpornych na działanie łuku elektrycznego.

Rury używane do wykonania przepustów powinny być dostatecznie wytrzymałe na działające na nie obciążenie. Wnętrza ścianek powinny być gładkie lub powleczone warstwą wygładzającą ich powierzchnie dla ułatwienia przesuwania się kabli.

Zaleca się stosowanie na przepusty kablowe rur z polietylenu typ AROTA DVK o średnicy wewnętrznej nie mniejszej niż 1,5 średnicy kabla. Rury powinny odpowiadać wymaganiom normy PN-80/C-89205.

Rury na przepusty kablowe należy przechowywać na utwardzonym placu, w nie

nasłonecznionych miejscach, zabezpieczone przed uszkodzeniem.

### 2.3.2 Kable i przewody

Kable i przewody używane do wykonania oświetlenia zewnętrznego i instalacji wewnątrz budynku powinny spełniać wymagania obowiązujących norm.

Stosować kable i przewody zgodne z dokumentacją projektową

Bębny z kablami należy przechowywać w miejscach pokrytych dachem,

zabezpieczonych przed opadami atmosferycznymi i bezpośrednim działaniem promieni słonecznych i mrozów.

### 2.3.3 Źródła światła i oprawy

Oprawa o parametrach niegorszych niż:	Opis oprawy
	<p>Oprawa asymetryczna ze źródłem LED, obudowa z wysokociśnieniowego odlewu aluminium malowana proszkowo w kolorze szarym- obudowa bez wnęk, radiatorów zbierających zanieczyszczenia. Klosz z szkła hartowanego płaskiego o odporności na udar min IK09. Obudowa otwierana beznarzędziowo jednym zamkiem celem ułatwienia konserwacji. Oprawa o budowie modułowej z możliwością wymiany zasilacza i modułu oprawy. Zabezpieczenie przeciwprzepięciowe min 10kV.</p> <p>Temperatura barwowa: max 4000K</p> <p>Wskaźnik oddawania barw: Ra=70</p> <p>Strumień minimalny 3490lm</p> <p>Moc max 32W</p> <p>Sprawność min 109lm.W</p> <p>Stopień ochrony oprawy/modułu LED: IP66/IP66</p> <p>Odporność na uderzenia: IK09</p> <p>Certyfikat CE oraz potwierdzający parametry ENEC</p> <p>Oprawa wyprodukowana w krajach UE, wyniki uzyskane przez oprawy równoważne muszą być lepsze lub równe wynikom z projektu we wszystkich punktach (poziom natężień, równomierność czy wskaźnik oślnienia)</p>

	<p>Oprawa parkowa LED o kształcie jak na zdjęciu, wykonana z ciśnieniowego odlewu aluminium, klosz PMMA nie żółknący w czasie o wysokiej odporności na udar. Dostęp do komory osprzętu beznarzędziowy. Optyka asymetryczna lub symetryczna wykonana w technologii reflektorowej bez indywidualnych soczewek i odbłyśników eliminująca olśnienie. Oprawa montowana na słup o średnicy <math>\phi</math> 76.</p> <p>Trwałość: min 100 000h L80/B10</p> <p>Temperatura barwowa: max 4000K</p> <p>Wskaźnik oddawania barw: Ra=70</p> <p>Klasa ochronności: II.</p> <p>Strumień minimalny nie mniejszy niż w projekcie</p> <p>Moc max nie większa niż w projekcie</p> <p>Stopień ochrony oprawy/modułu LED: IP66/IP66</p> <p>Odporność na uderzenia: IK08</p> <p>Certyfikat CE oraz potwierdzający parametry ENEC</p> <p>Oprawa wyprodukowana w krajach UE, wyniki uzyskane przez oprawy równoważne muszą być lepsze lub równe wynikom z projektu we wszystkich punktach (poziom natężeń, równomierność czy wskaźnik olśnienia)</p>
---	--

Oprawy zgodnie ze specyfikacją projektową.

Oprawy powinny być przechowywane w pomieszczeniach o temperaturze nie niższej niż  $-5^{\circ}\text{C}$  i wilgotności względnej powietrza nie przekraczającej 80% i w opakowaniach zgodnych z PN-86/O-79100 [19].

Oprawa wyprodukowana w krajach UE, wyniki uzyskane przez oprawy równoważne muszą być lepsze lub równe wynikom z projektu we wszystkich punktach (poziom natężeń, równomierność czy wskaźnik olśnienia)

#### 2.3.4 Słupy

Słupy oświetleniowe powinny być wykonane zgodnie z dokumentacją projektową

Dla oświetlenia zewnętrznego, należy stosować typowe słupy oświetleniowe stalowe ocynkowane

W dolnej części słupy powinny posiadać jedną wnękę zamykaną drzwiczkami.

Wnęka powinna być przystosowana do zainstalowania typowej tabliczki

bezpiecznikowo-zaciskowej, posiadającej podstawy bezpiecznikowe 25 A (w ilości zależnej od ilości zainstalowanych opraw) i cztery lub pięć zacisków do podłączenia dwóch żył kabla o przekroju do 50 mm<sup>2</sup>.

Stalowe słupy winny być wykonane ze stali profilowej St 3 SX i stali rurowej R 35. Ich powierzchnie wewnętrzne powinny być oczyszczone i powleczone warstwą ochronną z bitizolu o grubości min. 120 µm.

Elementy powinny być proste w granicach dopuszczalnych odchyłek podanych w PN-90/B-03200 [7].

Spoiny nie mogą wykazywać pęknięć, a otwory na elementy łączące nie powinny mieć podniesionych krawędzi.

Składowanie słupów oświetleniowych na placu budowy, powinno być na wyrównanym podłożu w pozycji poziomej, z zastosowaniem przekładek z drewna miękkiego.

### 2.3.5 Tabliczka bezpiecznikowo-zaciskowa

Tabliczka powinna posiadać odpowiednią ilość podstaw bezpiecznikowych 25 A oraz cztery lub pięć zacisków przystosowanych do podłączenia dwóch żył kabla o przekroju do 50 mm<sup>2</sup>.

## 3. Sprzęt

Wykonawca przystępując do wykonania oświetlenia zew. winien się wykazać możliwością korzystania z następujących maszyn i sprzętu gwarantujących właściwą jakość robót

- Dźwig
- Samochód ciężarowy

## 4. TRANSPORT

Wykonawca przystępujący do wykonania instalacji elektrycznych winien wykazać się możliwością korzystania z następujących środków transportu:

- samochód skrzyniowy do 5t
- samochód dostawczy do 0,9t

Na środkach transportu przewożone materiały i elementy powinny być zabezpieczone przed ich przemieszczaniem, układane zgodnie z warunkami transportu wydanymi przez wytwórcę dla poszczególnych elementów.

## 5. WYKONANIE ROBÓT

### 5.1 Ogólne zasady wykonywania robót

Ogólne zasady wykonania robót podano w wymaganiach ogólnych.

### 5.2 Roboty ziemne

Przed przystąpieniem do wykonywania wykopów wykonawca ma obowiązek sprawdzenia zgodności rzędnych terenu z danymi w dokumentacji projektowej oraz oceny warunków gruntowych.

Metoda wykonywania robót ziemnych powinna być dobrana w zależności od głębokości wykopu, ukształtowania terenu oraz rodzaju gruntu.

Wykop rowu pod kabel powinien być zgodny pod z dokumentacją projektową, ST lub wskazaniami Inżyniera.

Wydobyty grunt powinien być składowany z jednej strony wykopu.

Skarpy rowu powinny być wykonane w sposób zapewniający ich stateczność.

W celu zabezpieczenia wykopu przed zalaniem wodą z opadów atmosferycznych,

należy powierzchnię terenu wyprofilować ze spadkiem umożliwiającym łatwy odpływ wody poza teren przylegający do wykopu.

Zasypanie kabla należy dokonać gruntem z wykopu, bez zanieczyszczeń (np. darniny, korzeni, odpadków).

Zasypanie należy wykonać warstwami grubości od 15 do 20 cm i zagęszczać ubijakami ręcznymi lub zagęszczarką wibracyjną.

Wskaźnik zagęszczenia gruntu powinien wynosić 0,95 według BN-77/8931-12.

Zagęszczenie należy wykonywać w taki sposób, aby nie spowodować uszkodzeń kabla.

Nadmiar gruntu z wykopu, pozostający po zasypaniu kabla, należy rozplantować w pobliżu lub odwieźć na miejsce wskazane w ST lub przez Inżyniera.

### 5.3 Układanie kabli

Kable należy układać w trasach wytyczonych przez fachowe służby geodezyjne.

Kable powinny być układane w sposób wykluczający ich uszkodzenie przez zginanie, skręcanie, rozciąganie itp.

Temperatura otoczenia przy układaniu kabli nie powinna być mniejsza niż 0°C.

Kabel należy zginać jedynie w wypadkach koniecznych, przy czym promień gięcia

powinien być możliwie duży, jednak nie mniejszy od 20-krotnej średnicy zewnętrznej kabla lub podanego w instrukcji wytwórcy.

Bezpośrednio w gruncie kable na napięcie 1 kV należy układać na głębokości 0,7 m z dokładnością  $\pm 5$  cm na warstwie piasku o grubości 10cm z przykryciem również 10 cm warstwą piasku, a następnie warstwą gruntu rodzimego o grubości co najmniej 15 cm.

Jako ochronę przed uszkodzeniami mechanicznymi, wzdłuż całej trasy, co najmniej 25 cm nad kablem, należy układać folię szerokości takiej, aby krawędzie folii sięgały, conajmniej do zewnętrznych krawędzi skrajnych kabli, lecz nie mniejszej niż 20cm.

Grubość folii powinna wynosić, co najmniej 0,5mm.

Kolor folii:

- niebieski dla kabli 1 kV

Przy skrzyżowaniu z innymi instalacjami podziemnymi lub drogami, kabel należy układać w przepustach kablowych. Przepusty powinny być zabezpieczone przed przedostawaniem się do ich wnętrza wody i przed ich zamulaniem.

W miejscach skrzyżowań kabli z istniejącymi drogami o nawierzchni twardej, zaleca się wykonanie przepustów kablowych metodą wiercenia poziomego, przewidując po jednym przepuszczeniu rezerwowym na każdym skrzyżowaniu.

Kabel ułożony w ziemi na całej swej długości powinien posiadać oznaczniki identyfikacyjne.

Zaleca się przy wprowadzeniu kabli do przepustów kablowych, dla muf kablowych pozostawienie około 4-metrowych zapasów eksploatacyjnych kabla.

### 5.4. Montaż słupów

Słupy należy ustawiać ręcznie lub dźwigiem. Spód słupa powinien opierać się na

warstwie betonu marki B 10 wg PN-88/B-06250 [3] grubości min. 10 cm lub na płycie chodnikowej o wymiarach 50 x 50 x 7 cm.

Głębokość posadowienia słupa należy wykonać według dokumentacji projektowej. Odchyłka osi słupa od pionu, po jego ustawieniu, nie może być większa niż 0,01 wysokości słupa.

Słup należy ustawiać tak, aby jego wnęka znajdowała się od strony chodnika, a przy jego braku, od strony przeciwnej niż nadjeżdżające pojazdy oraz nie powinna być położona niżej niż 20 cm od powierzchni chodnika lub gruntu.

### 5.5. Montaż opraw

Montaż opraw należy wykonywać przed montażem słupa

Każdą oprawę przed zamontowaniem należy podłączyć do sieci i sprawdzić jej działanie (sprawdzenie zaświecenia się lampy).

Oprawy należy montować po uprzednim wciągnięciu przewodów zasilających do słupów.

Należy stosować przewody typu YDY o izolacji wzmocnionej z żyłami miedzianymi o przekroju żyły 2.5 mm<sup>2</sup>.

Ilość przewodów zależy od ilości opraw.

Od tabliczki bezpiecznikowej do każdej oprawy należy prowadzić po dwa przewody.

Oprawy należy mocować na głowicach masztów w sposób wskazany przez producenta opraw, po wprowadzeniu do nich przewodów zasilających i ustawieniu ich w położenie pracy.

Oprawy powinny być mocowane w sposób trwały, aby nie zmieniały swego położenia pod wpływem warunków atmosferycznych i parcia wiatru dla II i III strefy wiatrowej.

### 5.6. Wykonanie dodatkowej ochrony przeciwporażeniowej

System dodatkowej ochrony przeciwporażeniowej dla instalacji oświetleniowej, do czasu ukazania się nowych przepisów, może być stosowany jako zerowanie lub uziemienie ochronne. Jest to uzależnione od istniejącego systemu zastosowanego w konkretnej sieci zasilającej szafę oświetleniową, oraz od warunków technicznych przyłączenia wydanych przez zakład energetyczny.

#### 5.6.1. Zerowanie

Zerowanie polega na połączeniu części przewodzących dostępnych z uziemionym przewodem ochronnym PE lub ochronno-neutralnym PEN i powodującym w warunkach zakłóceń odłączenie zasilania.

Dodatkowo na końcu każdego odgałęzienia o długości większej niż 200 m, należy wykonać uziomy, których rezystancja nie może przekraczać 10 omów.

Uziomy wykonać za pomocą bednarki 25x4mm lub uziomu prętowego z użyciem prętów stalowych  $\varnothing$  20 mm, nie krótszych niż 2,5 m, połączonych bednarką ocynkowaną 25 x 4 mm.

Uziom z zaciskami zerowymi znajdującymi się w szafie oświetleniowej i latarniach, należy łączyć przewodami uziomowymi o przekrojach nie mniejszych od przekroju uziomu poziomego.

## 5.6.2. Uziemienie

Uziemienie polega na połączeniu części przewodzących dostępnych z uziomami w sposób powodujący samoczynne odłączenie zasilania, w warunkach zakłóceń. Zaleca się wykonywanie uziomu taśmowego, układając w jednym rowie z kablem oświetleniowym, bednarkę ocynkowaną 25 x 4 mm, która następnie powinna być wprowadzona do wnętrza latarni, masztów i szafy oświetleniowej i połączona z zaciskami ochronnymi.

Zaciski te mogą spełniać również rolę zacisków probierczych, ewentualne łączenie odcinków bednarki należy wykonywać przez spawanie.

Bednarka w ziemi nie powinna być układana płycej niż 0,8 m i powinna być zasypana gruntem bez kamieni, żwiru i gruzu.

Od zacisków ochronnych do elementów przewodzących dostępnych, należy układać przewody miedziane o przekroju nie mniejszym niż 2,5 mm<sup>2</sup>.

Przewody te powinny być chronione przed uszkodzeniami mechanicznymi.

## 6. KONTROLA JAKOŚCI ROBÓT

### 6.1 Ogólne zasady kontroli jakości robót

Ogólne zasady kontroli jakości robót podano w wymaganiach ogólnych.

### 6.2 Wykopy pod kable

Lokalizacja, wymiary i zabezpieczenie ścian wykopu powinno być zgodne z dokumentacją projektową i ST.

Po zasypaniu kabli należy sprawdzić wskaźnik zagęszczenia gruntu wg pkt 5.2 oraz sprawdzić sposób usunięcia nadmiaru gruntu z wykopu.

### 6.3 Linie kablowe

W czasie wykonywania i po zakończeniu robót kablowych należy przeprowadzić następujące pomiary:

- głębokości zakopania kabla,
- grubości podsypki piaskowej nad i pod kablem,
- odległości folii ochronnej od kabla
- rezystancji izolacji i ciągłości żył kabla,

Pomiary należy wykonywać co 10 m budowanej linii kablowej, za wyjątkiem pomiarów rezystancji i ciągłości żył kabla, które należy wykonywać dla każdego odcinka kabla.

Ponadto należy sprawdzić wskaźnik zagęszczenia gruntu nad kablem i rozplantowanie nadmiaru ziemi.

### 6.4. Słupy stalowe

Elementy słupów powinny być zgodne z dokumentacją projektową i BN-79/9068-01 [30].

Słupy oświetleniowe, po ich montażu, podlegają sprawdzeniu pod względem:

- dokładności ustawienia pionowego słupów,
- prawidłowości ustawienia opraw
- jakości połączeń kabli i przewodów na tabliczce bezpiecznikowo-zaciskowej oraz na zaciskach oprawy,
- jakości połączeń śrubowych słupów, opraw,
- stanu antykorozyjnej powłoki ochronnej wszystkich elementów.

#### 6.5 Regulacja instalacji elektrycznych

Po zakończeniu prac montażowych i po spełnieniu wszystkich wymaganych warunków Wykonawca uruchamia instalację oraz wykonuje próby, pomiary i prace wykończeniowe

Wykonawca zobowiązany jest przeprowadzić te próby i sporządzić sprawozdania zgodnie z wymogami i normami polskimi obowiązującymi w tym zakresie.

#### 7. OBMIAR ROBÓT

Obmiar robót polega na określeniu faktycznego zakresu wykonanych Robót oraz podaniu rzeczywistych ilości użytych materiałów.

Obmiar Robót obejmuje roboty objęte umową oraz ewentualne dodatkowe roboty i nieprzewidziane, których konieczność wykonania uzgodniona będzie w trakcie trwania robót, pomiędzy

Wykonawcą a Inżynierem.

Jednostką obmiaru jest:

a) dla kabli i przewodów – 1 mb.

## 8. ODBIÓR ROBÓT

Przejęcia Robót należy dokonywać zgodnie z Polskimi Normami i art. 54-56 Prawa Budowlanego.

Przyjęcie Robót może nastąpić tylko w przypadku pozytywnego wyniku przeprowadzonych prób i pomiarów, jak również wykonania prac zgodnie z dokumentacją wykonawczą, a także obowiązującymi normami oraz przepisami.

### 8.1 Kontrola zgodności wykonania prac

Do odbioru należy przedłożyć dokumentację powykonawczą, wraz z wymaganymi badaniami i pomiarami.

Dokumentacja powykonawcza powinna zawierać:

- kompletną dokumentację techniczną powykonawczą, składającą się z poszczególnych dokumentów składowych projektu uaktualnionych o wprowadzone zmiany w 2 egzemplarzach,
- protokoły, badania i pomiary w 3 egzemplarzach,
  - instrukcje funkcjonowania, obsługi i konserwacji potrzebne do eksploatacji urządzeń w 2 egzemplarzach
  - geodezyjną dokumentację powykonawczą,
  - konserwacja urządzeń do chwili przekazania oświetlenia Zamawiającemu.

## 9. PODSTAWA PŁATNOŚCI

Ogólne zasady dotyczące płatności zgodnie z zawartą umową.

## 10. PRZEPISY ZWIĄZANE

### 10.1 Normy

Roboty wykonywane będą zgodnie z regułami sztuki budowlanej oraz zgodnie z obowiązującymi normami i przepisami na dzień wykonywanych prac.

## INSTALACJE ELEKTRYCZNE

### **Instalacja odgromowa**

#### **Zakres robot objętych SST**

Roboty, których dotyczy specyfikacja obejmują wszystkie czynności umożliwiające i mające na celu wykonanie instalacji odgromowych obiektu.

#### **Zakres robot obejmuje:**

- a) wykonanie przekopów kontrolnych
- b) instalacje uziemienia i połączeń wyrównawczych
- c) instalację odgromową na budynku
- d) pomiary instalacji odgromowej
- e) dokumentacja powykonawcza

#### **Określenia podstawowe SST**

Określenie podane w ST są zgodne z obowiązującymi normami, Przepisami Budowy Urządzeń Elektrycznych,

Warunkami Technicznymi Wykonania i Odbioru Robot Budowlano-Montażowych - instalacje elektryczne

- **Instalacje elektryczne w obiekcie budowlanym** - zespół współpracujących ze sobą elementów elektrycznych

o skoordynowanych parametrach technicznych i przeznaczonych do określonych celów.

- **Połączenia wyrównawcze** – elektryczne połączenia części przewodzących dostępnych i części przewodzących

obcych wykonane w celu uzyskania wyrównania potencjałów.

- **Przewody odprowadzające** – część przewodu (odcinek) łączący zwód z przewodem uziemiającym lub innym uziomem.

- **Przewód uziemiający** – przewód ochronny łączący główną szynę uziemiającą z uziomem.

- **Uziom otokowy** - uziom poziomy (bednarka - płaskownik) ułożony wokół budynku.

- **Zacisk probierczy** – rozłączalne połączenie przewodu odprowadzającego z przewodem uziemiającym,

mającym na celu dokonanie pomiaru rezystancji uziemienia lub sprawdzenie ciągłości galwanicznej nadziemnej urządzenia piorunochronnego.

Ogólne wymagania dotyczące robot

Wykonawca robot odpowiedzialny jest, za jakość wykonania robot oraz za zastosowanie odpowiednich materiałów wynikających z normy.

## **MATERIAŁY**

Ogólne wymagania dotyczące materiałów

Materiałami stosowanymi przy wykonywaniu robot według niniejszej specyfikacji są:

- Drut stalowy ocynkowany o średnicy 8 mm.
- Płaskownik stalowy, ocynkowany 25 x 4mm.
- Zacisk probierczy instalacji odgromowej.
- Złącze przelotowe, rozgałęźne i skręcane
- Wsporniki
- Uziomy prętowe o 10 ocynkowane
- Złączki, groty i głowiczki do prętów

Wszystkie materiały dostarcza wykonawca robot. Również Wykonawca ponosi odpowiedzialność za spełnienie wymagań jakościowych dostarczonych materiałów.

### **Odbiór materiałów na budowie**

Materiały należy dostarczać na budowę wraz ze świadectwami, jakości, wymaganymi atestami. Dostarczone na miejsce budowy materiały należy sprawdzić pod względem kompletności i zgodności z danymi wytwórcy.

W przypadku stwierdzenia wad lub nasuwających się wątpliwości mogących mieć wpływ na jakość wykonania robot, materiały należy przed ich wbudowaniem poddać badaniom określonym przez dozór techniczny robot.

### **Składowanie materiałów na budowie**

Składowanie materiałów powinno odbywać się zgodnie z zaleceniami producentów, w warunkach zapobiegających zniszczeniu, uszkodzeniu lub pogorszeniu się właściwości technicznych na skutek wpływu czynników atmosferycznych lub fizykochemicznych. Należy zachować wymagania wynikające ze specjalnych właściwości materiałów oraz wymagania w zakresie bezpieczeństwa przeciwpożarowego.

## **SPRZĘT**

Do wykonania instalacji elektroenergetycznych przewiduje się Użycie następującego sprzętu:

- samochód dostawczy do 0,9t

- spawarka transformatorowa do 500A.

- Wibromłot spalinowy

Wykonawca jest zobowiązany do Używania jedynie takiego sprzętu, który nie spowoduje niekorzystnego wpływu na jakość wykonywanych robot.

Sprzęt jest własnością Wykonawcy, lub wynajęty do wykonywania robot. Musi on być w dobrym stanie technicznym i pełnej gotowości do eksploatacji. Wykonawca ma obowiązek przedstawienia Inspektorowi Nadzoru dokumentów potwierdzających dopuszczenie sprzętu do Użytkowania.

## **TRANSPORT**

Materiały na budowę powinny być przywożone odpowiednimi środkami transportu, zabezpieczone w sposób zapobiegający uszkodzeniu oraz zgodnie z przepisami BHP i ruchu drogowego.

## **WYKONANIE ROBOT**

Wykonawca przedstawi do akceptacji projekt organizacji i harmonogram robot uwzględniający wszystkie warunki, w jakich będą wykonywane roboty instalacyjne.

Trasa instalacji odgromowych powinna przebiegać bezkolizyjnie z innymi instalacjami i urządzeniami, powinna być przejrzysta, prosta i dostępna dla prawidłowej konserwacji oraz remontów. Wskazane jest, aby przebiegała w liniach poziomych i pionowych.

Konstrukcje wsporcze i uchwyty przewidziane do ułożenia na nich instalacji odgromowej, powinny być zamocowane do podłoża w sposób trwały, uwzględniający warunki lokalne i technologiczne, w jakich dana instalacja odgromowa będzie pracować, oraz sam rodzaj instalacji.

Montaż sztucznych zwodów odgromowych na budynku

a) zwody poziome

Sztuczne zwody odgromowe należy instalować na stałe przy użyciu odpowiednich wsporników. Wymiary poprzeczne powinny być zgodne z normą. Zwody poziome należy instalować, co najmniej 2cm od powierzchni dachu przy pokryciach niepalnych trudno zapalnych oraz 40cm przy pokryciach łatwo zapalnych.

b) przewody odprowadzające

Przewody odprowadzające powinny być układane na zewnętrznych ścianach budynku na wspornikach i uchwytach. Odległość od ścian budynku powinna być taka sama jak przy zwodach poziomych.

Przewody odprowadzające powinny być prowadzone po najkrótszej trasie pomiędzy zwodem, a przewodem uziemiającym. Połączenia przewodów odprowadzających z uziomami sztucznymi należy wykonać przy pomocy złączy probierczych.

c) uziomy

Przed rozpoczęciem robot należy wykonać przekopy kontrolne. Uziomy sztuczne należy wykonywać, jako uziomy poziome otokowe, promieniowe lub pionowe.

Uziomów tych nie wolno zabezpieczać przed korozją powłokami nieprzewodzącymi.

Do uziomu należy połączyć wszystkie pobliskie podziemne urządzenia metalowe.

Po zakończeniu robot należy przeprowadzić próby montażowe obejmujące badania i pomiary. Zakres prób montażowych należy uzgodnić z inwestorem. Zakres podstawowych prób obejmuje:

- pomiary rezystancji uziemień
- pomiar instalacji odgromowej.

## **KONTROLA, JAKOŚCI WYKONYWANYCH ROBOT**

Kontrola, jakości

Ogólne zasady kontroli jakości robot podano w części „Wymagania ogólne”

Kontrola i badanie w trakcie wykonywanych prac

Sprawdzeniu i kontroli w czasie wykonywania robot oraz po ich zakończeniu powinno podlegać:

- zgodność z dokumentacją powykonawczą
- wykonanie pomiarów rezystancji uziemienia
- sprawdzenie i pomiar instalacji odgromowej.

## **OBMIAR ROBOT I PODSTAWOWE PŁATNOŚCI**

Obmiar robot

Jednostką obmiarową jest komplet robot.

Podstawa płatności

Podstawę płatności stanowi komplet wykonanych robot i pomiarów pomontażowych.

## **ODBIOR ROBOT**

W skład odbioru robot wchodzi:

- Odbiór robot zanikających i ulegających zakryciu
- Odbiory końcowe instalacji odgromowej.

Kontrola, jakości wykonania urządzenia piorunochronnego powinna obejmować:

- sprawdzenie zgodności zastosowanych do wbudowania wyrobów normami i certyfikatami
- sprawdzenie ochrony wewnętrznej
- oględziny rozmieszczenia elementów, ich kompletność, wymiarów materiałów, z którego zostały wykonane

- sprawdzenie prawidłowości wykonania połączeń elementów oraz zamocowań przewodów odprowadzających, w tym połączeń zacisków śrubowych poszczególnych odcinków zwodów i przewodów odprowadzających, a także ich zabezpieczenie przed korozją
- pomiar rezystancji uziemienia
- spełnienia dodatkowych zaleceń Inspektora Nadzoru.

Sprawdzenie ciągłości połączeń należy wykonać za pomocą omomierza lub mostka do pomiaru rezystancji, przyłączonego z jednej strony do zwodów, z drugiej do wybranych przewodów instalacji piorunochronnej.

Pomiar rezystancji uziemienia należy wykonać miernikiem do pomiaru uziemień lub metodą techniczną.

Sprawdzenie stanu uziomów polega na odkopaniu go i sprawdzenia stopnia skorodowania.

#### **PRZEPISY ZWIĄZANE**

PN-EN 62305 – Ochrona odgromowa.